



# LITIAN PICTURES HOLDINGS LIMITED 力天影業控股有限公司

(於開曼群島註冊成立的有限公司)

股份代號：9958

## 全球發售

獨家保薦人

 **方正證券(香港)融資**  
FOUNDER SECURITIES (HONG KONG) CAPITAL COMPANY LIMITED

聯席全球協調人、聯席賬簿管理人兼聯席牽頭經辦人

 **方正證券(香港)**  
FOUNDER SECURITIES (HONG KONG)

 **農銀國際**  
ABC INTERNATIONAL

 **國泰君安國際**  
GUOTAI JUNAN INTERNATIONAL

## 重要提示

閣下如對本招股章程的內容有任何疑問，應尋求獨立專業意見。



# Litian Pictures Holdings Limited 力天影業控股有限公司

(於開曼群島註冊成立的有限公司)

### 全球發售

|               |   |  |
|---------------|---|--|
| 全球發售項下的發售股份總數 | : | 75,000,000 股股份(須視乎超額配股權而定)   |
| 香港發售股份數目      | : | 7,500,000 股股份(可予調整)  |
| 國際發售股份數目      | : | 67,500,000 股股份(須視乎超額配股權而定且可予調整)  |
| 發售價           | : | 不超過每股股份3.84港元及預期不低於每股股份2.56港元，另加1.0%經紀佣金、0.0027%證監會交易徵費及0.005%聯交所交易費(須於申請時以港元悉數繳付，並可予退還) |
| 面值            | : | 每股股份0.01港元   |
| 股份代號          | : | 9958   |
| 獨家保薦人         |   |  |



聯席全球協調人、聯席賬簿管理人兼聯席牽頭經辦人



聯席賬簿管理人兼聯席牽頭經辦人



香港交易及結算所有有限公司、香港聯合交易所有限公司及香港中央結算有限公司對本招股章程的內容概不負責，對其準確性或完整性亦不發表任何聲明，並明確表示，概不就因本招股章程全部或任何部分內容而產生或因依賴該等內容而引致的任何損失承擔任何責任。本招股章程連同本招股章程附錄五「送呈公司註冊處處長及備查文件」一節所指明的文件，已根據香港法例第32章公司(清盤及雜項條文)條例第342C條的規定送呈香港公司註冊處處長登記。香港證券及期貨事務監察委員會及香港公司註冊處處長對本招股章程或上述任何其他文件的內容概不負責。

預期發售價將由聯席全球協調人(代表包銷商)與本公司於2020年6月15日(星期一)或之前或各方可能協定的較後日期釐定，惟無論如何不遲於2020年6月16日(星期二)。倘聯席全球協調人(代表包銷商)與本公司因任何理由未能於2020年6月16日(星期二)前協定發售價，則全球發售將不會進行，並將即告失效。除另有公佈外，發售價將不會超過每股股份3.84港元，且預期不會低於每股股份2.56港元。申請香港發售股份的投資者須於申請時支付最高發售價每股發售股份3.84港元，另加1%經紀佣金、0.0027%證監會交易徵費及0.005%聯交所交易費(倘發售價低於3.84港元則可予以退還)。聯席全球協調人(代表包銷商)可在經本公司同意的的情況下，於遞交香港公開發售申請截止當日上午之前，隨時減少根據全球發售提呈發售的發售股份數目及/或下調指示性發售價範圍至低於本招股章程所述者。就此而言，本公司將在可行情況下儘快在聯交所網站 [www.hkexnews.hk](http://www.hkexnews.hk) 及本公司網站 [www.litian.tv](http://www.litian.tv) 刊發有關下調的通告，惟無論如何不遲於遞交香港公開發售申請截止日期當日上午。

於作出投資決定前，有意投資者應審慎考慮本招股章程所載的全部資料，特別是本招股章程「風險因素」一節所載風險因素。

根據香港包銷協議中有關發售股份的終止條文，倘發生若干事件，聯席全球協調人(代表香港包銷商)可於上市日期上午八時正前任何時間全權酌情決定終止香港包銷商根據香港包銷協議承擔的責任。有關終止條文條款的進一步詳情載於「包銷—終止理由」一節。閣下請務必參閱該節以了解進一步詳情。

發售股份並未亦將不會根據1933年美國證券法(經修訂)(「美國證券法」)或美國任何州證券法登記，且不可在美國境內提呈發售、出售、質押或轉讓，惟獲豁免或毋須遵守美國證券法的登記規定的交易則除外。發售股份僅可根據美國證券法S規例以離岸交易方式於美國境外提呈發售、出售或交付。

2020年6月10日

## 預期時間表 (附註 1)

倘以下香港公開發售預期時間表有任何變更，我們將於香港分別於聯交所網站 [www.hkexnews.hk](http://www.hkexnews.hk) 及本公司網站 [www.litian.tv](http://www.litian.tv) 刊發有關公佈。

透過下列其中一種方式以網上白表服務完成電子認購申請的截止時間(附註2)：

- (1) **IPO App** (可於 App Store 或 Google Play 搜尋「**IPO App**」下載) 或於 [www.hkeipo.hk/IPOApp](http://www.hkeipo.hk/IPOApp) 或 [www.tricorglobal.com/IPOApp](http://www.tricorglobal.com/IPOApp) 下載
  - (2) 指定網站 [www.hkeipo.hk](http://www.hkeipo.hk) ..... 2020年6月15日(星期一)  
上午十一時三十分
- 開始辦理香港公開發售申請登記時間(附註3) ..... 2020年6月15日(星期一)  
上午十一時四十五分
- 遞交白色及黃色申請表格及向香港結算發出  
電子認購指示的最後時限(附註4) ..... 2020年6月15日(星期一)  
中午十二時正
- 透過網上銀行轉賬或繳費靈付款轉賬  
完成網上白表申請付款的最後時限 ..... 2020年6月15日(星期一)  
中午十二時正
- 截止辦理申請登記時間(附註3) ..... 2020年6月15日(星期一)  
中午十二時正
- 預期定價日(附註5) ..... 2020年6月15日(星期一)
- 於聯交所網站 [www.hkexnews.hk](http://www.hkexnews.hk) 及本公司網站 [www.litian.tv](http://www.litian.tv)  
刊登有關最終發售價、國際發售的認購踴躍程度、  
香港公開發售的認購踴躍程度及香港公開發售  
項下的配發結果及基準的公佈(附註12) ..... 2020年6月19日(星期五)  
或之前
- 於 **IPO App** 的「分配結果」功能  
或 [www.tricor.com.hk/ipo/result](http://www.tricor.com.hk/ipo/result)  
(或 [www.hkeipo.hk/IPOResult](http://www.hkeipo.hk/IPOResult)) 內使用  
「按身份證號碼搜索」功能查閱香港公開發售  
分配結果(附註12) ..... 2020年6月19日(星期五)
- 根據香港公開發售就全部或部分獲接納  
申請寄發股票(附註6至12) ..... 2020年6月19日(星期五)或之前

## 預期時間表 (附註 1)

就香港公開發售的全部成功申請(倘最終發售價低於申請時應付的每股香港公開發售股份初步價格)，及全部或部分不獲接納申請寄發網上白表電子自動退款指示/退款支票(附註6、8至12) ..... 2020年6月19日(星期五) 或之前

股份於聯交所開始買賣(附註12) ..... 2020年6月22日(星期一) 上午九時正

### 附註：

- (1) 所有日期及時間均指香港日期及時間。
- (2) 於遞交申請截止當日上午十一時三十分後，閣下不得透過**IPO App**或指定網站 [www.hkeipo.hk](http://www.hkeipo.hk) 使用**網上白表**服務遞交申請。倘閣下於上午十一時三十分前已經遞交申請並已從**IPO App**或指定網站取得付款參考編號，閣下將獲准繼續辦理申請手續(完成支付申請款項)，直至遞交申請截止當日中午十二時正(即截止辦理申請登記時間)。
- (3) 倘於2020年6月15日(星期一)上午九時正至中午十二時正期間的任何時間，香港發出「黑色」暴雨警告信號、香港政府根據香港勞工處於2019年6月公佈的新修訂「颱風及暴雨警告下工作守則」發出「極端情況」公佈(「極端情況」)及/或八號或以上熱帶氣旋警告信號，則當日不會開始及截止辦理申請登記。請參閱本招股章程「如何申請香港發售股份-10. 惡劣天氣及/或極端情況對開始辦理申請登記的影響」一節。倘於2020年6月15日(星期一)並未開始及截止申請登記，本節「預期時間表」中所提及的日期可能會受影響。在此情況下，我們將會刊發公佈。
- (4) 向香港結算發出**電子認購指示**提出申請的申請人，應參閱本招股章程「如何申請香港發售股份-6. 透過中央結算系統向香港結算發出**電子認購指示**提出申請」一節。
- (5) 定價日(即釐定發售價當日)預期為2020年6月15日(星期一)或前後，且無論如何不遲於2020年6月16日(星期二)。倘本公司與聯席全球協調人(為其本身及代表包銷商)因任何理由未能於2020年6月16日(星期二)當日或之前協定發售價，則全球發售(包括香港公開發售)將不會進行並將告失效。
- (6) 對於全部或部分未獲接納的香港公開發售申請，以及最終發售價低於申請時應付的每股發售股份價格的全部或部分獲接納申請，將獲發出電子自動退款指示/退款支票。申請人提供的香港身份證號碼或護照號碼的一部分，或聯名申請人提供的其中排名首位的申請人的香港身份證號碼或護照號碼的一部分，或會列印於退款支票上(如有)。該等資料亦會傳遞至第三方用於辦理退款。銀行於兌付退款支票前，可能會要求驗證申請人的香港身份證號碼或護照號碼。如申請人的香港身份證號碼或護照號碼填寫有誤，可能會導致退款支票延遲兌付或無效。
- (7) 香港發售股份的股票將於2020年6月22日(星期一)上午八時正成為有效證書，惟前提是(i) 全球發售在所有方面成為無條件；及(ii) 概無包銷協議根據其條款已予終止。倘全球發售並無成為無條件，或包銷協議根據其各自條款予以終止，則全球發售將不會進行。就此而言，本公司將於其後儘快刊發公佈。

## 預期時間表 (附註 1)

- (8) 倘申請人透過白色申請表格或網上白表服務根據香港公開發售申請認購1,000,000股或以上香港發售股份，且已提供申請表格所規定全部資料，可於2020年6月19日(星期五)上午九時正至下午一時正，親臨香港證券登記處卓佳證券登記有限公司領取任何退款支票(如適用)及/或股票，領取地址為香港皇后大道東183號合和中心54樓。申請認購1,000,000股或以上香港發售股份的個人申請人若合資格親身領取，則不得授權其他任何人士代為領取。申請認購1,000,000股或以上香港發售股份的公司申請人若合資格親身領取，須委派授權代表攜同蓋上公司印鑒的授權書領取。個人及授權代表均須於領取時出示香港證券登記處卓佳證券登記有限公司接納的身份證明文件及(如適用)授權文件。
- (9) 透過黃色申請表格根據香港公開發售申請認購1,000,000股或以上香港發售股份的申請人，可在適用情況下親自領取退款支票，但不得領取其股票。根據情況，其股票將存入中央結算系統，以寄存於彼等所指定的中央結算系統參與者股份戶口或中央結算系統投資者戶口持有人股份戶口。使用黃色申請表格的申請人領取其退款支票的手續與適用於使用白色申請表格的申請人的手續相同(見上文附註(8))。
- (10) 透過向香港結算發出電子認購指示申請認購香港發售股份的申請人，應參閱本招股章程「如何申請香港發售股份-14.發送/領取股票及退款」一節的詳情。
- (11) 未領取的股票及退款支票將透過普通郵遞方式寄送至相關申請表格所示地址，郵務風險由申請人承擔。有關詳情載於本招股章程「如何申請香港發售股份-14.發送/領取股票及退款」一節。
- (12) 倘於2020年6月10日(星期三)至2020年6月22日(星期一)期間任何日子懸掛八號或以上颱風警告信號、「黑色」暴雨警告訊號及/或發出極端情況公佈，則(i)公佈香港公開發售分配結果；(ii)寄發股票及退款支票/發出網上白表電子自動退款指示；及(iii)股份在聯交所買賣的日期可能會延遲，且可能會就有關事件刊發公佈。

股票預期將於2020年6月19日(星期五)予以發行，但將僅於全球發售於所有方面成為無條件及概無包銷協議根據其條款已予終止的前提下成為有效證書。於收到股票之前或股票成為有效證書之前，根據公開發佈的分配詳情買賣股份的投資者須自行承擔所有風險。

以上預期時間表僅為概要。關於全球發售架構的進一步詳情，包括香港公開發售的條件及香港發售股份的申請程序，請參閱本招股章程「全球發售的架構」及「如何申請香港發售股份」章節。

致投資者的重要通知

本招股章程由本公司僅就香港公開發售而刊發，並不構成出售或招攬購買本招股章程根據香港公開發售所提呈發售的香港發售股份以外任何證券的要約。本招股章程不得用作亦不構成在任何其他司法權區或任何其他情況下作出的要約或邀請。並無採取任何行動以獲准在香港以外任何司法權區公開發售發售股份或派發本招股章程。

閣下應僅倚賴本招股章程及申請表格所載資料作出投資決定。本公司並無授權任何人士向閣下提供有別於本招股章程所載內容的資料。閣下不得將並非載於本招股章程的任何資料或聲明視為已獲本公司、獨家保薦人、聯席全球協調人、聯席賬簿管理人、聯席牽頭經辦人、任何包銷商、彼等各自的任何董事、高級職員、代表或顧問或參與全球發售的任何其他人士授權而加以倚賴。

|                      |     |
|----------------------|-----|
| 預期時間表.....           | i   |
| 目錄.....              | iv  |
| 概要.....              | 1   |
| 釋義.....              | 25  |
| 技術詞彙.....            | 38  |
| 前瞻性陳述.....           | 40  |
| 風險因素.....            | 42  |
| 豁免嚴格遵守上市規則.....      | 83  |
| 有關本招股章程及全球發售的資料..... | 85  |
| 董事及參與全球發售的各方.....    | 89  |
| 公司資料.....            | 95  |
| 行業概覽.....            | 97  |
| 監管概覽.....            | 115 |
| 歷史及企業架構.....         | 131 |
| 合約安排.....            | 154 |
| 業務.....              | 173 |

## 目 錄

|                              |       |
|------------------------------|-------|
| 與控股股東的關係 .....               | 259   |
| 持續關連交易 .....                 | 262   |
| 董事及高級管理層 .....               | 267   |
| 主要股東.....                    | 284   |
| 股本.....                      | 286   |
| 財務資料.....                    | 290   |
| 未來計劃及所得款項用途.....             | 362   |
| 包銷.....                      | 368   |
| 全球發售的架構 .....                | 376   |
| 如何申請香港發售股份.....              | 387   |
| 附錄                           |       |
| 附錄一 — 會計師報告.....             | I-1   |
| 附錄二 — 未經審核備考財務資料.....        | II-1  |
| 附錄三 — 本公司組織章程及開曼群島公司法概要..... | III-1 |
| 附錄四 — 法定及一般資料.....           | IV-1  |
| 附錄五 — 送呈公司註冊處處長及備查文件.....    | V-1   |

## 概 要

本概要為閣下提供本招股章程所載資料的概覽。由於其為概要，因此並未載有全部可能對閣下重要的資料。閣下在決定投資發售股份前，應細閱本招股章程全部內容。任何投資均涉及風險。有關投資我們的股份的部分特定風險載於本招股章程「風險因素」一節。閣下在決定投資於我們的股份前，應細閱該節。

### 概覽

我們是中國的電視劇發行公司。根據弗若斯特沙利文報告，按2019年自電視劇市場賺取的收益計，在中國所有電視劇發行公司中，我們以約0.31%的市場份額排名第15。此外，根據弗若斯特沙利文報告，按2019年播出的已發行電視劇總集數計，在中國所有電視劇發行公司中，我們以約6.9%的市場份額排名第一，按2019年製作的電視系列劇小時數計，在中國所有電視劇製作及發行公司中，我們以約0.9%的市場份額排名第六。本集團於2013年成立，主要業務為自製及買斷電視劇播映權許可。此外，我們亦從事其他業務，包括(i)出售電視劇劇本；(ii)擔任電視系列劇播映權的發行代理；及(iii)投資我們擔任非執行製片人的電視劇。於往績記錄期間及直至最後可行日期，我們投資製作七部電視系列劇及一部網絡劇，涵蓋的題材廣泛，我們於其中擔任執行製片人。於截至2017年、2018年及2019年12月31日止年度，我們亦分別發行32、43及45部電視劇(包括自製電視劇及我們向第三方版權擁有人/許可方買斷的電視劇)。於往績記錄期間，我們發行的電視劇一般於中國知名衛星電視台及領先在線媒體平台播映。

我們的主要業務如下：

- **自製及買斷電視劇播映權許可**：我們主要許可我們擔任執行製片人所製作的電視劇或我們向第三方版權擁有人/許可方買斷的電視劇的播映權。對於我們投資並擔任執行製片人的電視劇，我們貢獻所有或一大部分投資金額，並主導該電視劇的製作及發行。對於買斷電視劇，我們向第三方版權擁有人/許可方購買相關版權(或播映權)，轉而將該播映權許可予我們的客戶(主要為中國的電視頻道及線上媒體平台)；
- **出售電視劇劇本版權**：我們向第三方劇本版權擁有人購買若干可能將予製作的電視劇劇本，並轉而不時出售相關劇本版權予若干電視劇製作公司；
- **擔任電視系列劇播映權的發行代理**：我們主要擔任電視系列劇版權擁有人/許可方的發行代理及向電視頻道推廣有關電視系列劇。我們代表有關電視系列劇版權擁有人/許可方與電視頻道商討有關播映權許可的條款與條件。我們通常就我們的服務收取發行代理費；及



## 概 要

- **投資我們擔任非執行製片人的電視劇：**我們主要擔任非執行製片人及與電視劇的執行製片人訂立聯合融資安排。我們通常對電視劇作出投資及充當被動角色，有限度參與有關電視劇製作及發行。

有關我們業務的詳情，請參閱本招股章程「業務—我們的業務及收益模式」一節。

下表載列我們於所示年度發行的電視劇總數，包括自製電視劇及買斷電視劇。

|                | 截至12月31日止年度 |           |           |
|----------------|-------------|-----------|-----------|
|                | 2017年       | 2018年     | 2019年     |
| <b>電視劇數量</b>   |             |           |           |
| 自製電視劇.....     | 3           | 4         | 5         |
| 買斷電視劇.....     | 29          | 39        | 40        |
| <b>總計.....</b> | <b>32</b>   | <b>43</b> | <b>45</b> |

於往績記錄期間，我們實現大幅增長。我們的收益由截至2017年12月31日止年度的約人民幣378.7百萬元增加至截至2018年12月31日止年度的約人民幣385.9百萬元，並進一步增加至截至2019年12月31日止年度的約人民幣391.0百萬元。尤其是，自製及買斷電視劇的播映權許可所得收益由截至2017年12月31日止年度的約人民幣359.0百萬元增加至截至2018年12月31日止年度的約人民幣382.8百萬元，其後減少至截至2019年12月31日止年度的約人民幣367.6百萬元。於截至2017年、2018年及2019年12月31日止年度，我們的純利分別約為人民幣56.8百萬元、人民幣67.6百萬元及人民幣77.0百萬元。

下表載列我們於所示年度按業務分部劃分的收益明細。

|                                | 截至12月31日止年度    |              |                |              |                |              |
|--------------------------------|----------------|--------------|----------------|--------------|----------------|--------------|
|                                | 2017年          |              | 2018年          |              | 2019年          |              |
|                                | 人民幣千元          | %            | 人民幣千元          | %            | 人民幣千元          | %            |
| 來自自製電視劇播映權                     |                |              |                |              |                |              |
| 許可的收益.....                     | 13,686         | 3.6          | 7,031          | 1.8          | 88,982         | 22.8         |
| 來自買斷電視劇播映權                     |                |              |                |              |                |              |
| 許可的收益.....                     | 345,363        | 91.2         | 375,724        | 97.4         | 278,588        | 71.3         |
| 來自出售劇本版權的收益 <sup>(1)</sup> ... | 19,689         | 5.2          | -              | -            | -              | -            |
| 來自提供發行代理服務                     |                |              |                |              |                |              |
| 的收益 <sup>(2)</sup> .....       | -              | -            | -              | -            | 9,458          | 2.4          |
| 來自聯合融資安排項下播映權                  |                |              |                |              |                |              |
| 許可的收益 <sup>(3)</sup> .....     | -              | -            | 3,112          | 0.8          | 13,968         | 3.5          |
| <b>總計.....</b>                 | <b>378,738</b> | <b>100.0</b> | <b>385,867</b> | <b>100.0</b> | <b>390,996</b> | <b>100.0</b> |

## 概 要

附註：

- (1) 來自出售劇本版權的收益主要指出售電視劇劇本版權產生的收益。
- (2) 來自提供發行代理服務的收益主要指以發行代理的身份向電視頻道發行電視劇產生的報酬。
- (3) 來自聯合融資安排項下播映權許可的收益主要包括我們作為非執行製片人投資於電視劇製作而產生的報酬。

### 業務模式

#### 自製電視劇的播映權許可

我們的自製電視劇業務主要包括三個階段：(i)策劃及預算；(ii)拍攝及製作；及(iii)發行及宣傳。下圖說明了我們與自製電視劇播映權許可相關的業務模式：

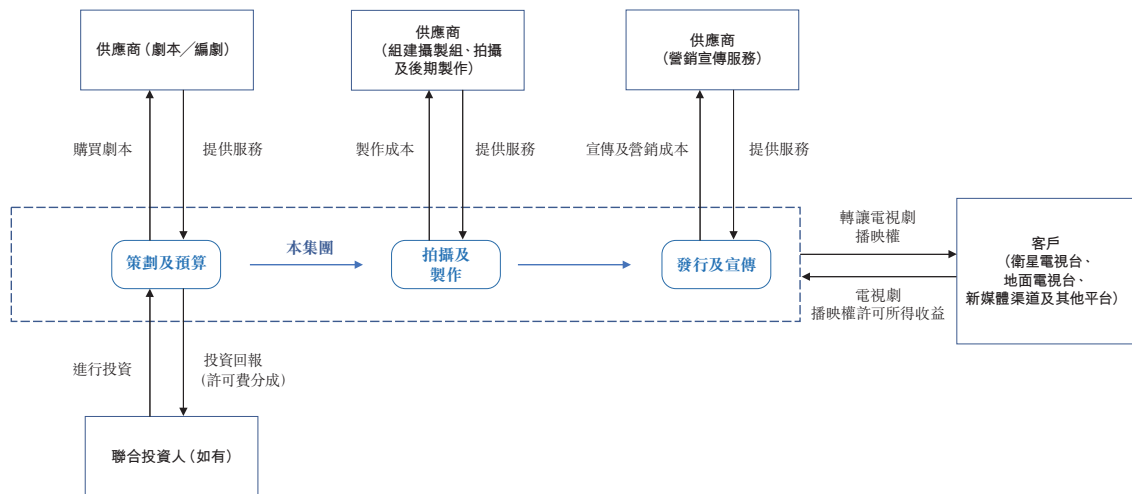

截至最後可行日期，我們並無任何由本集團100.0%投資的自製電視劇，該等電視劇於往績記錄期間尚未為本集團產生任何收益。下表載列於最後可行日期，我們已完成製作且將予發行的自製電視劇，該等電視劇於往績記錄期間尚未為本集團產生任何收益。

## 概 要

| 電視劇名稱                      | 集數 | 題材        | 實際或估計<br>總投資額<br>(人民幣千元) | 本集團<br>投資百分比<br>% | 聯合融資<br>安排的類型 <sup>(1)</sup>                              | 預期將  | 預期將  | 電視劇製作<br>許可證的<br>有效期 <sup>(3)</sup> | 截至最後<br>可行日期<br>的狀態              | 電視劇<br>發行許可證<br>日期 <sup>(4)</sup> | 估計首輪<br>播映時間及<br>平台 <sup>(5)</sup> | 剩餘可使用<br>年期 <sup>(6)</sup> |
|----------------------------|----|-----------|--------------------------|-------------------|---|--|--|-------------------------------------|----------------------------------|-----------------------------------|------------------------------------|----------------------------|
|                            |    |           |                          |                   |   | 於截至2020年<br>12月31日<br>止年度收<br>取的收益 <sup>(2)</sup><br>(人民幣千元) | 於截至2021年<br>12月31日<br>止年度收<br>取的收益 <sup>(2)</sup><br>(人民幣千元) |                                     |                                  |                                   |                                    |                            |
| 綠水青山紅日子...                 | 42 | 鄉村        | 60,000                   | 30.0              | 第三方可變回報投資百分比為70.0%<br><br>固定回報投資：年<br>利率介乎9.0%至<br>20.0%  | 22,924   | 8,406  | 2018年<br>7月13日至<br>2019年<br>1月9日    | 取得發行<br>許可證及<br>處於發行<br>過程中      | 2019年<br>3月22日                    | 不適用 <sup>(7)</sup>                 | 19個月                       |
| 微笑媽媽.....                  | 58 | 家庭/<br>勵志 | 65,000                   | 25.0              | 第三方可變回報投資百分比為75.0%<br><br>固定回報投資：年<br>利率介乎9.0%至<br>15.0%  | 35,228   | 9,347  | 2017年<br>4月1日至<br>2019年<br>4月1日     | 取得發行<br>許可證及<br>處於發行<br>過程中      | 2019年<br>5月6日                     | 不適用 <sup>(7)</sup>                 | 19個月                       |
| 酋長的男人 <sup>(8)</sup> ..... | 30 | 愛情        | 50,000                   | 40.0              | 第三方可變回報投資百分比為60.0%<br><br>固定回報投資：年<br>利率介乎15.0%至<br>20.0% | 23,585   | 2,830  | 不適用 <sup>(9)</sup>                  | 已發行且<br>播映時間定<br>於2020年<br>5月28日 | 不適用 <sup>(9)</sup>                | 2020年<br>5月28日/<br>騰訊視頻            | 19個月                       |

### 附註：

- (1) 我們於往績記錄期間自第三方聯合投資人收取的固定回報投資獲確認為來自第三方的貸款。就我們自第三方聯合投資人收取的可變回報投資而言，我們初步將其入賬為聯合融資安排項下應付電視劇聯合投資人的款項，並隨後於製作過程中抵銷電視劇版權結餘。自該等電視劇播映權許可產生的收益將於客戶可獲得電視劇材料時予以確認。截至最後可行日期，我們就「綠水青山紅日子」及「微笑媽媽」自第三方聯合投資人收取的固定回報投資已悉數結清。我們就「酋長的男人」自第三方聯合投資人收取的固定回報投資將於2020年到期時結清。
- (2) 預期將於截至2020年及2021年12月31日止年度收取的收益為管理層根據各電視劇的發行計劃估計得出的數額。
- (3) 電視劇製作許可證由中國省級或省級以上廣電部門在拍攝及製作電視劇之前簽發給製片人。
- (4) 電視劇發行許可證日期指一部電視劇獲中國相關廣播電視局批准發行的日期。
- (5) 估計首輪播映時間及平台乃按管理層基於截至最後可行日期的現行市況作出的合理預測訂定。實際播映時間及平台或會變動。
- (6) 剩餘可使用年期乃基於我們就各電視劇制定的發行計劃釐定。該三部自製電視劇的剩餘可使用年期乃自最後可行日期起至2021年12月31日(為本集團就該等電視劇制定的發行計劃的年度截止日期)止計算。
- (7) 截至最後可行日期，由於並無訂立播映權轉讓協議，有關電視劇的估計首輪播映時間及平台尚無法確定。
- (8) 此乃我們與由中國領先科技公司擁有的第三方電視劇製作公司聯合製作的網絡劇。
- (9) 「酋長的男人」因其為網絡劇而未獲得電視劇製作許可證及電視劇發行許可證。根據適用的中國法律法規，我們已就此網絡劇於2019年4月27日獲得必要的節目規劃備案號，並於2020年1月20日獲得節目上線備案號，據中國法律顧問告知均已遵守相關中國法律法規的規定。

## 概 要

截至最後可行日期，我們並無任何自製電視劇正在製作中。

就自製電視劇而言，銷售成本主要包括我們在該等電視劇的製作過程中根據製作進度產生的成本和費用。許可自製電視劇播映權所得收益於電視劇材料可交付予客戶時確認。自製電視劇的攤銷乃按於有關財政年度所確認的電視劇收益佔電視劇於整個生命週期中將予確認的估計總收益的比例釐定。我們通常估計一部自製電視劇的播映生命週期為自取得有關電視劇發行許可證起計約三年。有關詳情，請參閱本招股章程「財務資料—重大會計政策及估計—收益確認」及「財務資料—經營業績的主要組成部分—銷售成本」章節。

### 買斷電視劇的播映權許可

除許可我們自製電視劇的播映權外，我們亦從事許可我們自第三方版權擁有人／許可方買斷的電視劇的播映權。我們於2016年下半年開始發行買斷電視劇。

下圖列示了有關買斷電視劇播映權許可的業務模式：

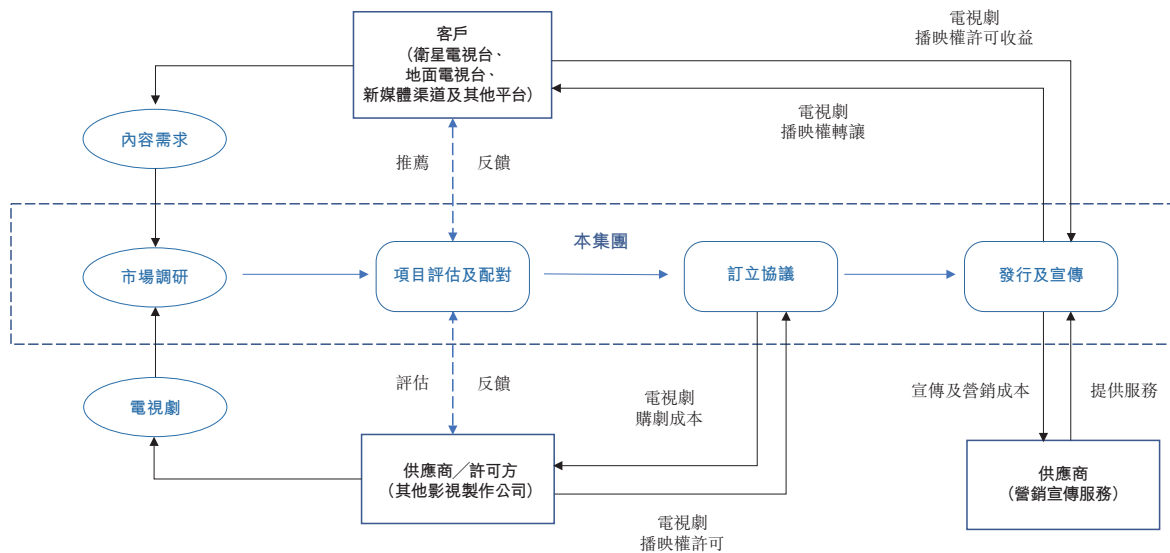

## 概 要

下表載列我們已向第三方版權擁有人／許可方購得播映權並已於往績記錄期間許可予若干客戶有關播映權的買斷電視劇，該等電視劇於最後可行日期可進一步許可予其他客戶。

| 電視劇名稱 <sup>(1)</sup> | 題材        | 集數 | 電視劇發行<br>許可證日期 <sup>(2)</sup> | 於往績<br>記錄期間<br>確認的收益<br><i>(人民幣千元)</i> | 預期將   | 預期將   | 於往績記錄期間<br>播映電視劇的<br>主要媒體平台  | 許可期                        | 剩餘可使用<br>年期 <sup>(4)</sup> |
|----------------------|-----------|----|-------------------------------|--|---|---|--|----------------------------|----------------------------|
|                      |           |    |                               |  | 於截至<br>2020年<br>12月31日<br>止年度<br>收取的收益 <sup>(3)</sup><br><i>(人民幣千元)</i> | 於截至<br>2021年<br>12月31日<br>止年度<br>收取的收益 <sup>(3)</sup><br><i>(人民幣千元)</i> |  |                            |                            |
| 生於70年代.....          | 愛情        | 32 | 2016年<br>5月18日                | 40,487                                 | -   | -   | <ul style="list-style-type: none"> <li>• 在安徽電視台衛星頻道首輪播映</li> <li>• 在湖北電視台及遼寧電視台衛星頻道二輪播映</li> <li>• 在深圳電視台衛星頻道非黃金檔多輪播映</li> <li>• 在四川電視台及新疆電視台地面頻道多輪播映</li> <li>• 在線媒體平台：愛奇藝、優酷及芒果TV</li> </ul> | 五年(自2018年9月14日至2023年9月13日) | 零                          |
| 下一站·別離.....          | 愛情、<br>家庭 | 40 | 2016年<br>12月9日                | 20,036                                 | -   | -   | <ul style="list-style-type: none"> <li>• 在深圳電視台衛星頻道二輪播映</li> <li>• 在東南電視台衛星頻道三輪播映</li> </ul>   | 五年(自2018年9月3日至2023年9月2日)   | 零                          |

## 概 要

| 電視劇名稱 <sup>(1)</sup> | 題材 | 集數 | 電視劇發行<br>許可證日期 <sup>(2)</sup> | 於往績<br>記錄期間<br>確認的收益<br><i>(人民幣千元)</i> | 預期將   | 預期將   | 於往績記錄期間<br>播映電視劇的<br>主要媒體平台   | 許可期                               | 剩餘可使用<br>年期 <sup>(4)</sup> |
|----------------------|----|----|-------------------------------|--|---|---|---|-----------------------------------|----------------------------|
|                      |    |    |                               |  | 於截至<br>2020年<br>12月31日<br>止年度<br>收取的收益 <sup>(3)</sup><br><i>(人民幣千元)</i> | 於截至<br>2021年<br>12月31日<br>止年度<br>收取的收益 <sup>(3)</sup><br><i>(人民幣千元)</i> |   |                                   |                            |
| 平凡歲月.....            | 愛情 | 44 | 2017年<br>7月21日                | 41,447                                 | 129   | -   | <ul style="list-style-type: none"> <li>• 在天津電視台衛星頻道二輪播映</li> <li>• 在黑龍江電視台衛星頻道三輪播映</li> <li>• 藉助以下電視台衛星頻道黃金檔多輪播映：青海電視台、遼寧電視台、廣西電視台、河南電視台及新疆電視台</li> <li>• 在四川電視台衛星頻道非黃金檔多輪播映</li> <li>• 在中國中央電視台衛星頻道非黃金檔播映</li> <li>• 在四川電視台、山東電視台、福建電視台及新疆電視台地面頻道播映</li> </ul> | 四年(自2017年<br>9月10日至<br>2021年9月9日) | 零                          |

## 概 要

| 電視劇名稱 <sup>(1)</sup>      | 題材   | 集數 | 電視劇發行<br>許可證日期 <sup>(2)</sup> | 於往績<br>記錄期間<br>確認的收益<br><i>(人民幣千元)</i> | 預期將   | 預期將   | 於往績記錄期間<br>播映電視劇的<br>主要媒體平台  | 許可期                          | 剩餘可使用<br>年期 <sup>(4)</sup> |
|---------------------------|------|----|-------------------------------|--|---|---|--|------------------------------|----------------------------|
|                           |      |    |                               |  | 於截至<br>2020年<br>12月31日<br>止年度<br>收取的收益 <sup>(3)</sup><br><i>(人民幣千元)</i> | 於截至<br>2021年<br>12月31日<br>止年度<br>收取的收益 <sup>(3)</sup><br><i>(人民幣千元)</i> |  |                              |                            |
| 橙紅年代.....                 | 都市犯罪 | 47 | 2018年<br>8月20日                | 13,288                                 | 3,278   | -   | <ul style="list-style-type: none"> <li>在深圳電視台衛星頻道黃金檔二輪播映</li> <li>在廣西電視台衛星頻道黃金檔三輪播映</li> </ul> | 四年(自2019年3月19日至2023年3月18日)   | 零                          |
| 獵金行動 <sup>(5)</sup> ..... | 戰爭   | 46 | 2018年<br>5月22日                | 899                                    | 46,699  | 20,080  | <ul style="list-style-type: none"> <li>在雲南電視台及海南電視台地面頻道播映</li> </ul>                           | 五年(自2017年10月23日至2022年10月22日) | 19個月                       |

### 附註：

- 我們已獲得該等五部買斷電視劇的多輪播映權，令致我們可於特定時限內向不同客戶許可該等電視劇的播映權供多輪播映。因此，我們通常視乎具體情況與客戶訂立播映權轉讓協議。
- 電視劇發行許可證日期指特定電視劇獲中國相關廣播電視局批准發行的日期。
- 預期將於截至2020年及2021年12月31日止年度收取的收益為管理層根據各電視劇的發行計劃估計得出的數額。對於上述若干買斷電視劇而言，預期將於截至2020年及2021年12月31日止年度收取的收益為零，主要是因為我們尚未開始談判，也未與其他客戶就該等電視劇於未來幾年的播映權許可簽訂任何協議。
- 剩餘可使用年期乃基於我們就各電視劇制定的發行計劃釐定。「生於70年代」、「下一站，別離」、「平凡歲月」及「橙紅年代」的剩餘可使用年期分別為零、零、零及零，乃主要由於我們於往績記錄期間已完成該等電視劇的發行計劃且我們就該等電視劇產生的成本於截至最後可行日期已悉數入賬。「獵金行動」的剩餘可使用年期乃自最後可行日期起至2021年12月31日(為本集團就該電視劇制定的發行計劃的年度截止日期)止計算。
- 我們於2017年對「獵金行動」作出固定回報投資，並於同年從第三方版權擁有人/許可方獲得該電視劇的播映權。

## 概 要

下表載列我們已向第三方版權擁有人／許可方購得播映權並已就許可正與相關客戶進行磋商的買斷電視劇，該電視劇截至最後可行日期尚未為我們產生任何收益。

| 電視劇名稱 <sup>(1)</sup> | 集數 | 題材 | 電視劇<br>發行許可證日期 <sup>(2)</sup> | 預期將於截至   | 預期將於截至   | 剩餘<br>可使用年期 <sup>(4)</sup> |
|----------------------|----|----|-------------------------------|--|--|----------------------------|
|                      |    |    |                               | 2020年<br>12月31日<br>止年度<br>收取的收益 <sup>(3)</sup> | 2021年<br>12月31日<br>止年度<br>收取的收益 <sup>(3)</sup> |                            |
|                      |    |    |                               | (人民幣千元)  | (人民幣千元)  |                            |
| 冰糖燉雪梨.....           | 40 | 愛情 | 2019年12月13日                   | 16,981   | -  | 不適用                        |

附註：

- (1) 我們已自第三方版權擁有人／許可方收購該電視劇的二輪播映權，其指定深圳電視台衛星頻道為播映平台。
- (2) 電視劇發行許可證日期指特定電視劇獲中國相關廣播電視局批准發行的日期。
- (3) 預期將於截至2020年及2021年12月31日止年度收取的收益為管理層根據各電視劇的發行計劃估計得出的數額。
- (4) 「冰糖燉雪梨」的剩餘可使用年期並不適用，乃由於我們僅購買該電視劇的單輪播映權，且其播映權的許可為一次性交易。

截至最後可行日期，我們正與第三方版權擁有人／許可方磋商以購得一部電視劇「青雲之琉璃」的播映權。

就買斷電視劇而言，銷售成本主要指收購該等電視劇播映權時應付的代價。買斷電視劇收益確認及攤銷的會計處理與自製電視劇相同。

我們自第三方版權擁有人／許可方獲得許可的買斷電視劇播映權通常包括(i)單輪播映權；及(ii)多輪播映權。就我們已獲得單輪播映權的買斷電視劇而言，播映權的全部經濟利益已被耗用，購買電視劇播映權的成本於確認收益之時在銷售成本中悉數確認。就我們已獲得多輪播映權的買斷電視劇而言，該等買斷電視劇的許可期限由三年到六年不等。一般而言，我們就該等附帶多輪播映權的買斷電視劇制定短期的發行計劃。該等買斷電視劇播映權的購買成本按照根據該等買斷電視劇各自的發行計劃中



總估計收益計算於相關財政年度確認的收益比例核算為銷售成本。有關詳情，請參閱本招股章程「財務資料－重大會計政策及估計－收益確認」及「財務資料－經營業績的主要組成部分－銷售成本」章節。

### 出售電視劇劇本版權

於往績記錄期間，我們向第三方版權擁有人購買若干將予製作的潛在電視劇的劇本，彼等一般為創作專業人才(包括編劇、小說家及出版商)。有關專業人才為我們過往曾就自製電視劇業務合作過的人士，或我們認為其劇本的內容或主題可能迎合播放平台需求及喜好。於2017年，我們向若干第三方電視劇製作公司出售我們購買的劇本版權。

### 擔任電視劇的發行代理

自2019年上半年開始，鑒於我們與客戶建立的良好關係，我們擔任不時接觸我們的電視劇版權擁有人／許可方的發行代理。作為發行代理，我們向電視頻道推廣相關電視劇，並代表電視劇版權擁有人／許可方與彼等就有關電視劇的播映權許可磋商條款及條件。在就條款及條件達成一致後，相關電視劇版權擁有人／許可方將與電視頻道簽訂合約，並向彼等直接許可播映權。我們一般就我們的服務向相關電視劇版權擁有人／許可方收取發行代理費，該費用乃根據版權擁有人從電視頻道收取的許可費的固定百分比計算。

### 作為非執行製片人投資電視劇

於往績記錄期間，我們與若干電視劇的執行製片人訂立聯合融資安排，據此，我們擔任非執行製片人。作為非執行製片人，我們通常投資電視劇，並在有關電視劇的製作及發行方面充當被動角色，參與程度有限。我們就此業務賺取收入，主要通過與電視劇的執行製片人及其他非執行製片人(如有)按各自的投資比例分享淨許可費取得。我們通常會於特定的里程碑日期分期收到執行製片人支付我們的部分淨許可費。

### 競爭優勢

我們認為本公司以下競爭優勢曾助力我們過往的成功並將對我們的日後發展產生深遠影響：(i)我們是中國的電視劇發行公司，聲名卓著；(ii)我們擁有多樣化且具協同效應的業務營運，以支持我們在中國電視劇行業的增長；(iii)我們與業務夥伴維持穩固且富有成效的關係；及(iv)我們的管理層富有遠見、經驗豐富且具備深厚的行業知識。

## 業務策略

我們的目標是鞏固我們在中國電視劇市場的地位，並提升我們的整體競爭力。為實現我們的目標，我們計劃執行以下業務策略：(i)繼續鞏固我們的電視劇製作及發行能力；(ii)加強我們的市場調研、自製電視劇的項目開發及製作管理能力；(iii)繼續開發網絡劇，並把握中國網絡劇市場的增長機會；及(iv)繼續吸引及挽留有才能的專業人士。

## 風險因素

我們的業務營運及全球發售涉及若干風險及不確定因素，其中部分超出我們的控制，並可能影響閣下對我們進行投資的決定及／或閣下投資的價值。有關我們的風險因素詳情，請參閱本招股章程「風險因素」一節。我們認為我們面對的最重大風險包括但不限於下列各項：(i)倘我們製作及／或發行的電視劇未能滿足客戶喜好，則我們的業務、經營業績及財務狀況可能受到重大不利影響；(ii)中國爆發的COVID-19可能對我們的業務表現、財務狀況及經營業績造成重大不利影響；(iii)倘我們未能按我們可接受的條款自電視劇的版權擁有人／許可方獲得優質電視劇或倘我們與版權擁有人／許可方的關係不復存在或惡化，則我們的業務、經營業績及財務狀況可能受到重大不利影響；(iv)倘我們未能就我們的電視劇物色充足或適當的客戶，則我們的業務、經營業績及財務狀況可能受到重大不利影響；(v)我們製作及發行網絡劇的經驗有限，且我們可能無法成功實施我們的業務策略，以涉足日益擴張的網絡劇市場；(vi)我們承受與貿易應收款項及應收票據有關的信貸風險；(vii)我們的若干業務營運為資本密集型，及我們未必能夠一直以具成本效益的方式滿足我們的計劃資金需求，甚至完全不能滿足該需求；(viii)我們面臨與電視劇版權減值虧損有關的風險；(ix)我們於2017年及2018年錄得負經營現金流量，並承受因現金流量不匹配及較長的現金週轉週期而產生的流動資金風險；及(x)我們的業務、經營業績及財務狀況取決於市場認可度及對我們聲譽的認知。

## 客戶及供應商

於往績記錄期間及直至最後可行日期，本集團的主要客戶主要包括電視頻道(包括衛星電視台及地面電視台)及在線媒體平台。截至2017年、2018年及2019年12月31日止年度，來自五大客戶的收益分別約為人民幣278.7百萬元、人民幣317.2百萬元及人民幣288.2百萬元，分別約佔我們總收益約73.6%、82.3%及73.8%。同年，來自最大客戶的收益分別約為人民幣107.3百萬元、人民幣148.2百萬元及人民幣160.6百萬元，分別約佔我們總收益28.3%、38.4%及41.1%。

於往績記錄期間，我們的主要供應商主要包括(i)向我們許可電視劇版權或播映權的電視劇製片人或版權擁有人；及(ii)與電視劇製作及營銷宣傳活動有關的第三方

## 概 要

服務供應商。於往績記錄期間，我們將大部分製作及拍攝工作外判予若干第三方服務提供商。於截至2017年、2018年及2019年12月31日止年度，向我們五大供應商作出的採購額分別約為人民幣253.4百萬元、人民幣347.6百萬元及人民幣216.0百萬元，分別約佔我們採購總額的69.9%、81.0%及76.1%。同年，向我們最大供應商作出的採購額分別約為人民幣101.1百萬元、人民幣180.7百萬元及人民幣91.5百萬元，分別約佔我們採購總額的27.9%、42.1%及32.2%。

因業務性質的關係，我們於往績記錄期間的若干最大客戶或供應商亦分別為我們同期的供應商或客戶。我們的董事確認及弗若斯特沙利文同意，該等交易的條款符合行業規範。進一步詳情請參閱本招股章程「業務－客戶」及「業務－供應商」章節。

於往績記錄期間及直至最後可行日期，概無董事、彼等各自的緊密聯繫人或任何股東(據董事所知擁有我們於最後可行日期已發行股本的5%以上)於我們往績記錄期間內任何五大客戶或五大供應商中持有任何權益。

## 競爭

根據弗若斯特沙利文報告，中國電視劇市場競爭激烈及高度分散，眾多競爭參與者能力各異。根據弗若斯特沙利文報告，於2019年，前20大參與者產生的收益合共僅佔中國電視劇市場的約9.9%。擬上市將使我們能夠提高市場知名度，並擁有籌集資金的平台以撥資業務的各個分部。憑藉全球發售的充足所得款項淨額及作為上市公司而增強的商譽，我們相信我們能夠實施業務戰略，與中國領先的衛星電視台(通常指收視率排名前十的衛星電視台)建立業務關係，向彼等提供更多優質的電視劇進行播映，並與中國電視劇市場的其他市場參與者有效進行競爭。尤其是，我們計劃(i)加強電視劇製作和發行能力，以擴大我們自製電視劇播映權的許可業務。我們計劃於未來三年內製作七部不同題材的電視劇，包括兩部我們將於2020年下半年開始拍攝的電視系列劇。我們將繼續投入資源以擴大自製電視劇播映權的許可業務；(ii)開發及製作新型網絡劇。我們計劃於未來三年內製作四部網絡劇，包括一部將在2020年下半年開始拍攝的新型網絡劇，並計劃進一步發展及增強我們對網絡劇的投資、創作、製作和發行；及(iii)吸引並留住更多合格且經驗豐富的專業人員，以支持業務擴展。通過實施上述業務擴展計劃，我們相信，我們利用全球發售所得款項淨額的一部分以製作更多高質量的電視劇並獲得更大市場份額，從而增強本公司的整體競爭力及我們與其他市場參與者進行競爭的能力。進一步資料，請參閱本招股章程「業務－競爭」。

# 概 要

## 歷史財務資料概要

下表載列我們於2017年、2018年及2019年12月31日及截至該等日期止年度的綜合財務資料概要。閣下應細閱本概要連同本招股章程附錄一會計師報告所載的綜合財務資料，包括相關附註，以及本招股章程「財務資料」一節所載的資料。

## 綜合損益表節選資料

|                               | 截至12月31日止年度    |                |                |
|-------------------------------|----------------|----------------|----------------|
|                               | 2017年<br>人民幣千元 | 2018年<br>人民幣千元 | 2019年<br>人民幣千元 |
| 收益.....                       | 378,738        | 385,867        | 390,996        |
| 銷售成本.....                     | (302,753)      | (286,362)      | (249,862)      |
| 毛利.....                       | 75,985         | 99,505         | 141,134        |
| 其他收入.....                     | 3,112          | 4,286          | 4,069          |
| 銷售及營銷開支.....                  | (827)          | (764)          | (543)          |
| 行政開支.....                     | (11,197)       | (23,062)       | (60,522)       |
| 經營溢利.....                     | 67,073         | 79,965         | 84,138         |
| 融資成本.....                     | (5,012)        | (10,122)       | (4,769)        |
| 除稅前溢利.....                    | 62,061         | 69,843         | 79,369         |
| 所得稅.....                      | (5,301)        | (2,237)        | (2,335)        |
| 本公司權益股東應佔年內<br>溢利及全面收益總額..... | <u>56,760</u>  | <u>67,606</u>  | <u>77,034</u>  |

我們的收益由截至2017年12月31日止年度的約人民幣378.7百萬元增加至截至2018年12月31日止年度的約人民幣385.9百萬元，乃主要由於買斷電視劇播映權許可所得的收益因我們擴大此業務分部而增加。收益進一步增加至約人民幣391.0百萬元，主要是由於我們自製電視劇播映權許可所得收益增加，此乃由於我們將一部電視劇「義海」的首播權許可予中國三大衛星電視台，並成功發行另一部自製電視劇「老虎隊」，該劇於2019年在央視8套首播。有關進一步詳情，請參閱本招股章程「財務資料—經營業績的各期間比較」一節。

## 概 要

下表載列我們於所示年度按業務分部劃分的毛利及毛利率明細：

|                 | 截至12月31日止年度   |             |               |             |                |             |
|-----------------|---------------|-------------|---------------|-------------|----------------|-------------|
|                 | 2017年         |             | 2018年         |             | 2019年          |             |
|                 | 毛利<br>人民幣千元   | 毛利率<br>%    | 毛利<br>人民幣千元   | 毛利率<br>%    | 毛利<br>人民幣千元    | 毛利率<br>%    |
| 自製電視劇.....      | 4,468         | 32.6        | 4,928         | 70.1        | 28,243         | 31.7        |
| 買斷電視劇.....      | 67,507        | 19.5        | 94,276        | 25.1        | 103,355        | 37.1        |
| 出售劇本版權 .....    | 4,010         | 20.4        | -             | 不適用         | -              | 不適用         |
| 發行代理服務 .....    | -             | 不適用         | -             | 不適用         | 9,458          | 100.0       |
| 聯合融資安排下的收入..... | -             | 不適用         | 301           | 9.7         | 78             | 0.6         |
| <b>總計 .....</b> | <b>75,985</b> | <b>20.1</b> | <b>99,505</b> | <b>25.8</b> | <b>141,134</b> | <b>36.1</b> |

我們的毛利率由截至2017年12月31日止年度的約20.1%增加至截至2018年12月31日止年度的約25.8%，主要由於2018年播出的電視劇產生的成本已在2017年年末前悉數入賬，導致自製電視劇播映權許可業務的毛利率增加，以及因我們於2018年提升篩選及發行能力，導致買斷電視劇播映權許可業務的收益及毛利增加。此外，我們的毛利率則由截至2018年12月31日止年度的約25.8%增加至截至2019年12月31日止年度的約36.1%，主要因為(i)我們成功將一部自製電視劇「老虎隊」的首播權許可，而該部電視劇生成相對較高的毛利率；及(ii)就買斷電視劇播映權許可業務而言，我們提升了電視劇內容篩選及發行能力，並優化了客戶網絡。有關往績記錄期間我們各個業務分部的毛利率波動詳情，請參閱本招股章程「財務資料—經營業績的主要組成部分—毛利及毛利率」各段。

### 非國際財務報告準則衡量方式

為補充我們根據國際財務報告準則呈列的綜合財務報表，我們亦使用本公司權益股東應佔年內經調整溢利及全面收益總額作為額外財務衡量方式。我們呈列此財務衡量方式，乃因我們的管理層將其用於通過消除我們認為不代表我們於往績記錄期間的業務表現的若干一次性或非經常性項目的影響以評估我們的財務表現。我們亦認為，該非國際財務報告準則衡量方式可在投資者及其他人士按彼等幫助我們管理層的相同方式理解及評估我們經營業績以及將我們整個會計期間的財務業績與我們同業公司相比較時為彼等提供額外資料。然而，該非國際財務報告準則衡量方式並無國際財務報告準則所規定的標準化涵義，因此，其可能無法與在聯交所上市的其他公司呈列的類似衡量方式相比較。

## 概 要

|  | 截至12月31日止年度 |        |        |
|--|-------------|--------|--------|
|  | 2017年       | 2018年  | 2019年  |
|  | 人民幣千元       | 人民幣千元  | 人民幣千元  |
| 本公司權益股東應佔年內溢利及全面收益總額...                      | 56,760      | 67,606 | 77,034 |
| 加：上市開支.....                                  | -           | 590    | 13,570 |
| 本公司權益股東應佔年內經調整溢利及全面收益總額 <sup>(1)</sup> ..... | 56,760      | 68,196 | 90,604 |

附註：

- (1) 本公司權益股東應佔年內經調整溢利及全面收益總額(加回上市開支)指本公司權益股東應佔年內溢利及全面收益總額，不包括上市開支的影響，因其屬非經常性質。本公司權益股東應佔年內經調整溢利及全面收益總額並非國際財務報告準則項下對表現的衡量方式。作為非國際財務報告準則衡量方式，呈列本公司權益股東應佔年內經調整溢利及全面收益總額乃因我們的董事認為，有關資料將通過消除若干一次性或非經常性項目(即上市開支)的影響，有助於評估我們的純利水平。於往績記錄期間，並無其他重大非經常性或一次性項目。然而，使用本公司權益股東應佔年內經調整溢利及全面收益總額作為分析工具存在重大局限性，因為其並不包括影響相關年度溢利的所有項目。

### 保留溢利／(虧損)

本集團於往績記錄期間前於綜合權益變動表中錄得累計虧損，乃主要由於(i)我們於2015年向當時管理層的若干成員發放大量以股份為基礎的報酬，其後於2016年7月結清；及(ii)經營虧損，包括我們於往績記錄期間之前產生的經營開支(由於我們於2014年下半年開始自製電視劇業務)。截至2017年1月1日，我們的累計虧損約為人民幣34.1百萬元，乃主要由於我們於2016年錄得純利。由於我們於2017年擴大買斷電視劇播映權的許可業務，我們於截至2017年12月31日止年度的純利約為人民幣56.8百萬元。因此，截至2017年12月31日，我們開始盈利，保留溢利約為人民幣22.7百萬元。有關詳情，請參閱本招股章程「財務資料－保留溢利／(虧損)」一節。

## 概 要

### 綜合財務狀況表節選資料

|             | 於12月31日        |                |                |
|-------------|----------------|----------------|----------------|
|             | 2017年          | 2018年          | 2019年          |
|             | 人民幣千元          | 人民幣千元          | 人民幣千元          |
| 非流動資產.....  | 6,073          | 8,273          | 14,241         |
| 流動資產.....   | 367,905        | 613,811        | 835,346        |
| 流動負債.....   | 202,031        | 365,509        | 516,210        |
| 流動資產淨值..... | 165,874        | 248,302        | 319,136        |
| 非流動負債.....  | 1,415          | 437            | 115            |
| 資產淨值.....   | <u>170,532</u> | <u>256,138</u> | <u>333,262</u> |

我們的流動資產淨值於往績記錄期間增加主要乃由於(i)與自製電視劇及買斷電視劇的播映權許可業務相關的貿易應收款項及應收票據增加；及(ii)隨著若干自製電視劇製作完成，電視劇版權增加。有關詳情，請參閱本招股章程「財務資料—綜合財務狀況表若干重要項目的說明—流動資產及流動負債」。

於2017年、2018年及2019年12月31日，我們的貿易應收款項及應收票據分別約為人民幣194.1百萬元、人民幣376.2百萬元及人民幣530.9百萬元。於同日，我們的貿易應收款項及應收票據週轉天數分別為約120.1天、276.8天及447.3天。我們的貿易應收款項及應收票據的週轉天數於往績記錄期間有所增加，主要是由於我們與客戶所訂立協議的付款期(乃通常根據個別情況磋商得出)不同。於2017年、2018年及2019年12月31日，我們的手頭電視劇版權分別約為人民幣102.3百萬元、人民幣169.4百萬元及人民幣179.0百萬元。截至同日，我們的電視劇版權週轉天數分別約為202.8天、322.4天及341.3天。我們的電視劇版權週轉天數於2018年較2017年大幅增加，乃主要由於我們的其中一部自製電視劇於2018年完成製作，而我們的其他兩部自製電視劇仍在製作中。該等自製電視劇於2018年並未於衛星電視台播映，導致該年度電視劇版權的週轉天數增加。詳情請參閱「財務資料—綜合財務狀況表若干重要項目的說明—流動資產及流動負債」。

# 概 要

## 綜合現金流量表節選資料

|                         | 截至12月31日止年度   |                |               |
|-------------------------|---------------|----------------|---------------|
|                         | 2017年         | 2018年          | 2019年         |
|                         | 人民幣千元         | 人民幣千元          | 人民幣千元         |
| 營運資金變動前來自經營活動的現金淨額..... | 67,922        | 79,134         | 85,260        |
| 營運資金變動 .....            | (143,847)     | (104,501)      | 25,992        |
| 已付所得稅 .....             | (6,529)       | (3,052)        | (3,041)       |
| 經營活動(所用)／所得現金淨額 .....   | (82,454)      | (28,419)       | 108,211       |
| 投資活動(所用)／所得現金淨額 .....   | (16,010)      | (6,309)        | 23,778        |
| 融資活動所得／(所用)現金淨額 .....   | 108,905       | 26,721         | (65,236)      |
| <b>現金及現金等價物增加／(減少)</b>  |               |                |               |
| 淨額 .....                | <b>10,441</b> | <b>(8,007)</b> | <b>66,753</b> |
| 年初現金及現金等價物 .....        | 12,553        | 22,994         | 14,987        |
| 年末現金及現金等價物 .....        | <b>22,994</b> | <b>14,987</b>  | <b>81,740</b> |

我們的經營活動所用現金淨額由截至2017年12月31日止年度的約人民幣82.5百萬元減少至截至2018年12月31日止年度的約人民幣28.4百萬元，主要乃由於我們根據聯合融資安排自若干電視劇的聯合投資人收到的按比例出資增加導致的貿易應付款項及其他應付款項以及應計開支增加。截至2019年12月31日止年度，我們的經營活動所得現金淨額約為人民幣108.2百萬元，而於截至2018年12月31日止年度則為經營活動所用現金淨額約人民幣28.4百萬元，主要由於(i)除稅前溢利增加；(ii)貿易應付款項增加，與業務增長相一致；及(iii)根據聯合融資安排應付電視劇聯合投資人的款項因我們發行若干自製電視劇(包括「義海」、「老虎隊」及「鐵血榮耀」)而增加，從而使得其他應付款項及應計開支增加。

## 主要財務比率<sup>(1)</sup>

|                | 截至12月31日止年度／於12月31日 |       |       |
|----------------|---------------------|-------|-------|
|                | 2017年               | 2018年 | 2019年 |
| <b>盈利能力比率</b>  |                     |       |       |
| 毛利率.....       | 20.1%               | 25.8% | 36.1% |
| 純利率.....       | 15.0%               | 17.5% | 19.7% |
| 資產回報率.....     | 22.0%               | 13.6% | 10.5% |
| 權益回報率.....     | 50.4%               | 31.7% | 26.1% |
| <b>流動資金比率</b>  |                     |       |       |
| 流動比率.....      | 1.8                 | 1.7   | 1.6   |
| <b>資本充足比率</b>  |                     |       |       |
| 資產負債比率 .....   | 51.6%               | 41.8% | 17.0% |
| 淨債務對權益比率 ..... | 38.1%               | 35.9% | 不適用   |
| 利息覆蓋率.....     | 13.4                | 7.9   | 17.6  |

附註：

(1) 計算方法請參閱「財務資料—主要財務比率」。



## 概 要

我們的資產負債比率由2017年12月31日的約51.6%下降至2018年12月31日的約41.8%，主要是因為股權注入及純利增加令致我們的總權益大幅增加所致。我們的資產負債比率進一步下降至2019年12月31日的約17.0%，主要是因為我們作出還款令致銀行及其他貸款減少及總權益增加所致。

### 控股股東

緊隨資本化發行及全球發售完成後，控股股東(袁先生、力天世紀、田女士及元帥投資)將合共控制合資格於本公司股東大會上投票的股份中44.22%投票權的行使權(假設並無行使超額配股權且不計及可能因行使購股權計劃項下授出的購股權而發行的任何股份)。進一步詳情，請參閱「與控股股東的關係」一節。

### 合約安排

我們現時通過併表聯屬實體在中國開展業務。根據適用的中國法律及法規，外國投資者被禁止於中國持有進行電視劇製作及營運的任何實體的股權。有關詳情請參閱「監管概覽－關於廣播電視節目的法規」。誠如中國法律顧問所告知，我們的主營業務屬於電視劇製作及營運的範圍。因此，我們訂立合約安排，透過該合約安排，我們能夠控制併表聯屬實體及從中取得經濟利益，並將其經營業績與本集團的經營業績合併。詳情請參閱「合約安排」。以下簡化圖表說明合約安排的主要方面：

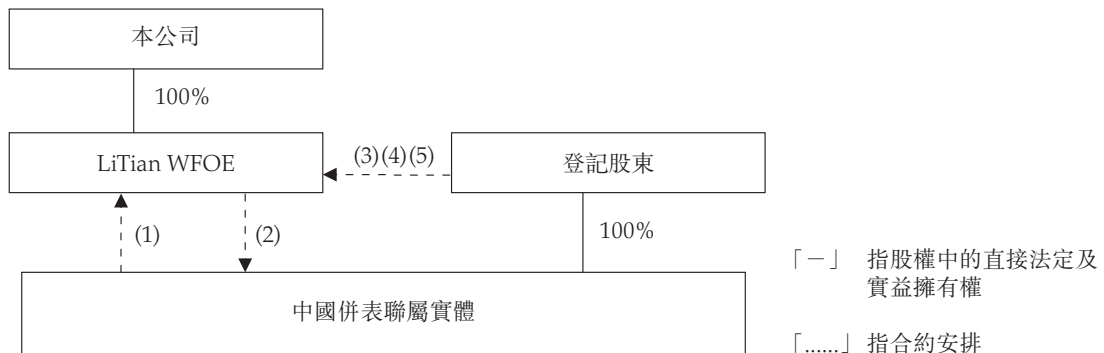

附註：

- (1) 支付服務費。有關詳情，請參閱本招股章程「合約安排－合約安排的運行－合約安排重要條款概要－(1)獨家諮詢及服務協議」。
- (2) 提供獨家技術及管理諮詢服務。有關詳情，請參閱本招股章程「合約安排－合約安排的運行－合約安排重要條款概要－(1)獨家諮詢及服務協議」。

## 概 要

- (3) 收購所有或部分登記股東的力天影視權益的獨家購買權。有關詳情，請參閱本招股章程「合約安排－合約安排的運行－合約安排重要條款概要－(2)獨家購買權協議」。
- (4) 登記股東質押彼等所持力天影視股權。有關詳情，請參閱本招股章程「合約安排－合約安排的運行－合約安排重要條款概要－(3)股權質押協議」。
- (5) 登記股東的權利委託，包括登記股東的代理權。有關詳情，請參閱本招股章程「合約安排－合約安排的運行－合約安排重要條款概要－(4)股東表決權委託協議及(5)股東授權委託書」。

根據力天影視與LiTian WFOE訂立的合約安排，支付服務費將令LiTian WFOE產生額外所得稅及增值稅，而力天影視將支付的所得稅及增值稅將減少相應的金額以抵銷有關增加。因此，採納合約安排將不會對本集團產生任何財務影響，猶如合約安排於整個往績記錄期間已經採納。有關詳情，請參閱「合約安排」。

### 近期發展及無重大不利變動

於往績記錄期間後及直至最後可行日期，我們的業務模式維持不變且我們繼續專注於自製及買斷電視劇播映權許可業務。

於2019年12月在中國湖北省武漢首次報道了2019冠狀病毒病(COVID-19)的爆發。疫症爆發危害中國眾多民眾的健康，並嚴重干擾全國的旅遊及地方經濟。中國疫情的發展非我們所能控制。縱使我們目前並無製作中的自製電視劇，但若疫情蔓延，或會令我們未來的自製電視劇的潛在拍攝及製作延遲。此外，COVID-19疫情可能嚴重影響我們客戶的還款時間及打擊彼等繼續向我們購買電視劇播映權的意欲，從而或會令我們於未來財政年度就貿易應收款項及電視劇版權錄得更多的減值虧損。

我們預計COVID-19的爆發不會對我們的業務營運及財務狀況造成重大影響，主要因為(i)我們業務活動的性質為電視劇製作及電視劇播映權的許可。除現場拍攝我們自製電視劇外，我們的員工可以遠程工作並通過手機、互聯網及其他媒體工具進行溝通，以及時監控每個項目的進度；及(ii)本集團以「輕資產」業務模式運行。除與電視劇製作及購買買斷電視劇播映權相關的成本外，我們的每月固定成本，例如員工成本及租金支出相對較低。另一方面，據我們所知，疫情可能會影響我們客戶及供應商的運營。

## 概 要

例如，鑑於農曆新年假期延長以及中國政府實施的COVID-19防控措施，在此期間其員工須在家工作，所有商務旅行均暫時中止。然而，這並未影響本集團的整體業務營運。

就我們的自製電視劇而言，我們之前投資的所有電視劇已於2019年底完成拍攝及製作。我們預期於2020年6月或之後開始拍攝的自製電視劇包括「請和孤單的我吃飯吧」、「三十歲無與倫比」及「起跑線」，預期分別將於2020年6月、9月及12月開始拍攝。我們現時於2020年6月前並無任何自製電視劇的拍攝計劃。因此，董事認為COVID-19的爆發將不會延遲我們自製電視劇的現場拍攝及製作。就買斷電視劇而言，雖然疫情的爆發已導致若干供應商實施在家工作安排並對其僱員施加旅行限制，但可以通過手機及／或視頻會議遠程完成對相關買斷電視劇的內容審查及檢查。由於(i)我們向第三方版權擁有人／許可方購買的買斷電視劇已於我們採購前完成拍攝及製作；及(ii)該等買斷電視劇的播映帶乃經第三方快遞交付，而中國的快遞服務於該期間內並未暫停，故我們截至最後可行日期對買斷電視劇的採購並未受到COVID-19爆發的重大影響。

倘COVID-19於2020年下半年繼續蔓延或中國政府機構禁止我們拍攝自製電視劇以防止新一波感染，我們已制定業務應急計劃。具體而言，(i)截至最後可行日期，我們擁有八部自製電視劇，包括七部電視系列劇及一部網絡劇，均已完成製作並做好向客戶授出許可的準備。有關該等電視劇的詳情，請參閱本招股章程「業務－自製電視劇的播映權許可」一節；及(ii)我們將專注於擴展買斷電視劇播映權許可業務。例如，截至最後可行日期，我們擁有五部買斷電視劇(即「生於70年代」、「平凡歲月」、「下一站，別離」、「橙紅年代」及「獵金行動」)，我們自第三方版權擁有人／許可方購得其多輪播映權。雖然我們於往績記錄期間已自該五部電視劇產生收益，其仍可供進一步向其他客戶授出許可。截至最後可行日期，我們已購買另一部買斷電視劇(即「冰糖燉雪梨」)的單輪播映權，並已做好向中國的指定衛星電視台授出許可的準備。於往績記錄期間，我們並未自該電視劇產生任何收益。此外，我們將與第三方版權擁有人／許可方密切合作，以獲得更多不同題材的買斷電視劇版權，迎合客戶不同的喜好。即使我們的僱員被要求居家及／或保持社交距離，我們仍將能夠通過移動電話或視頻會議與第三方版權擁有人／許可方及我們的客戶進行溝通。我們可遠程對買斷電視劇進行內容審核及檢查，且相關買斷電視劇的播映帶可由快遞公司寄送。

## 概 要

截至最後可行日期，本集團已全面恢復營運，且就我們的董事所深知，我們的主要客戶及供應商亦已全面恢復營運。截至最後可行日期，我們並未遭受客戶的任何延遲付款或拖欠付款情況。

根據國家廣播電視總局廣播電視節目收視綜合評價大數據系統的統計數據，自2020年1月25日至2月9日，(i)全國有線電視台及網絡電視的日均用戶數目較2019年12月的用戶數目增加約23.5%；(ii)該期間的觀看總時數較2019年12月增加約41.7%；及(iii)日均家庭電視觀看時間於該期間約為七個小時。因此，疫情對電視劇發行和安排有積極影響。於最後可行日期，我們於2020年許可合共20部電視劇的播映權，而於2019年首五個月我們發行的電視劇為23部。此外，於最後可行日期，我們並未收到客戶調整或暫停我們所發行電視劇的播映計劃的任何請求或通知。我們的項目部已根據發行計劃與我們的客戶展開磋商，並按時開展有關許可電視劇播映權的工作。因此，COVID-19的爆發並未及將不會對我們的客戶及我們的業務營運造成任何重大影響。

此外，COVID-19疫情並未對我們的整體財務狀況及現金流量造成重大不利影響。於2020年1月1日至最後可行日期期間，我們自客戶收取的貿易應收款項總額約為人民幣254.7百萬元，而我們於2019年首五個月自客戶收取的貿易應收款項總額約為人民幣73.4百萬元。我們亦按照正常時間表與供應商結算付款。未來，我們將根據相關協議中的條款收取客戶的貿易應收款項。我們的大多數客戶為國有電視頻道，其內部付款管理流程相對較慢。然而，於往績記錄期間及直至最後可行日期，概無國有電視頻道客戶拖欠其向我們付款。就此而言，我們相信我們的客戶將繼續按照彼等的資金計劃付款。

即使在最壞的情況下：假設(i) COVID-19疫情繼續在中國全國蔓延；(ii)中國政府延長禁止電視劇製片人進行外景拍攝的期限；(iii)我們能夠自全球發售籌集充足的所得款項，包括將用於撥付我們營運資金及用於一般公司目的的所得款項淨額約5.0%；(iv)我們未能根據聯合融資安排自第三方聯合投資人取得自製電視劇的任何投資；(v)我們自聯合投資人所取得將於2020年到期的所有投資不能被延長及要求悉數還款；及／或(vi)我們僅能向客戶許可我們已完成製作的現有自製電視劇及我們購買的買斷電視劇的播映權，但基於以下理由：(i)我們手頭的現有銀行現金；及(ii)預期將自截至2020年12月31日止年度及截至2021年6月30日止六個月的業務營運產生的現金流量，我們的董事經考慮預期業務經營開支後認為，我們將有充足的營運資金以維持2020年4月起計至少15個月內的財政可行性。

## 概 要

經履行董事認為屬合適的充分盡職審查工作及審慎周詳考慮後，董事確認，除上文所述者外，自2019年12月31日(即本招股章程附錄一會計師報告所載的綜合財務報表日期)以來及直至本招股章程日期，我們的財務、經營或交易狀況或前景並無重大不利變動。

### 股息

我們是一家根據開曼群島法律註冊成立的控股公司。因此，任何未來股息的派付及金額將取決於能否自我們的附屬公司取得股息。中國法律規定外商投資企業須透過除稅後溢利彌補其累計虧損，並分配餘下除稅後溢利(如有)中的至少10%為其法定儲備提供資金，直至法定儲備總額超過其註冊資本的50%。

我們派付的任何股息金額將由董事酌情釐定，並將取決於我們的未來經營及盈利、資本要求及盈餘、整體財務狀況、合約限制及董事認為相關的其他因素。宣派及派付任何股息以及股息金額將須遵守我們的組織章程文件及開曼群島法律。我們的股東於股東大會或可批准宣派任何股息，金額不得超過董事會建議的金額。股息僅可自我們的溢利及合法可供分派的儲備中撥款宣派或派付。我們的未來股息宣派未必會反映我們過往的股息宣派，且將由董事會全權決定。

過往，我們並無向股東宣派或派付任何股息，且概不保證將於任何年度宣派或派付任何金額的股息。目前，我們並無正式的股息政策或固定的派息率。

### 全球發售

|  | 按發售價<br>每股股份<br>2.56港元計算 | 按發售價<br>每股股份<br>3.84港元計算 |
|--|--------------------------|--------------------------|
| 股份市值 <sup>(1)</sup> .....                | 768.0百萬港元                | 1,152.0百萬港元              |
| 每股股份未經審核備考經調整有形資產淨值 <sup>(2)</sup> ..... | 1.11港元                   | 1.41港元                   |

#### 附註：

- (1) 本表所有數字均基於並無行使超額配股權的假設。市值是以預期於資本化發行及全球發售完成後已發行及發行在外的300,000,000股股份計算。
- (2) 每股股份未經審核備考經調整綜合有形資產淨值乃於作出附錄二所述的調整後計算，且基於預期於資本化發行及全球發售完成後已發行及發行在外的300,000,000股股份計算。

## 上市開支

我們預計於全球發售完成時將產生上市開支總額人民幣46.6百萬元(假設發售價為3.20港元，即指示性發售價範圍2.56港元至3.84港元的中位數，並假設超額配股權未獲行使)，佔全球發售所得款項總額的約21.3%。於往績記錄期間，我們產生上市開支人民幣18.2百萬元，其中人民幣14.1百萬元已於綜合損益及其他全面收益表內扣除，而人民幣4.1百萬元將於上市後予以資本化。於往績記錄期間後，我們預計產生額外上市開支人民幣28.4百萬元，其中人民幣15.0百萬元預期將於綜合損益及其他全面收益表內扣除，而人民幣13.4百萬元將於上市後予以資本化。上市開支指就上市所產生的專業費用和其他費用，包括包銷佣金。上述上市開支為截至最後可行日期的最佳估計值並僅供參考，實際金額可能有別於該估計值。我們預計該等上市開支不會對我們截至2020年12月31日止年度的經營業績構成重大影響。

## 所得款項用途

假設超額配股權未獲行使且首次公開發售價為每股股份3.20港元(即本招股章程封面頁所載的指示性發售價範圍的中位數)，我們估計將收到全球發售所得款項淨額約188.8百萬元(經扣除包銷佣金及我們應付的其他估計發售開支)。我們擬將所得款項淨額作以下用途：

- 約50.0%或94.4百萬元(相當於約人民幣85.9百萬元)預期主要用於製作自製電視劇，預計包括約七部涉及多個主要題材的電視劇及四部網絡劇。該等題材包括家庭／都市、愛情及歷史，並可作為唯一投資人或通過聯合融資安排進行。為投資製作涵蓋廣泛題材的額外電視劇，我們計劃通過與第三方創作專業人才(如作家、小說家及出版商)和劇本及／或IP版權擁有人達成戰略合作安排，加強與彼等的現有合作，據此，我們將能夠識別並獲取適當劇本及／或IP。我們還計劃通過參與其他娛樂慶典、推廣會及其他電視劇行業活動與新的第三方編劇、小說家、創意作家及出版商建立業務關係來擴展我們的採購網絡。有關更多資料，請參閱本招股章程「業務－業務策略」一節。該11部電視劇的估計總投資成本將約為1,474百萬元(相當於約人民幣1,340百萬元)。我們計劃通過經營活動產生的現金、聯合融資安排下第三方的投資及全球發售所得款項淨額為我們製作額外的11部電視劇提供資金；

## 概 要

- 約37.5%或70.8百萬港元(相當於約人民幣64.4百萬元)預期主要用於自第三方版權擁有人/許可方買斷有關電視劇的版權(或播映權)。為擴大我們的買斷電視劇播映權許可業務，我們計劃向第三方版權擁有人/許可方採購更多的電視劇版權(或播映權)。我們打算與下游發行渠道(例如大型知名衛星電視台及主流在線媒體平台)培養密切的關係，這將使我們發行的電視劇能夠覆蓋更多的觀眾。特別是，我們計劃繼續定期參加行業交易會，電影節及展會，通過該等展會，我們將向現有及潛在客戶展示我們的買斷電視劇及自製電視劇，擴大我們的客戶群，增強我們的電視劇組合，並提升我們的行業形象。此外，我們擬與若干客戶訂立戰略合作協議，這能令我們享有合作夥伴的優先考量，播映預先釐定數量的電視劇。有關更多資料，請參閱本招股章程「業務—業務策略」一節；
- 約7.5%或14.2百萬港元(相當於約人民幣12.9百萬元)預期主要用於僱用其他經驗豐富的專業人員進行製作管理、發行、業務開發、版權管理、銷售及營銷以及後期製作管理，並為我們的員工提供培訓；及
- 約5.0%或9.4百萬港元(相當於約人民幣8.6百萬元)預期用於我們的營運資金及一般公司用途。

更多詳情，請參閱本招股章程「未來計劃及所得款項用途—所得款項用途」。

## 釋 義

於本招股章程，除文義另有所指外，下列詞彙具有以下涵義。

|               |   |  |
|---------------|---|--|
| 「聯屬人士」        | 指 | 就任何指定人士而言，任何直接或間接控制或受控制，或直接或間接受該等指定人士共同控制的任何其他人士   |
| 「申請表格」        | 指 | 有關香港公開發售的 <b>白色</b> 申請表格、 <b>黃色</b> 申請表格及 <b>綠色</b> 申請表格，或視乎文義所指，以上任何一種申請表格                      |
| 「細則」或「組織章程細則」 | 指 | 本公司於2020年5月24日有條件採納並於上市日期生效的組織章程細則，其概要載於本招股章程附錄三(經不時修訂)  |
| 「聯繫人」         | 指 | 具有上市規則所賦予的涵義   |
| 「董事會」         | 指 | 董事會  |
| 「北京力天」        | 指 | 北京力天臻至影業有限公司，一家於2019年5月9日根據中國法律成立的有限公司，由力天影視全資擁有   |
| 「營業日」         | 指 | 香港銀行一般向公眾開放辦理業務的日子(星期六、星期日或香港公眾假期除外)   |
| 「複合年增長率」      | 指 | 複合年增長率，一種在考慮複利影響的情況下，在指定時間段內評估價值平均增長率的方法   |
| 「資本化發行」       | 指 | 如本招股章程附錄四「A.有關本公司的其他資料—4.本公司當時股東於2020年5月24日通過的書面決議案」一節所述，將本公司若干股份溢價賬進賬金額予以資本化後將發行的215,000,000股股份 |
| 「中央結算系統」      | 指 | 由香港結算設立及運作的中央結算及交收系統   |



## 釋 義

|                  |   |  |
|------------------|---|--|
| 「中央結算系統結算參與者」    | 指 | 獲准以直接結算參與者或全面結算參與者身份參與中央結算系統的人士                      |
| 「中央結算系統託管商參與者」   | 指 | 獲准以託管商參與者身份參與中央結算系統的人士                               |
| 「中央結算系統投資者戶口持有人」 | 指 | 獲准以投資者戶口持有人身份參與中央結算系統的人士，該人士可為個人或聯名個人或法團             |
| 「中央結算系統參與者」      | 指 | 中央結算系統結算參與者，或中央結算系統託管商參與者或中央結算系統投資者戶口持有人             |
| 「中國」             | 指 | 中華人民共和國，就本招股章程而言，不包括中國香港特別行政區、澳門特別行政區及台灣地區           |
| 「公司法」            | 指 | 開曼群島法例第22章公司法(1961年第3號法例，經合併與修訂)                     |
| 「公司條例」           | 指 | 香港法例第622章公司條例，經不時修訂及補充                               |
| 「公司(清盤及雜項條文)條例」  | 指 | 香港法例第32章公司(清盤及雜項條文)條例，或會經不時修訂、補充或以其他方式修改             |
| 「本公司」            | 指 | 力天影業控股有限公司，一家於2019年6月17日在開曼群島註冊成立的獲豁免有限公司            |
| 「關連人士」           | 指 | 具有上市規則所賦予的涵義   |
| 「併表聯屬實體」         | 指 | 即力天影視、力天傳媒、新疆力天、霍爾果斯甜甜美美、霍爾果斯好好學習、天天向上及北京力天          |
| 「合約安排」           | 指 | 由(其中包括)LiTian WFOE、力天影視與登記股東所訂立的一系列合約安排，詳情載於「合約安排」一節 |

## 釋 義

|          |   |  |
|----------|---|--|
| 「控股股東」   | 指 | 具有上市規則所賦予的涵義，及除文義另有所指外，指本公司控股股東，即袁先生、力天世紀、田女士及元帥投資   |
| 「核心關連人士」 | 指 | 具有上市規則所賦予的涵義   |
| 「企業重組」   | 指 | 本集團為籌備上市而進行的企業重組，詳情載於本招股章程「歷史及企業架構—企業重組」一節   |
| 「彌償契據」   | 指 | 由控股股東(即袁先生、力天世紀、田女士及元帥投資)就(其中包括)若干彌償事項以本公司(為我們本身及作為我們附屬公司的受託人)為受益人於2020年5月24日訂立的彌償契據，其他資料載於本招股章程附錄四「G.其他資料—1.彌償契據」一節 |
| 「不競爭契據」  | 指 | 由控股股東(即袁先生、力天世紀、田女士及元帥投資)以本公司(為我們本身及作為我們不時的各附屬公司的受託人)為受益人於2020年5月24日訂立的不競爭契據，內容有關控股股東於當中所界定的受限制業務的不競爭承諾              |
| 「董事」     | 指 | 本公司董事  |
| 「企業所得稅」  | 指 | 中華人民共和國企業所得稅   |
| 「企業所得稅法」 | 指 | 中國全國人民代表大會於2007年3月16日採納、於2008年1月1日生效以及於2018年12月29日修訂的中華人民共和國企業所得稅法   |

## 釋 義

|             |   |   |
|-------------|---|---|
| 「外商投資目錄」    | 指 | 商務部及國家發改委於2017年6月28日聯合頒佈及於2017年7月28日起生效的外商投資產業指導目錄(2017)，經不時修訂                                |
| 「弗若斯特沙利文」   | 指 | 弗若斯特沙利文(北京)諮詢有限公司上海分公司，一家市場研究及諮詢公司，為獨立第三方，負責編製弗若斯特沙利文報告                                       |
| 「弗若斯特沙利文報告」 | 指 | 本集團委聘弗若斯特沙利文編製有關中國電視劇市場的行業報告，如本招股章程「行業概覽」一節所述   |
| 「全球發售」      | 指 | 香港公開發售及國際發售   |
| 「綠色申請表格」    | 指 | 將由本公司指定的網上白表服務供應商填妥的申請表格  |
| 「本集團」或「我們」  | 指 | 本公司、其附屬公司及不時的併表聯屬實體，或視乎文義所指，於本公司成為目前附屬公司的控股公司之前期間，指於相關期間經營本集團現有業務的實體                          |
| 「好好學習投資」    | 指 | 寧波梅山保稅港區好好學習投資管理合夥企業(有限合夥)，一家於2016年5月30日根據中國法律成立的有限合夥，並為力天影視的公司股東                             |
| 「網上白表」      | 指 | 通過IPO App或指定網站 <a href="http://www.hkeipo.hk">www.hkeipo.hk</a> 於網上遞交以申請將以申請人本身名義獲發行香港發售股份的申請 |
| 「網上白表服務供應商」 | 指 | 本公司指定的網上白表服務供應商，誠如IPO App或指定網站 <a href="http://www.hkeipo.hk">www.hkeipo.hk</a> 所訂明           |

## 釋 義

|            |   |   |
|------------|---|---|
| 「霍爾果斯好好學習」 | 指 | 霍爾果斯好好學習影業有限公司，一家於2017年5月26日根據中國法律成立的有限公司，由力天影視全資擁有   |
| 「港元」或「港仙」  | 指 | 港元及港仙，分別為香港現時的法定貨幣  |
| 「香港結算」     | 指 | 香港中央結算有限公司，為香港交易及結算所有有限公司的全資附屬公司  |
| 「香港結算代理人」  | 指 | 香港中央結算(代理人)有限公司，香港結算的全資附屬公司   |
| 「香港」       | 指 | 中國香港特別行政區   |
| 「香港證券登記處」  | 指 | 卓佳證券登記有限公司  |
| 「香港發售股份」   | 指 | 本公司根據香港公開發售初步提呈發售以供按發售價認購的7,500,000股新股份，可按本招股章程「全球發售的架構」一節所述重新分配  |
| 「香港公開發售」   | 指 | 本公司根據本招股章程及申請表格所載的條款並在其條件的規限下，按發售價(另加1.0%經紀佣金、0.0027%證監會交易徵費及0.005%香港聯交所交易費)提呈發售香港發售股份(可按本招股章程「全球發售的架構」一節所述重新分配)以供香港公眾人士認購以換取現金 |
| 「香港包銷商」    | 指 | 香港公開發售的包銷商，其名稱載於本招股章程「包銷—香港包銷商」一節   |

## 釋 義

|            |   |  |
|------------|---|--|
| 「香港包銷協議」   | 指 | 由(其中包括)獨家保薦人、聯席全球協調人、香港包銷商、本公司與控股股東於2020年6月9日就香港公開發售訂立的包銷協議，進一步詳情載於本招股章程「包銷—包銷安排及開支」一節         |
| 「霍爾果斯甜甜美美」 | 指 | 霍爾果斯甜甜美美影業有限公司，一家於2017年1月24日根據中國法律成立的有限公司，由力天影視全資擁有  |
| 「國際財務報告準則」 | 指 | 國際財務報告準則   |
| 「獨立第三方」    | 指 | 獨立於本公司、其附屬公司或彼等各自任何聯繫人的任何董事、主要行政人員或主要股東(定義見上市規則)，並與該等人士概無關連(定義見上市規則)的個人或公司                     |
| 「國際發售股份」   | 指 | 根據國際發售初步提呈發售以供銷售的67,500,000股新股份，視乎超額配股權而定及可按本招股章程「全球發售的架構」一節所述重新分配                             |
| 「國際發售」     | 指 | 根據S規例，按本文所述及國際包銷協議的條款及條件以及受其規限，於美國境外按發售價有條件地向機構、專業、公司及/或其他投資者提呈發售國際發售股份，有關詳情載於本招股章程「全球發售的架構」一節 |
| 「國際包銷商」    | 指 | 國際發售的包銷商   |
| 「國際包銷協議」   | 指 | 預期由(其中包括)本公司、控股股東、聯席全球協調人與國際包銷商於定價日或前後就國際發售訂立的國際包銷協議，進一步詳情載於本招股章程「包銷—包銷安排及開支」一節                |

## 釋 義

|           |   |  |
|-----------|---|--|
| 「IPO App」 | 指 | 網上白表服務的手機應用程式，可於App Store或Google Play搜尋「IPO App」下載，或於 <a href="http://www.hkeipo.hk/IPOApp">www.hkeipo.hk/IPOApp</a> 或 <a href="http://www.tricorglobal.com/IPOApp">www.tricorglobal.com/IPOApp</a> 下載 |
| 「聯席賬簿管理人」 | 指 | 方正證券(香港)有限公司、農銀國際融資有限公司、國泰君安證券(香港)有限公司、海通國際證券有限公司、安信國際證券(香港)有限公司、寶新證券有限公司、民銀證券有限公司、中泰國際證券有限公司、申萬宏源證券(香港)有限公司、廣發証券(香港)經紀有限公司及中融平和證券有限公司   |
| 「聯席全球協調人」 | 指 | 方正證券(香港)有限公司、農銀國際融資有限公司及國泰君安證券(香港)有限公司   |
| 「聯席牽頭經辦人」 | 指 | 方正證券(香港)有限公司、農銀國際證券有限公司、國泰君安證券(香港)有限公司、海通國際證券有限公司、安信國際證券(香港)有限公司、寶新證券有限公司、民銀證券有限公司、中泰國際證券有限公司、申萬宏源證券(香港)有限公司、廣發証券(香港)經紀有限公司、中融平和證券有限公司、源盛證券有限公司、同人融資有限公司、尊嘉證券國際有限公司及瑞豐國際證券有限公司                         |
| 「君豐投資」    | 指 | 深圳市君豐華益新興產業投資合夥企業(有限合夥)，一家於2015年7月2日根據中國法律成立的有限合夥，並為力天影視的公司股東  |
| 「科銳創業」    | 指 | 杭州科銳創業投資合夥企業(有限合夥)，一家於2015年12月10日根據中國法律成立的有限合夥，並曾為力天影視的公司股東  |

## 釋 義

|              |   |  |
|--------------|---|--|
| 「最後可行日期」     | 指 | 2020年6月3日，即本招股章程付印前確定其中所載若干資料的最後可行日期                           |
| 「上市」         | 指 | 股份於主板上市  |
| 「上市委員會」      | 指 | 聯交所上市委員會   |
| 「上市日期」       | 指 | 股份獲准於聯交所上市及買賣的日期，預期為2020年6月22日或前後                              |
| 「上市規則」       | 指 | 聯交所證券上市規則(經不時修訂、補充或以其他方式修改)                                    |
| 「LiTian BVI」 | 指 | 力天影視集團有限公司，一家於2019年6月28日根據英屬處女群島法律成立的有限公司，為本公司全資附屬公司           |
| 「力天世紀」       | 指 | 力天世紀傳媒有限公司，一家於2019年5月20日根據英屬處女群島法律註冊成立的公司，由袁先生100%擁有，並為本公司控股股東 |
| 「LiTian HK」  | 指 | 力天影視(香港)有限公司，一家於2019年7月22日在香港註冊成立的有限公司，為本公司全資附屬公司              |
| 「力天傳媒」       | 指 | 浙江力天傳媒有限公司，一家於2014年7月9日根據中國法律成立的有限公司，由力天影視全資擁有                 |
| 「力天影視」       | 指 | 浙江力天影視有限公司，一家於2013年8月2日根據中國法律成立的有限公司，由登記股東擁有，並為本公司併表聯屬實體       |

## 釋 義

|               |   |  |
|---------------|---|--|
| 「LiTian WFOE」 | 指 | 海寧元帥影視策劃有限公司，一家於2019年9月25日根據中國法律成立的有限公司，為本公司全資附屬公司                 |
| 「主板」          | 指 | 聯交所經營的證券交易所(不包括期權市場)，獨立於聯交所GEM且與其並行運作                              |
| 「元帥投資」        | 指 | 元帥投資有限公司，一家於2019年5月20日根據英屬處女群島法律註冊成立的公司，由田女士100%擁有，並為本公司控股股東       |
| 「組織章程大綱」或「大綱」 | 指 | 本公司於2020年5月24日採納之組織章程大綱(經不時修訂)                                     |
| 「財政部」         | 指 | 中華人民共和國財政部   |
| 「商務部」         | 指 | 中華人民共和國商務部   |
| 「袁先生」         | 指 | 袁力先生，董事會主席、執行董事及控股股東，且為田女士的配偶                                      |
| 「田女士」         | 指 | 田甜女士，執行董事、本公司首席執行官及控股股東，且為袁先生的配偶                                   |
| 「國家發改委」       | 指 | 中華人民共和國國家發展和改革委員會  |
| 「全國人大」        | 指 | 中華人民共和國全國人民代表大會  |
| 「負面清單」        | 指 | 由商務部及國家發改委於2019年6月30日聯合頒佈並於2019年7月30日生效的外商投資准入特別管理措施(負面清單)(2019年版) |



## 釋 義

|             |   |   |
|-------------|---|---|
| 「廣電總局」      | 指 | 中華人民共和國國家廣播電視總局，前稱國家新聞出版廣電總局  |
| 「發售價」       | 指 | 每股發售股份最終港元價格(不包括1%經紀佣金、0.0027%證監會交易徵費及0.005%聯交所交易費)，將按此價格根據全球發售認購發售股份                             |
| 「發售股份」      | 指 | 香港發售股份及國際發售股份，連同(如相關)任何因行使超額配股權而獲配發及發行的額外股份   |
| 「超額配股權」     | 指 | 本公司預期向國際包銷商授出可由聯席全球協調人(代表國際包銷商)行使的選擇權，據此，本公司可能須按發售價配發及發行最多11,250,000股額外新股份(相當於根據全球發售初步可供認購股份的15%) |
| 「中國政府」或「國家」 | 指 | 中國中央政府，包括所有政府部門(如省、市及其他地區或地方政府實體)   |
| 「中國法律顧問」    | 指 | 中倫律師事務所，為我們有關中國法律的法律顧問  |
| 「定價協議」      | 指 | 將由本公司與聯席全球協調人(為其本身及代表包銷商)於定價日訂立以記錄及釐定發售價的協議   |
| 「定價日」       | 指 | 本公司為全球發售釐定最終發售價的日期，預期為2020年6月15日(星期一)或前後，惟無論如何不遲於2020年6月16日(星期二)                                  |

## 釋 義

|                      |   |  |
|----------------------|---|--|
| 「登記股東」               | 指 | 力天影視的股東，即袁先生、田女士、好好學習投資、智匯欣隆、智匯力象、君豐投資、傅潔雲女士、黃衛書先生、勵丹駿先生、龔越亮先生、朱黃杭先生及斯厚芳女士 |
| 「S規例」                | 指 | 美國證券法S規例   |
| 「人民幣」                | 指 | 人民幣，中國現時的法定貨幣  |
| 「睿久裕上」               | 指 | 寧波梅山保稅港區睿久裕上投資管理有限公司，一家於2016年12月13日根據中國法律成立的有限公司，曾為力天影視的公司股東               |
| 「國家外匯管理局」            | 指 | 中華人民共和國國家外匯管理局   |
| 「國家稅務總局」             | 指 | 中華人民共和國國家稅務總局  |
| 「證監會」或「證券及期貨事務監察委員會」 | 指 | 香港證券及期貨事務監察委員會   |
| 「證券及期貨條例」            | 指 | 香港法例第571章證券及期貨條例(經不時修訂及補充)   |
| 「股份」                 | 指 | 本公司股本中每股面值0.01港元的普通股   |
| 「股東」                 | 指 | 股份持有人  |
| 「購股權計劃」              | 指 | 本公司於2020年5月24日有條件採納的購股權計劃，其主要條款於本招股章程附錄四「F.購股權計劃」一節概述                      |
| 「獨家保薦人」              | 指 | 方正證券(香港)融資有限公司   |
| 「穩定價格操作人」            | 指 | 方正證券(香港)有限公司   |
| 「國務院」                | 指 | 中華人民共和國國務院   |

## 釋 義

|               |   |  |
|---------------|---|--|
| 「借股協議」        | 指 | 預期由力天世紀與穩定價格操作人(或其代理)於定價日或前後訂立的借股協議，據此，力天世紀將同意按當中所載條款向穩定價格操作人借出最多11,250,000股股份 |
| 「聯交所」或「香港聯交所」 | 指 | 香港聯合交易所有限公司  |
| 「附屬公司」        | 指 | 具有上市規則所賦予的涵義   |
| 「主要股東」        | 指 | 具有上市規則所賦予的涵義   |
| 「甜甜美美投資」      | 指 | 寧波梅山保稅港區甜甜美美投資管理合夥企業(有限合夥)，一家於2016年5月21日根據中國法律成立的有限合夥，曾由袁先生與田女士擁有，並曾為力天影視的公司股東 |
| 「天天向上」        | 指 | 霍爾果斯天天向上影業有限公司，一家於2017年6月15日根據中國法律成立的有限公司，由力天影視全資擁有                            |
| 「往績記錄期間」      | 指 | 截至2017年、2018年及2019年12月31日止三個年度   |
| 「美國」          | 指 | 美利堅合眾國，其領土、其屬地及所有受其管轄的地區以及哥倫比亞特區   |
| 「美國證券法」       | 指 | 1933年美國證券法(經不時修訂、補充及以其他方式修改)及據此頒佈的規則及規例  |
| 「包銷商」         | 指 | 香港包銷商及國際包銷商  |
| 「白色申請表格」      | 指 | 將按本招股章程「如何申請香港發售股份—3.申請香港發售股份」一節的指示填妥的申請表格                                     |
| 「新疆力天」        | 指 | 新疆青春力天影業有限公司，一家於2018年6月22日根據中國法律成立的有限公司，由力天影視全資擁有                              |

## 釋 義

|          |   |  |
|----------|---|--|
| 「黃色申請表格」 | 指 | 將按本招股章程「如何申請香港發售股份 — 3.申請香港發售股份」一節的指示填妥的申請表格                       |
| 「浙江睿久」   | 指 | 浙江睿久股權投資有限公司，一家於2010年6月30日根據中國法律成立的有限公司，曾為力天影視的公司股東                |
| 「智匯力象」   | 指 | 寧波梅山保稅港區智匯力象股權投資基金合夥企業(有限合夥)，一家於2016年4月29日根據中國法律成立的有限合夥，為力天影視的公司股東 |
| 「智匯欣隆」   | 指 | 杭州智匯欣隆股權投資基金合夥企業(有限合夥)，一家於2015年1月12日根據中國法律成立的有限合夥，為力天影視的公司股東       |
| 「%」      | 指 | 百分比  |

本招股章程所載若干金額及百分比數字已約整。因此，若干表格所列總數未必等於其先前數字的總和。

除另有指明外，在本招股章程中，以人民幣計值的若干金額已分別按人民幣0.91元兌1.00港元或人民幣7.11元兌1.00美元的匯率換算為港元或美元，僅供說明之用，不代表人民幣金額已經或本應或可以於該日或任何其他日期按該等匯率或任何其他匯率換算為港元或美元。

如中國公民、實體、部門、設施、證書、職稱等的中文名稱與英文譯名有任何歧入，概以中文名稱為準。

除非另有指明，否則本招股章程中提及本公司任何股權的所有相關資料均假設並無行使超額配股權及根據購股權計劃可能授予的任何購股權。

## 技術詞彙

本技術詞彙載有本招股章程所用與本集團及我們的業務有關的若干技術詞彙的解釋。因此，該等詞彙及其涵義可能與行業標準涵義或用法不同。

|          |   |   |
|----------|---|---|
| 「央視」     | 指 | 中國中央電視台   |
| 「央視8套」   | 指 | 中國中央電視台電視劇頻道  |
| 「電視劇」    | 指 | 意指由衛星及地面電視頻道或互聯網播映製作內容，通常以集數播映具故事性的電視系列劇及網絡劇                    |
| 「首播」     | 指 | 電視劇首次在電視台的衛星頻道播映  |
| 「首輪播映」   | 指 | 電視劇在中國一個或多個衛星電視台(包括黃金檔及非黃金檔播映)首輪播映，以及電視劇在衛星電視台播映前於任何地面電視頻道首輪播映  |
| 「固定回報投資」 | 指 | 被動投資者在電視劇的投資，不論該電視劇銷售狀況如何，投資者(未必會參與製作及/或發行該電視劇)可從中獲得定額合約現金流量    |
| 「互聯網」    | 指 | 全球電腦網絡，提供多樣化資訊及通信設備，由使用標準化通訊協定的互聯網絡組成                           |
| 「IP」     | 指 | 知識產權，例如全部或部分可用於或被認為可創作及/或製作為新電影或電視劇的現有電影、電視劇或其他文學或藝術作品、概念、故事及表達 |
| 「多輪播映」   | 指 | 先前已於中國衛星電視台播映的電視劇再次播映，包括於任何頻道的二輪播映及所有後續播映                       |
| 「二輪播映」   | 指 | 電視劇在先前於中國衛星電視台作首次播映後的第二輪播映                                      |

## 技術詞彙

|         |   |   |
|---------|---|---|
| 「電視」    | 指 | 電視  |
| 「電視系列劇」 | 指 | 一種電視劇類型，由廣電總局授權發行，一般而言，可於電視頻道及互聯網媒體平台發行         |
| 「網絡劇」   | 指 | 另一種電視劇類型，惟僅於互聯網媒體平台播映，一般由第三方專業電視劇製作公司或互聯網媒體平台製作 |

## 前瞻性陳述

本招股章程載有若干有關我們的前瞻性陳述及資料，該等陳述及資料是基於我們管理層的信念、管理層所作出的假設及現時所掌握的資料作出。在本招股章程中，「預計」、「相信」、「能夠」、「估計」、「預期」、「預測」、「今後」、「有意」、「或會」、「必須」、「計劃」、「預料」、「尋求」、「應該」、「將會」、「會」、「擬」及類似語句，當用於本公司或我們的管理層時，即指前瞻性陳述。此類陳述反映出本公司管理層對未來事件、營運、流動資金及資金來源的當前觀點，其中若干觀點可能不會實現或可能會改變。該等陳述會受若干風險、不明朗因素及假設的影響，包括本招股章程中所述的其他風險因素。閣下應審慎考慮，依賴任何前瞻性陳述涉及已知及未知風險和不明朗因素。本公司面對的該等風險及不明朗因素可能會影響前瞻性陳述的準確程度，包括(但不限於)下列方面：

- 我們的業務營運及前景；
- 我們營運所在行業及市場的未來發展、趨勢及情況；
- 我們的策略、計劃、目的和目標，以及我們實施有關策略、計劃、目的和目標的能力；
- 整體經濟狀況；
- 我們的資金開支計劃及未來資金需求；
- 我們營運所在行業及市場的監管及經營環境的變動；
- 我們控制成本的能力；
- 我們的股息政策；
- 我們業務的體量及性質、潛力及未來發展；
- 資本市場的發展；
- 我們競爭對手的行動及發展；及
- 本招股章程「風險因素」一節所述的所有其他風險及不明朗因素。

就其本質而言，有關該等及其他風險的若干披露事項僅為估計，倘一項或多項該等不明朗因素或風險成為現實或倘相關假設被證實不正確，則我們的財務狀況和實際經營業績可能會遭受重大不利影響，且可能會與所估計、預計或預料情況以及過往業績存在重大差異。

## 前 瞻 性 陳 述

除適用法律、規則及法規另有規定外，我們並無責任亦不承諾就新資料、未來事件或其他緣由而更新或以其他方式修訂本招股章程所載的前瞻性陳述。本招股章程所論述的前瞻性事件及情況可能會因該等及其他風險、不明朗因素及假設，而未能如我們預期般實現，甚至不會實現。因此，前瞻性陳述不能作為日後表現之保證，閣下不應過分依賴任何前瞻性資料。此外，本招股章程載入前瞻性陳述不應視作我們將會達致或實現各項計劃及目的的聲明。本節所載的警告聲明適用於本招股章程所載的所有前瞻性陳述。

於本招股章程內，我們或董事所作出的意向陳述或其提述乃就截至本招股章程日期的情況作出。任何該等資料可能因未來的發展形勢而出現變動。



## 風險因素

有意投資者在作出有關本公司的任何投資決定前，務請細閱本招股章程所載全部資料，具體而言，應評估以下有關投資本公司的風險及不確定因素。該等風險可能會對我們的業務、財務狀況及經營業績造成重大不利影響。我們的股份交易價格或會因任何該等風險而大幅下跌，閣下可能因此損失全部或部分投資。閣下務請注意，我們的大部分業務在中國開展，其法律及監管環境可能明顯有別於其他司法權區。有關中國及下述若干相關事宜的詳情，請參閱本招股章程「監管概覽」及「附錄三—本公司組織章程及開曼群島公司法概要」章節。

該等因素為未必會發生的偶然事件，且我們無法就發生任何偶然事件的可能性發表意見。除非另有指明，否則已提供的資料均為截至最後可行日期的資料，不會於本文件日期後更新，並受限於「前瞻性陳述」的警示聲明。

我們認為，我們的營運涉及若干風險及不確定因素，其中部分超出我們的控制。我們已將該等風險及不確定因素分類為：(i)有關我們業務的風險；(ii)有關我們行業的風險；(iii)有關合約安排的風險；(iv)有關在中國開展業務的風險；及(v)有關全球發售的風險。

### 有關我們業務的風險

倘我們製作及／或發行的電視劇未能滿足客戶喜好，則我們的業務、經營業績及財務狀況可能受到重大不利影響。

觀眾對電視劇的喜好面臨不斷變化及不同的類型迎合不同的觀眾群體。優質電視劇的製作及發行要求我們不斷確定行業趨勢以及客戶的喜好。我們的成長部分取決於我們製作及／或發行貼合彼等不斷變化的喜好的優質電視劇的能力。

雖然我們已致力於滿足我們的客戶，但無法保證我們將能夠繼續準確定義目標觀眾，及時應對其觀看喜好的變化或有效適應市場趨勢及行業發展，則我們製作及／或發行的電視劇可能不會如我們的競爭對手上映或發行的其他電視劇一樣被觀眾接受。在我們於往績記錄期間發行的電視劇中，大部分為戰爭主題、歷史主題或愛情主題電視劇。倘我們無法及時積極就目標觀眾對懸疑、都市及青春等其他題材電視劇喜好的任何變動作出反應或適應該變動，則我們的市場份額及財務表現可能受到重大不利影響。

此外，競爭電視劇為質量高於或類似於我們所發行電視劇主題或題材的任何市場觀感可能會降低我們電視劇的受歡迎程度。任何上述情況可能會對我們客戶對我們電視劇的興趣造成負面影響，從而可能對我們的業務、經營業績及財務狀況造成重大不利影響。

## 風險因素

中國爆發的COVID-19可能對我們的業務表現、財務狀況及經營業績造成重大不利影響。

近期爆發的COVID-19疫情危害中國境內居住的許多民眾的健康，嚴重干擾全國的旅遊及地方經濟。該疫情亦可能嚴重影響我們的行業，致使眾多企業暫停營業，包括我們的供應商及客戶，這將對我們的業務營運造成嚴重干擾。若COVID-19疫情曠日持久，或會令我們未來的自製電視劇的潛在拍攝及製作延遲，並可能嚴重影響我們客戶的還款時間及打擊彼等繼續向我們購買電視劇播映權的意欲，從而或會令我們於未來財政年度就貿易應收款項及電視劇版權錄得額外的減值虧損。倘我們的任何僱員疑似感染傳染病，我們的部分或全部僱員可能需要隔離檢疫及我們業務營運所用設施可能需要消毒，我們的營運或會再受干擾。這次疫情的發展非我們所能控制，我們預期，倘該疫情持續較長時間，我們的業務、經營業績及財務狀況或會受到重大不利影響。

倘我們未能按我們可接受的條款自電視劇的版權擁有人／許可方獲得優質電視劇或倘我們與版權擁有人／許可方的關係不復存在或惡化，則我們的業務、經營業績及財務狀況可能受到重大不利影響。

我們很大一部分收益來源於許可自第三方版權擁有人／許可方購買的電視劇的播映權。因此，我們向客戶提供優質主流電視劇的能力很大程度上取決於我們獲得電視劇的能力。我們通常與電視劇的版權擁有人／許可方按逐個項目基準訂立內容發行協議。許可期及有關許可的條款及條件各異。倘電視劇的版權擁有人／許可方因業務關係惡化不再願意或能夠按我們可接受的條款向我們許可相關電視劇，則我們向客戶提供優質電視劇的能力將受到不利影響及／或我們的成本可能大幅增加。

此外，根據弗若斯特沙利文報告，中國電視劇市場競爭激烈且高度分散。按2019年收益計，前20大市場參與者佔整體市場份額約9.9%。由於更多參與者進入市場，中國電視劇市場的競爭繼續加劇。此外，我們的競爭對手可能投入比我們更多的資源，包括管理及財務資源，且比我們更快地響應客戶喜好及市場趨勢變化。倘我們無法成功地與新的或現有競爭對手競爭以採購優質電視劇或按對我們有利的條款採購，我們的業務、經營業績及財務狀況可能受到重大不利影響。

## 風險因素

我們的收益取決於我們發行電視劇的數量，且我們的過往財務業績未必能反映我們的日後財務表現。

我們於特定財政年度的收益主要取決於我們發行電視劇作品的數量，其受若干因素影響，包括中國整體經濟狀況及我們獲得優質主流電視劇及擴大我們發行平台的能力。進一步詳情請參閱「財務資料－影響經營業績的主要因素」。自製及買斷電視劇的播映權許可業務產生的收益屬非經常性質並佔我們往績記錄期間收益的一大部分。

截至2017年、2018年及2019年12月31日止年度，我們分別合共已發行32部、43部及45部電視劇。截至2017年、2018年及2019年12月31日止年度，我們來自自製及買斷電視劇播映權許可的收益分別約為人民幣359.0百萬元、人民幣382.8百萬元及人民幣367.6百萬元，分別約佔我們總收益的94.8%、99.2%及94.1%。我們的年內溢利分別約為人民幣56.8百萬元、人民幣67.6百萬元及人民幣77.0百萬元。

我們的商業模式主要涉及就客戶向我們購買相關播映權的電視劇向彼等收取許可費。因此，概不保證在日益激烈的市場競爭中，我們將能夠在未來繼續尋找新客戶或我們的現有客戶將繼續向我們購買相關播映權。此外，我們的經營業績及財務狀況可能會因若干因素而波動，其中部分超出我們的控制範圍，包括但不限於(i)中國電視劇市場的激烈競爭；(ii)未能與新客戶建立業務關係並維持與現有客戶的關係；(iii)未能控制製作及發行成本；(iv)無法成功執行我們的業務策略及未來計劃；(v)就不合規事件對我們採取重大強制措施；(vi)可能超出我們保險範圍的不可預測的責任及風險；(vii)適用於我們經營所在行業的整體政治及經濟政策；及(viii)其他不可預見的因素。亦不保證我們將能夠如往績記錄期間一樣於未來發行類似數量的電視劇。此外，概不保證許可我們發行的電視劇將如期播出或根本不會播出。未來我們播出許可電視劇的任何延遲，或我們發行的電視劇數量的任何減少，均可能對我們的業務表現、經營業績及財務狀況造成重大不利影響。因此，我們的未來收益及財務業績存在一定程度的不確定性，而於往績記錄期間的財務表現不一定為我們未來財務表現的指標。

## 風險因素

倘我們未能就我們的電視劇物色充足或適當的客戶，則我們的業務、經營業績及財務狀況可能受到重大不利影響。

除衛星電視台及地面電視台以及在線媒體平台等現有電視劇發行渠道外，其他發行渠道(如OTT流媒體服務及移動應用)在中國迅速發展且日益普及。隨著電視劇消費方式的不斷演化，我們的現有客戶可能被新興發行渠道所補充及/或替代。概不保證我們將能夠物色該等新電視劇發行渠道的新客戶或我們將在與彼等的協商中獲得成功。倘我們未能按商業上可接受的條款物色充足的發行渠道，並與其建立業務往來，則我們未必能夠將我們發行電視劇的許可收入最大化。倘發生此事項，則我們的業務、經營業績及財務狀況可能受到重大不利影響。

於往績記錄期間，我們的一大部分收益來自我們的五大客戶。

我們的成功很大程度上取決於我們挽留現有客戶並與新客戶建立業務關係的能力。我們與客戶的關係取決於多項因素，包括我們識別及適應行業趨勢和觀眾喜好的能力，以提供優質電視劇。截至2017年、2018年及2019年12月31日止年度，我們的五大客戶合共佔我們總收益的百分比分別約為73.6%、82.3%及73.8%。進一步詳情請參閱本招股章程「業務－客戶」。

概不保證我們將能夠維持與客戶的現有關係或按商業上可接受的條款發展與新客戶的關係。我們亦無法向閣下保證，與我們客戶進行交易所產生的收益日後可以維持或增加。倘現有主要客戶出現財務困難，終止與我們開展業務或大幅減少自我們的採購額，而我們無法及時按商業可接受條款物色彼等的替代品，或者根本無法物色替代品，則我們的業務、經營業績及財務狀況可能受到重大不利影響。

此外，我們與我們的主要客戶並無長期或獨家合約，且我們通常會按逐個項目基準與彼等訂立協議。我們無法向閣下保證，我們的客戶將繼續按當前水平向我們購買播映權或根本不會購買。倘我們的競爭對手通過(例如，提供更優惠的條款或更具吸引力的主題或題材)成功地向此等客戶推銷彼等的電視劇，我們可能會失去我們的客戶，並可能無法找到將按類似條款購買電視劇播映權的新客戶。與客戶的現有業務關係的任何終止或中斷，或來自客戶的購買量的大幅減少可能會對我們造成重大不利影響。

## 風險因素

我們預計我們的未來表現將取決於主要客戶的成功，而主要客戶的成功則取決於若干因素，包括但不限於觀眾喜好及市場對其許可電視劇的接納程度以及我們控制之外的彼等的發行渠道及安排。任何不利發展，包括但不限於我們客戶的收視率因任何原因下降，可能影響我們客戶的成功，進而可能對我們的業務、財務狀況及經營業績造成重大不利影響。

我們製作及發行網絡劇的經驗有限，且我們可能無法成功實施我們的業務策略，以涉足日益擴張的網絡劇市場。

我們已開始於2019年通過製作網絡劇擴展及多樣化我們的業務。有關該策略的詳情，請參閱本招股章程「業務—業務策略」一節。

通過持續的創新、應用及內容開發，中國互聯網格局正在快速演變。根據弗若斯特沙利文報告，中國擁有全球最大的互聯網及移動互聯網用戶群。於2019年，中國互聯網視頻用戶數量達到約646.6百萬人，佔中國互聯網用戶的約73.8%。在線媒體平台的訂閱用戶從2015年的約85.7百萬人增加至2019年的約314.8百萬人，複合年增長率為約38.4%，佔2019年互聯網視頻觀眾的約48.7%。此數目預測將於2024年達約518.2百萬人，預計於2024年將佔互聯網視頻觀眾的約62.2%。根據弗若斯特沙利文報告，中國網絡劇市場的總收益預計將從2019年的約人民幣229億元增加至2024年的約人民幣430億元，複合年增長率約為13.4%。

基於這一市場趨勢，我們認為，為保持業務增長及整體競爭力，我們將業務範圍擴展至網絡劇市場對我們至關重要。然而，我們製作及／或發行網絡劇的經驗非常有限。截至最後可行日期，我們僅參與製作一部網絡劇。此外，我們的業務策略乃基於當前情況及我們目前所知的網絡劇市場的發展。倘當前情況發生變化，概不保證我們將能夠成功製作及／或發行網絡劇，或我們現有的策略能夠幫助我們實現業務目標。為發展我們的網絡劇業務，我們須與在線媒體平台建立更緊密的關係，這可能會耗費大量時間及成本。為管理及支持我們的業務擴展，我們亦需要招聘、挽留、培訓及培養在網絡劇市場具備必要技能及知識的其他管理人員，這將有助於實現我們的業務目標。概不保證我們能夠及時物色及招聘相關人員，或根本無法如此行事。所有相關工作均需要大量管理時間及資源，這可能對我們現有的電視劇業務及本集團的其他日常運作造成不利影響。倘我們未能有效管理及利用新商機，我們的業務及經營業績可能受到重大不利影響。

## 風險因素

我們的業務、經營業績及財務狀況取決於市場認可度及對我們聲譽的認知。

中國電視劇市場競爭日趨激烈。為維持競爭力，我們須通過持續製作及／或發行滿足不斷變化的客戶喜好的優質電視劇維護我們的聲譽。我們所製作及／或發行的電視劇的質量及受歡迎度可能受到一些我們無法控制的因素影響。倘拍攝地點出現任何事故、演員醜聞、負面新聞、由於未能取得廣電總局批准而中斷我們的製作及／或發行，則觀眾對我們電視劇的滿意程度可能會受到不利影響。任何有關本集團、董事或我們製作及／或許可的電視劇的藝術家的負面宣傳，即使不屬實，可能對我們的聲譽及品牌形象、業務及增長前景造成不利影響，並會佔用我們管理層的大量時間及資源。倘我們的聲譽受到任何損害，我們的客戶對我們製作及／或發行的電視劇的興趣可能會減弱，這可能會對我們的業務、經營業績及財務狀況造成不利影響。

於往績記錄期間，公眾對我們電視劇的認知主要是由我們的觀眾口碑推薦及我們的營銷努力驅動。我們主要委聘其他屬獨立第三方的營銷服務供應商開展宣傳活動，以宣傳我們發行的電視劇。然而，倘我們無法提高對我們製作及／或發行的電視劇的市場意識，我們可能無法維持或增加收視率。我們亦可能需產生額外營銷及推廣開支，以維持及／或強化我們品牌的市場認可度，我們的業務、經營業績及財務狀況可能會受到重大不利影響。

我們的業務營運受限於廣泛的政府法規及合規規定。中國政府就電視劇的發行頒佈任何額外或更為嚴格的法律或法規可能對我們的業務及經營業績造成不利影響。

我們的業務營運須遵守影響包括(其中包括)所有權結構、必備牌照及許可證、營銷策略、電視劇、客戶關係及知識產權在內的我們營運的各個方面的多項中國法律、規則及法規。例如，我們需分別取得電視劇製作許可證(不論甲種或乙種)及電視劇發行許可證，以製作及發行電視劇。於往績記錄期間及直至最後可行日期，我們大部分併表聯屬實體擁有廣播電視節目製作經營許可證。進一步詳情請參閱本招股章程「監管概覽」及「業務－牌照及許可證」。

倘部分因我們嚴重違反有關業務營運有關的適用規則及規例而被撤銷任何牌照及許可證，或倘我們無法於規定的牌照及許可證到期時續新任何牌照及許可證，我們可能無法繼續製作及／或發行電視劇。我們未能遵守該等法律及法規可能導致監管部

## 風險因素

門及／或受影響人士針對我們的罰款及／或法律程序，倘屬重大，則可能對我們的業務、前景、財務狀況及經營業績造成重大不利影響。

此外，頒佈限制或以其他方式不利影響我們經營能力或方式的新法律、規則及法規會要求我們採取若干變動以確保合規，並可能降低對我們產品及服務的需求、減少我們的收益、增加成本、限制盈利能力及／或令我們面臨額外責任。概不保證中國政府日後不會施加額外或更為嚴格的有關發行電視劇的法律或法規。任何該等額外或更為嚴格的法律或法規可能對我們的經營業績造成不利影響。

此外，國家稅務總局於2018年10月2日頒佈《國家稅務總局關於進一步規範影視行業稅收秩序有關工作的通知》，要求從2018年10月開始，到2019年7月底前結束，按照自查自糾、督促糾正、重點檢查、總結完善等步驟，逐步推進規範中國影視行業稅收秩序工作。經過我們的自查並向稅務機關申報後，拖欠的稅款人民幣189,480.2元已於最後可行日期悉數支付。逾期稅項主要包括增值稅、建設稅、教育費附加及印花稅。我們並未及時支付必要逾期稅款，乃主要由於逾期稅項主要包括增值稅、建設稅、教育費及印花稅。我們並未及時繳付到期的稅款，主要因為我們的財務人員在向僱員彌償及為日用品入賬扣款的過程中並未及時評估小額應付稅項。因此，規範影視行業稅收秩序工作不會對我們的業務、經營業績及財務狀況造成重大或不利影響。然而，我們的自製電視劇的任何演員涉及逃稅行為或我們的任何第三方電視劇版權擁有人／許可方須接受稅務檢查或處罰，我們可能無法發行滿足客戶內容需求或喜好的電視劇。此外，規管通知中提及的影視行業稅務管理的長期機制尚未公佈。隨著新規定的出台，影視實體及不定期納稅的有關人員的稅務成本將增加，而全行業的稅務檢查活動可能會導致中國電視劇的拍攝及製作進度放緩。倘發生上述任何一種情況，我們的業務、經營業績及財務狀況可能受到重大不利影響。

我們於往績記錄期間已享有的優惠稅務待遇的任何變動或終止可能對我們的經營業績造成重大不利影響。

根據《關於新疆喀什霍爾果斯兩個特殊經濟開發區企業所得稅優惠政策的通知》及企業所得稅優惠事項備案表，我們的併表聯屬實體（霍爾果斯甜甜美美、霍爾果斯好好學習及天天向上）於2017年至2020年期間享有企業所得稅豁免，而新疆力天於2018年至2020年享有企業所得稅豁免。於有關稅項豁免期滿後，根據適用的中國法律及法規，霍爾果斯甜甜美美、霍爾果斯好好學習、天天向上及新疆力天將按25.0%的稅率繳納企

## 風險因素

業所得稅。截至2017年、2018年及2019年12月31日止年度，優惠稅率的稅務影響金額分別約為人民幣10.2百萬元、人民幣15.5百萬元及人民幣21.2百萬元。請參閱本招股章程附錄一所載本集團的會計師報告附註7(b)。概不保證未來有關優惠稅務待遇的中國政策不會改變或我們已享有的當前優惠稅務待遇不會被撤銷。該有利稅務待遇的任何變動或終止可能對我們的盈利能力及經營現金流量造成重大或不利影響。

**我們承受與貿易應收款項及應收票據有關的信貸風險。**

截至2017年、2018年及2019年12月31日，我們的貿易應收款項及應收票據分別約為人民幣194.1百萬元、人民幣376.2百萬元及人民幣530.9百萬元。截至同日，我們的貿易應收款項及應收票據平均週轉天數分別為約120.1天、276.8天及447.3天。詳情請參閱本招股章程「財務資料—綜合財務狀況表若干重要項目的說明—流動資產及流動負債—貿易應收款項及應收票據」。

我們的貿易應收款項主要包括有關電視劇發行而應收客戶的許可費。我們無法向閣下保證我們將能夠按時收回所有或任何貿易應收款項。此外，我們的收益主要來自將我們自製及買斷電視劇播映權許可予眾多電視頻道。該等電視頻道主要為國有機構，令其就較長信貸期而言相比電視劇版權擁有人／許可方具備更強議價能力。彼等準時向我們付款的能力視乎彼等是否能夠向彼等購買廣告時段的客戶收取廣告費。我們的客戶亦可能面臨意料之外的情況，包括但不限於財政限制或中央政府財政政策變化引致的財政困難。因此，我們可能無法及時或根本無法從該等客戶收取未收回債務，我們可能需就貿易應收款項計提撥備。截至2017年、2018年及2019年12月31日止年度，我們確認的貿易應收款項的減值虧損撥備分別約為人民幣2.2百萬元、人民幣8.0百萬元及人民幣28.2百萬元。儘管我們採取了嚴格的信貸控制程序，包括就付款與客戶主動及定期溝通，惟相關措施可能不足以防範重大信貸風險，亦不足以保證我們的客戶於到期時結清付款。發生此類事件可能對我們的財務狀況及經營業績造成重大不利影響。

**我們依賴若干供應商提供完成我們的電視劇製作過程所需的服務，且對我們製作的電視劇的質素的控制是有限的。**

作為若干電視劇的執行製片人，我們依賴不同第三方服務供應商，提供完成我們的製作過程所需的各項服務。由於製作電視劇需長時間才能完成，且成本高昂，於往績記錄期間，我們將大部分製作及拍攝工作外判予若干第三方服務提供商，其通常具備我們認為在履行其義務時必要的合適經驗及資源。雖然我們與供應商保持密切穩定的關係，惟與我們的僱員提供的服務相比，我們可能無法有效控制彼等所提供服務的質素及安全標準。



## 風險因素

我們的供應商未能達致我們的質素及安全標準可能導致我們背負第三方責任，並對我們的業務、經營業績及財務狀況以及我們的聲譽及增長前景造成重大不利影響。此外，由於我們為業務營運聘請多名供應商，概不保證該等供應商能夠穩定供應，且所提供的服務始終能夠滿足我們或客戶的期望，特別是考慮到不斷變化的觀眾喜好及行業趨勢。再者，由於並無客觀標準評估特定電視劇的質素，概不保證相關電視劇的質素及審美價值將符合我們的要求及期望或吸引觀眾。倘我們參與製作及／或發行工作的電視劇的質素不符合我們的要求或未能達致市場預期，我們的業務表現及經營業績可能受到重大不利影響。

我們的業務在很大程度上取決於我們與第三方營銷服務供應商保持現有關係以推廣我們買斷電視劇的能力。

於往績記錄期間，我們主要依賴屬獨立第三方的若干營銷服務供應商執行營銷計劃，以開展各種營銷及廣告活動推廣我們的買斷電視劇，包括設計海報、安裝廣告牌及在新媒體及／或在線社交平台上推廣電視劇。有關我們的營銷方法的進一步資料，請參閱本招股章程中「業務－銷售及營銷」一節。截至2017年、2018年及2019年12月31日止年度，我們委聘第三方營銷服務供應商產生的推廣及營銷開支分別約為人民幣152.0百萬元、人民幣132.6百萬元及人民幣63.3百萬元。

我們持續增加收益及溢利的能力在很大程度上取決於能否提供能夠滿足客戶需求及偏好的優質電視劇。我們依靠我們在中國電視劇行業的聲譽及往績記錄以及該等第三方營銷服務供應商所提供的持續表現及服務來推廣我們的買斷電視劇。我們一般不與有關服務供應商簽訂長期營銷服務合同。因此，我們不能保證有關第三方營銷服務供應商未來會繼續與我們合作。倘我們無法維持或發展與具有強大廣告及營銷能力的有關第三方服務供應商的關係，我們可能很難成功發行我們的買斷電視劇。同時，我們無法向閣下保證有關第三方服務供應商提供的營銷服務將始終奏效，因為中國電視劇市場的營銷方法及工具不斷發展，而這可能進一步要求我們加強營銷方法並嘗試新的營銷方式，以便與行業發展及客戶偏好保持同步。未能聘請合格的第三方營銷服務供應商或未能以具成本效益的方式改進我們現有的營銷方法或採用新的營銷方法可能會減少我們的市場份額，並對我們的業務、經營業績、財務狀況及盈利能力造成重大不利影響。

## 風險因素

我們的若干業務營運為資本密集型，及我們未必能夠一直以具成本效益的方式滿足我們的計劃資金需求，甚至完全不能滿足該需求。

我們的若干業務營運，例如投資電視劇製作及發行，為資本密集型。製作及發行成本於日後可能增加。內部資源產生的現金(包括我們的營運資金)可能不足以撥資所有該等需求及我們可能尋求外部融資。截至2017年、2018年及2019年12月31日止年度，我們的現金週轉期分別約為153.2天、276.9天及356.1天。我們日後獲得外部融資的能力視乎多種不確定因素，包括我們日後的財務狀況、經營業績、現金流量、股價表現、國際資本及借貸市場的流動性及中國政府關於外商投資及媒體行業的監管。此外，債務會使我們須承擔的償債責任增加，且可能導致訂立會限制我們營運的經營及融資契諾。因此，外部融資可能不足以供我們繼續大量投資，或僅以對我們不利的條款提供，兩種情況均可能對我們的業務及經營業績增長造成重大不利影響。

我們未必能夠為我們參與的電視劇物色到合適的聯合投資人且有關聯合投資人可能會撤回彼等對我們電視劇的投資。

於往績記錄期間，我們製作的部分電視劇涉及聯合投資人的參與。我們能否物色具有充足資源的合適的聯合投資人參與我們投資的電視劇取決於多種因素，如投資的吸引力、估計投資預算、版權許可收入、市場狀況及整體經濟及政治環境。概不保證我們於日後將能夠按商業上可接受的條款物色到合適的聯合投資人，甚至完全不能物色到合適的聯合投資人。倘我們未能物色到合適的聯合投資人投資我們的電視劇，我們可能被迫縮減我們旗下的電視劇項目的數目，及我們的經營業績及財務狀況可能受到重大不利影響。

此外，聯合投資人可能因我們無法控制的原因撤回其於我們自製電視劇的投資。在該情況下，我們或需以自有資金補充所需資金或於短期內尋找其他合適的投資人。倘我們無法彌補差額，有關電視劇的拍攝及製作計劃可能出現延誤，從而將對我們的業務、財務狀況及經營業績造成不利影響。

我們於2017年及2018年錄得負經營現金流量，並承受因現金流量不匹配及較長的現金週轉週期而產生的流動資金風險。

我們於截至2017年及2018年12月31日止年度分別錄得負經營活動所得現金流量淨額約人民幣82.5百萬元及人民幣28.4百萬元，乃主要由於貿易應收款項及應收票據及我們所持有的電視劇版權增加。有關經營活動所得現金流量的變動的詳情，請參閱本招股章程「財務資料—流動資金及資本資源—現金流量分析—經營活動所得/(所用)現金淨額」一節。

## 風險因素

截至2017年、2018年及2019年12月31日止年度，我們的貿易應收款項及應收票據的平均週轉天數分別約為120.1天、276.8天及447.3天。我們擁有較長的貿易應收款項平均週轉天數，主要是由於我們與客戶訂立的協議的付款條款各不相同，通常按個別情況磋商達成。就許可電視劇播映權而言，每份協議的總代價乃經參考電視劇材料交付及／或電視劇開始播映的時間點分期結算。一般而言，整個付款週期跨度約為六個月至兩年期間。隨著業務的擴張，我們向部分新客戶授出相對較長的付款週期，導致貿易應收款項回款放緩。詳情請參閱本招股章程「財務資料－綜合財務狀況表若干重要項目的說明－流動資產及流動負債－貿易應收款項及應收票據」。因此，向我們的客戶收取款項及向我們的供應商付款之間通常存在時間差。倘我們未能有效管理將向客戶收取現金的時機及數額以及將向供應商支付現金的時機及數額，我們可能受限於流動資金緊張及不能維持充足的營運資金撥付日常營運。倘我們的流動資金狀況惡化，我們或需減緩向供應商的付款以管理有關現金流量錯配的程度，這可能導致我們違反與該等供應商的合約，甚至延誤我們自製電視劇的製作。倘發生任何該等事件，我們的聲譽、業務、經營業績及財務狀況可能受到不利影響。

截至2017年、2018年及2019年12月31日止年度，我們的電視劇版權平均週轉天數分別約為202.8天、322.4天及341.3天。電視劇版權週轉天數較長乃主要由於我們自製電視劇的製作及發行週期較長。鑒於製作及許可電視劇播映權的資金需求較大，電視劇版權週轉天數自2017年至2018年的增加主要由於我們的部分自製電視劇仍處於製作中。有關我們的電視劇版權的更多詳情，請參閱本招股章程「財務資料－綜合財務狀況表若干重要項目的說明－流動資產及流動負債－電視劇版權」一節。

上述貿易應收款項回款放緩及電視劇版權週轉天數較長可能會令我們的業務整體資金週轉期放緩並令流動資金緊張。我們無法向閣下保證，將來我們將不會經歷來自經營活動的淨現金流出。經營活動產生的淨現金流出可能削弱我們進行必要資本支出的能力，並限制我們的經營靈活性，以及對我們滿足流動資金需要的能力產生不利影響。倘我們並無充足現金為我們的未來資金需要提供資金，支付我們到期時的貿易應付款項及未償還債務責任，則我們可能需要大幅增加對外借款。倘無法按我們信納的條款從外部資源獲得充足的資金或根本無法獲得，則我們可能會被迫推遲或縮減我們的業務擴展計劃。因此，我們的業務、財務狀況及經營業績可能受到重大不利影響。

## 風險因素

我們於2017年1月1日錄得累計虧損。

我們於往績記錄期間前錄得累計虧損，主要由於(i) 2015年向我們當時的管理層的若干成員作出大額以股份為基礎的報酬並其後於2016年7月結算；及(ii)包含我們於往績記錄期間前產生的經營開支的經營虧損，原因是我們於2014年下半年開始自製電視劇業務。我們於2017年1月1日錄得累計虧損約人民幣34.1百萬元，主要是由於我們於2016年產生的純利。我們無法向閣下保證我們未來將不會作出任何以股份為基礎的報酬。倘我們錄得累計虧損，我們的業務、財務狀況及經營業績可能受到重大不利影響。

我們面臨與電視劇版權減值虧損有關的風險。

倘有情況表明電視劇版權賬面值不可收回，電視劇版權可能被視為「減值」，需根據本招股章程附錄一所載本集團的會計師報告附註2(f)所述的電視劇版權減值會計政策確認減值虧損。

電視劇版權定期或於事件或情況變動表明其記錄賬面值可能無法收回時進行減值測試。倘該減少發生，賬面值減至可收回金額。可收回金額為公允價值減出售成本以及使用價值之較高者。於釐定使用價值時，電視劇版權產生的預期未來現金流量貼現至其現值，此過程中需要對電視劇版權的生命週期中將予產生的收益水平作出重要判斷。於釐定與可收回金額合理相近的金額時，我們採用所有現時可得的資料，包括基於電視劇版權的生命週期中將予產生的收益水平合理有據的假設及預測作出的估計。此等估計的變動可能會對電視劇版權的可收回金額產生重大影響，且可能導致未來期間計提額外減值支出或撥回減值。倘我們的電視劇版權出現減值虧損，我們的經營業績及財務狀況可能受到不利影響。

在互聯網上發行我們的許可網絡劇可能被中國監管部門認定為不良內容。

我們向在線媒體平台客戶發行我們的許可網絡劇受中國監管互聯網訪問及在互聯網上發行視頻及其他形式的資料的法規限制。根據該等法規，互聯網內容供應商及互聯網出版商禁止於互聯網登載或展示(其中包括)違反中國法律及法規、有損中國民族尊嚴或公眾權益或淫穢、迷信、恐嚇、令人厭惡、犯罪、欺詐或誹謗性的內容。倘未能遵守該等規定，可能會導致罰款、提供互聯網內容的牌照或其他牌照被撤銷、有關平台被暫停營業及聲譽受損。此外，該等法律及法規由有關部門進行詮釋及我們不大

## 風險因素

可能在所有情況下均能確定我們客戶作為互聯網內容供應商可能須承擔責任的內容類別。在線媒體平台運營商亦可能須就平台(須受若干限制)所展示內容或鏈接承擔責任。我們的在線媒體平台客戶可能受限於該等限制。倘我們未能識別及防止向客戶發行非法或不適當內容，則可能令我們客戶承擔責任、政府處罰或失去牌照及/或許可證，進而可能對我們的業務表現、經營業績及財務狀況造成重大不利影響。

倘中國監管部門發現我們客戶平台展示的任何網絡劇為不良內容，彼等可要求我們客戶撤下或以其他方式限制或消除彼等平台的內容。我們可能不時收到客戶要求重新編輯、重新拍攝或刪除若干內容的請求，網絡視聽節目服務供應商或中國廣播電影電視行政主管部門認為相關內容不符合適用法律、行政法規及國家規定。倘日後中國監管部門發現我們於客戶平台上的網絡劇為不良內容及對我們客戶處以罰款或對我們客戶採取其他行動，我們的業務、經營業績及聲譽可能受到重大不利影響。

概不保證我們的業務策略及未來計劃將成功實施。

我們業務策略及未來計劃的成功實施可能受本節所載風險妨礙，並受多種因素影響，包括但不限於下列各項：

- 我們管理業務營運及財務資源的能力；
- 我們適應不斷變化的行業及市場趨勢以及觀眾喜好的能力；
- 我們挽留現有客戶或合作夥伴及吸引新客戶或合作夥伴的能力；
- 我們與供應商、客戶、聯合投資人及合作夥伴磋商有利條款的能力；
- 我們吸引、培訓及挽留技能人員管理及經營我們業務的能力；及
- 我們投資及/或發行的電視系列劇的流行程度。

概不保證我們將能夠成功實行業務策略或未來計劃。即使我們的業務策略或未來計劃獲實行，概不保證其將令我們能夠成功增加市場份額或提升市場地位。

## 風險因素

涉及電視劇製作的不確定因素及其相對較長的收益週期可能對我們的經營業績及財務狀況造成重大不利影響。

我們有意繼續加強我們在製作電視劇方面的能力，並擴大我們自製電視劇的播映權許可業務。有關進一步詳情，請參閱本招股章程「業務－業務策略」。然而，電視劇的製作過程存在許多不確定因素，當中部分因素超出我們的控制範圍。例如，策劃及預算階段存在的不確定因素涉及市場喜好及／或適用規則及法規的突然轉變，這可能會妨礙我們如預期般成功開發所收購的IP或劇本並以之盈利。此外，在拍攝及製作階段，由於各種因素，如資金不足、演員的表演不盡人意或拍攝場地的意外變化，我們可能無法始終能夠按計劃或在預定預算內完成製作。倘我們無法遵守計劃的製作進度及推廣計劃，我們的製作成本可能會增加且製作進度可能會延遲，這將對我們的經營業績產生不利影響。我們未能按照我們的預期製作及發行電視劇可能導致撇銷無形資產。無法保證電視劇的製作過程會如我們預期般按計劃進行，任何不確定因素均可能導致製作時間延長，這可能會增加製作成本並延誤有關電視劇的發行。倘發生此情況，我們將無法及時實現收入，這可能對我們的業務、財務狀況及經營業績造成重大不利影響。

此外，電視劇的製作通常需要相對較長的時間方可完成，導致此業務的收益週期延長，這可能會對我們的經營現金流量造成不利影響。雖然我們於往績記錄期間主要依賴買斷電視劇播映權許可來維持我們的市場地位並產生穩定的收入，惟無法保證我們將來能夠繼續如此。倘我們無法有效縮短收益週期，則可能會對我們的業務、財務狀況及經營業績造成重大不利影響。

短視頻的普及程度增加以及消費者偏好的潛在變化可能會對我們的業務營運及前景造成重大影響。

隨著互聯網視頻科技日新月異，互聯網視頻及社交媒體平台已開始為用戶提供多種方式，使彼等可透過移動電話輕鬆製作、分享及觀看短視頻。短視頻通常包含用戶製作的創意內容。該等視頻的時長通常為數分鐘或數秒鐘，並可輕鬆通過移動互聯網共享及瀏覽，原因為與電視或其他互聯網視頻形式相比，短視頻在製作及觀看方面所需的時間較少，所用帶寬及數據使用量亦較低。該等特點使若干短視頻平台迅速積累大量活躍的用戶。隨著中國短視頻市場日益發展，概不保證長視頻內容(包括電視劇及電影)仍能吸引觀眾。倘消費者偏好朝此方向轉變，則電視系列劇及電視節目的觀眾人數將有所下降。倘我們已許可予電視頻道的電視劇未能獲得令人滿意的收視率，則我們的業務前景及財務表現可能受到重大不利影響。

## 風險因素

廣告市場的表現將影響客戶支付我們發行的電視劇的能力。

我們的客戶主要是中國的電視頻道及在線媒體平台，彼等的收益很大一部分來自廣告。彼等及時向我們付款的能力亦取決於彼等能否向購買廣告時段的客戶收取廣告費。因此，我們客戶的財務狀況在很大程度上受到廣告市場的影響。

此外，由於短視頻使創作者及廣告商能夠迅速接觸觀眾，特別是年輕觀眾，故短視頻的發展已令廣告市場發生根本性變化。倘在線或移動廣告持續增長，則中國的廣告可能會從電視頻道等傳統媒體轉向在線或移動媒體，以優化廣告對用戶的曝光度。此舉可能會導致電視頻道的廣告收入下降，並對電視頻道支付自電視劇發行公司獲得許可的電視劇的能力造成不利影響，從而將對我們的業務、財務狀況、營運業績及前景產生重大不利影響。

我們可能會向僱員授出購股權及其他以股份為基礎的報酬，這可能會對我們日後的經營業績及股份的成交價產生重大不利影響。

我們已於2020年5月24日採納一系列僱員激勵計劃，據此，我們可不時向董事、高級管理層及僱員授出購股權及發行股份，作為對彼等貢獻的獎勵，以吸引及挽留主要人員。為換取授出該等購股權而收到服務的公允價值，將被確認為以股份為基礎的報酬開支，這將對我們的溢利產生重大不利影響。此外，行使我們已授出或計劃授出的購股權，將增加我們的已發行股份數目。實際或預期銷售任何因行使我們已授出或計劃授出的購股權而取得的額外股份，均可能對我們股份的成交價產生重大不利影響。

我們倚賴高級管理層及其他主要人員，倘我們失去彼等的服務而又無法吸引新僱員來取代彼等，則我們的業務及增長前景可能會受到嚴重干擾。

我們倚賴高級管理層持續作出貢獻。特別是，我們倚賴董事會主席兼執行董事袁先生及首席執行官兼執行董事田女士的專業知識、經驗及領導能力，彼等對本公司的戰略方向及整體管理至關重要。

倘我們的一名或多名主要人員無法或不願繼續為我們工作，則我們可能無法輕易取代彼等，甚至根本無法取代彼等，而這可能會對我們的業務營運、戰略規劃及戰略實施造成重大干擾，從而對我們的財務狀況及經營業績產生重大不利影響。我們亦可能須承擔額外及潛在重大開支來招聘及培訓新員工。此外，倘我們的任何主要僱員加入競爭對手或組建競爭公司，則我們可能會失去技術專長、商業秘密、業務合作夥

## 風險因素

伴以及主要專業人士及員工。此外，由於我們行業對人才的需求殷切及競爭激烈，故我們日後可能需要提供更高的薪酬及其他福利以吸引及挽留主要人員，而這可能會增加我們的薪酬開支。我們可能無法聘得足夠的人才來支持我們業務的增長，從而可能會對我們的業務、財務狀況及經營業績造成重大不利影響。

**我們僱員或合作夥伴的任何賄賂、洗錢、貪污行為或其他不當行為可能對我們業務、聲譽、經營業績及財務狀況造成重大不利影響。**

近年來，國務院及多個中國政府部門已加強及加速彼等在中國與賄賂、洗錢、貪污行為及其他不當行為的鬥爭工作。我們無法向閣下保證我們的僱員或合作夥伴，包括(其中包括)我們的供應商、客戶及聯合投資人將不會從事賄賂、洗錢、貪污行為或其他不當行為。亦不保證我們的內部控制及風險管理系統將會防止或發現我們僱員或合作夥伴的任何不當或違法行為。我們的僱員未能遵守中國反賄賂、反貪污及其他有關法律及法規可能令我們面臨重大財務虧損並可能對我們的聲譽造成負面影響。此外，倘我們的合作夥伴由於有關不當或違法行為而面臨調查、申索或法律程序，彼等或遭受罰款及處罰，因此未必能夠按計劃向我們的電視劇項目注入彼等部分的投資資金，甚至完全不能注入投資資金，進而延誤項目進度。任何上述情況可能對我們的業務、聲譽、經營業績及財務狀況造成重大不利影響。

**我們並未就主要資產、物業及業務投購任何保險，而我們有限的投保範圍可能使我們面臨重大成本及業務中斷。**

中國的保險公司通常不會如經濟更為發達國家的保險公司般提供廣泛的保險產品。我們並未就我們的主要資產、物業及業務投購任何保險，而這符合中國的一般行業慣例。此外，我們並未投購業務中斷保險或要員人壽保險。倘我們的網絡基礎設施或業務營運出現任何中斷、訴訟或自然災害，均可能導致我們產生大量成本及分散我們的資源，而我們並無就該等損失進行投保。因此，我們的業務、財務狀況及經營業績可能受到重大不利影響。

**與僱員及他人訂立的保密協議可能不足以防止洩露商業秘密及其他專有資料。**

我們已投入大量資源發展我們的自製電視劇，並將其視為商業秘密。為保護我們自製電視劇的內容，我們極為依賴與僱員及第三方訂立的協議中的保密條款。該等協議可能無法有效防止洩露機密資料，且在未經授權披露機密資料的情況下，可能無法提供適當的補救措施。此外，他人可能會自主發現商業秘密及專有資料，從而削弱我



## 風險因素

們主張針對該等人士的任何商業秘密權利的能力。為執行及確定我們專有權的範圍，我們可能需要耗費大量的金錢及時間進行訴訟，而未能取得或維持商業秘密保護，均可能對我們的競爭地位產生重大不利影響。

**我們或會因未能為我們的僱員悉數繳納社保及住房公積金而受到罰款。**

根據適用的中國法律法規，我們有義務完成社保及住房公積金登記並為員工繳納社保及住房公積金。於往績記錄期間，我們若干附屬公司並無完成社保及住房公積金登記，並未為員工開立住房公積金賬戶，亦並無為僱員悉數繳納社保及住房公積金。截至2017年、2018年及2019年12月31日止年度，若干中國附屬公司未繳納的社保及住房公積金供款分別約為人民幣0.4百萬元、人民幣0.7百萬元及人民幣0.8百萬元。上述款項已計入我們於往績記錄期間的財務報表，並於本招股章程附錄一會計師報告的附註17內作為就員工相關成本的應付款項披露。我們已自政府主管部門取得確認證，確認並無發現我們的中國附屬公司於往績記錄期間違反任何勞動保障保法律法規。有關不合規事件的更多詳情，請參閱本招股章程內的「業務—法律程序及合規—系統性不合規事件」。

根據《中華人民共和國社會保險法》，對於我們未悉數為僱員繳納的社保供款，有關中國部門可能要求我們在規定的期限內繳納有關供款，並且我們可能須支付滯納金，金額等於每個延遲付款日未繳納供款金額的0.05%。倘我們在收到有關中國部門的要求通知後未能於規定期限內付款，我們可能會被處以未繳納供款金額一至三倍的罰款。根據《住房公積金管理條例》的規定，(i)對於我們未能在規定期限內完成的住房公積金登記，我們可能就每一家不合規附屬公司或分公司被處以人民幣10,000元至人民幣50,000元的罰款及(ii)對於我們未能在規定期限內繳納的住房公積金供款，我們可能接獲有關人民法院的命令強制執行有關付款。根據相關中國法律法規，我們可能因未能及時為僱員繳納社保供款而被處以最高滯納金約人民幣375,000元，及於往績記錄期間，我們可能因未能悉數繳納社保及住房公積金供款而被處以的最高罰款將約人民幣3.9百萬元。

## 風險因素

我們就我們的業務營運租賃數幢樓宇。倘我們的房東在到期後拒絕重續有關租賃協議，我們可能無法找到合適樓宇取代我們的現有樓宇，而我們租賃該等物業的合法權利可能受到物業擁有人或其他第三方的質疑。

截至最後可行日期，我們從中國的第三方租賃八項物業，總建築面積約為1,403.87平方米。我們在中國租賃的物業主要用於辦公室用途。有關詳情，請參閱本招股章程「業務－物業」。該等物業通常由我們的房東維護。因此，我們無法有效控制該等建築的質量、維護及管理。倘該等建築質素惡化，或倘我們的任何或所有房東未能及時或根本並無適當維修及翻新該等建築，則可能對我們的業務營運造成重大不利影響。此外，倘我們的任何房東終止現有租賃協議、拒絕在此等租賃協議到期時繼續將建築租賃予我們使用或將租金提高到我們不可接受的水平，我們將被迫物色替代場所。在不耗費大量時間及成本情況下，我們可能無法找到合適建築以進行有關搬遷或根本無法找到合適建築。如發生此情況，我們的業務、經營業績及財務狀況可能受到重大不利影響。

此外，我們並無在有關政府部門登記若干租賃協議。根據適用的中國法律法規，我們可能須向有關政府部門登記及備案已簽立的租約。根據我們的中國法律顧問的意見，雖然缺乏登記不會影響中國法律項下的租賃協議的有效性及其可強制執行性，但當事人可能就每一筆未登記租賃被處以人民幣1,000元至人民幣10,000元的罰款。

法律糾紛或訴訟可能使我們須承擔責任，分散管理層注意力，並對我們的聲譽構成不利影響。

在日常業務營運的過程中，我們可能牽涉有關(其中包括)合約糾紛及勞資糾紛等法律糾紛或訴訟。該等法律糾紛或訴訟可能使我們須承擔重大責任，並可能對我們的聲譽、業務營運及財務狀況構成重大不利影響。

倘日後牽涉重大或曠日持久的法律訴訟或其他法律糾紛，我們可能需產生龐大法律開支及我們的管理層可能需要耗費大量時間及精力處理該等訴訟及糾紛，從而分散彼等對業務營運的注意力。此外，該等訴訟或糾紛的結果可能不明朗，並可能導致對我們的財務狀況及經營業績構成不利影響的調解或結果。

我們的拍攝團隊，尤其是參與我們自製電視劇的藝人可能發生事故或受傷，這會對我們的聲譽造成不利影響並令我們承擔潛在責任。

我們可能需就拍攝團隊(包括參與我們自製電視劇的藝人)在製作過程中可能遭

## 風險因素

受的事故、傷害或者其他損傷承擔責任。該等事故可能包括由我們的僱員或拍攝現場的設施所導致者或者與其有關的其他事故。

針對我們或我們的任何僱員的責任索償可能對我們的聲譽造成不利影響。該等索償即使未能成功，仍可能造成不利宣傳，導致我們產生大額開支並轉移我們管理層的時間及注意力，以上均可能對我們的業務、前景、財務狀況及經營業績造成重大不利影響。

中國發生任何不可抗力事件、自然災害或爆發傳染性疾病可能對我們的業務表現及經營業績造成重大不利影響。

我們的業務可能受到自然災害或爆發流行性疾病的不利影響，其可能影響我們製作的或自第三方版權擁有人／許可方購買的電視劇的製作計劃。中國爆發流行病可能會影響中國人的生活水平。中國的該等自然災害、爆發傳染性疾病以及其他不良的公共衛生狀況均可能會通過破壞我們的網絡基礎設施或信息技術系統，影響我們工人的生產效率，或減少對我們許可電視劇的需求，而嚴重干擾我們的業務運營，這會對我們的業務、財務狀況及經營業績產生不利影響。

### 有關我們行業的風險

中國競爭日益激烈的電視劇市場可能導致市場份額減少。

根據弗若斯特沙利文報告，中國電視劇市場競爭激烈且高度分散，按2019年收益計，前20大市場參與者佔整體市場規模約9.9%。我們主要在電視劇方面面臨來自其他市場參與者的競爭，彼等具有強大採購及發行能力。我們的競爭對手或會降低發行費或提高製作能力以獲取市場份額。我們的部分競爭對手可能較我們擁有更豐富及更廣泛的營運經驗並且與電視頻道及其他在線媒體平台擁有更長久的關係。此外，我們的競爭對手可能較我們更快地響應市場需求及喜好的變化。倘我們製作及／或發行予我們客戶的電視劇的內容未達到彼等的預期，彼等或會委聘我們的競爭對手並終止與我們的合作。我們無法向閣下保證，我們將能夠成功地與新生或現有的競爭對手競爭，而競爭失敗可能導致我們的市場份額下降，而我們的業務、經營業績、財務狀況及前景可能受到重大不利影響。

我們面臨投資中國電視劇行業的固有風險並可能遭遇投資虧損。

投資中國電視劇行業具有投機性及存在固有風險性。概不保證電視劇的製作成本能夠維持在預算以內。我們作為投資者，面臨在盡量降低電視劇製作成本的同時最大化收益的挑戰。

## 風險因素

製作過程中的突發情況，如意外事故、演員受傷及健康問題、設備損壞或故障、膠片(或其數碼文件)損壞、拍攝地點不可用、延遲取得必備許可證、自然災害及演員由於其他安排或因彼等個人行為(如吸毒)及公眾形象不佳遭到媒體行業的禁令而不可用，可能干擾製作進度。製作計劃的任何延遲或調整可能增加製作成本，因此減少我們的投資收益。此外，製作計劃的延遲可能會影響發行及播放計劃，這可能阻礙我們最大化電視劇的投資收益，從而對我們的盈利能力、業務表現及經營業績造成重大不利影響。

在電視劇的製作成本大幅超出其預算的情況下，我們及其他投資者(倘為聯合投資安排)可能需要注入額外資金。概不保證所有投資者將作出有關注資。未能取得電視劇項目的額外財務資源可能導致製作進度的大幅延遲。亦存在由於不可控因素而導致我們可能不能完成電視劇製作的風險。任何上述情況可能導致我們投資虧損並可能對我們的盈利能力、業務表現及經營業績造成重大不利影響。

此外，概不保證電視劇將實現商業上的成功，原因在於其收益主要取決於(其中包括)有關電視劇的流行程度、觀眾喜好及市場接受度。電視劇在商業上的成功亦取決於同一時期市場上映的其他競爭電視劇的質量及市場接受度以及其他因素，所有該等因素均不可準確預計且可能超出我們的控制範圍。倘我們投資的電視劇未能實現商業上的成功，我們的盈利能力、業務表現及經營業績可能受到重大不利影響。

**我們的業務受中國多項法律、規例及政府行動所規限。**

中國的電視劇市場受到全面規管，而我們電視劇的發展、營銷、製作及發行須遵守多項中國法律法規。根據中華人民共和國國家廣播電影電視總局於2004年7月19日頒佈並於2004年8月20日生效的《廣播電視節目製作經營管理規定》，我們的併表聯屬實體須取得《廣播電視節目製作經營許可證》(「許可證」)方能在中國合法製作及發行電視劇。取得許可證後，併表聯屬實體須嚴格按照許可證及相關中國法律、法規及政策批准的製作及發行範圍經營其業務。嚴格禁止若干反對中國憲法基本原則、危害國家統一、主權或領土完整的內容。

## 風險因素

根據國務院於1997年8月11日發佈並於2017年3月1日最新修訂的《廣播電視管理條例》，廣播電視播映機構不得播映未取得許可證的機構所製作的電視劇。擅自成立播映及電視節目製作及營銷單位的，由縣級或以上政府廣播電視行政部門予以取締，其從事違法活動的專用工具、設備和節目載體將予沒收，並將處人民幣10,000元以上人民幣50,000元以下的罰款。製作、播放及向境外使用者提供含有禁止內容之任何節目的，責令終止製作、播映及向境外使用者提供，收繳其節目載體，並將處人民幣10,000元以上人民幣50,000元以下的罰款。情節嚴重的，由原批准機關吊銷許可證；違反治安管理條例的，由公安機關依法給予治安管理處罰；構成犯罪的，依法追究刑事責任。因此，違反該等法律或法規可能導致處罰，包括罰款、吊銷許可證甚至承擔刑事責任。

我們的業務亦可能因國家或當地政策及與我們行業有關的法律法規及限制的變動而受到不利影響，且概不能保證中國政府將不會變更現有法律法規、採納其他或更嚴格的法律法規，或施加適用於我們及業務營運的限制。有關法律及法規的任何變動或詮釋或執行均可能令我們面臨不合規的風險，且可能要求我們的經營活動遵守該等法律法規。例如，於2019年第三季度開始及直至2019年12月上旬（「法定慶祝期間」），中國政府要求中國各級媒體（包括電視劇製片人及發行商）應參與中華人民共和國成立70週年的國家慶典。於此期間，中國各級電視頻道須播映類似主題的電視劇及電視節目。由於我們的大部分電視劇涉及不同主題，如歷史、愛情、都市及家庭，其中部分並不匹配相關電視頻道於該期間的內容喜好。因此，於法定慶祝期間，我們並無訂立任何新播映權轉讓協議，而這可能對我們的業務及經營業績產生不利影響。我們無法預測有關未來法律法規、詮釋或應用的性質，亦無法預測該等變動對我們業務的影響。

**我們製作或發行的電視劇亦受中國政府施加的內容審查制度所規限。**

根據中國適用法律法規，電視劇的內容審查和許可制度及備案和公告制度將由電視劇發行公司實施。進一步詳情請參閱本招股章程「監管概覽」。根據《電視劇內容管理規定》（「內容規定」）及《電視劇拍攝製作備案公示管理辦法》，中國的任何電視劇中禁止涵蓋若干內容，如提倡淫穢、賭博、暴力、恐怖主義、吸毒、教唆犯罪或提供犯罪手段的內容。履行審查電視劇職能的廣播電影電視行政管理部門應公示，已提交申請備案和公告的電視劇的內容違反上述任何條文。在相關情況下，倘內容被認為不符合相關規定，我們將在進行修改後重新申請審查。此外，電視頻道通常在播放及復播之前

## 風險因素

審查電視劇的內容。為取得審查批准，我們可能不得不產生額外的成本和費用，以修改或重新編輯電視劇的內容，這可能會對發行或播放時間表產生不利影響。此外，倘我們的電視劇未能獲得審查批准，我們可能不得不放棄該電視劇，並可能導致我們的投資完全損失。倘發生任何上述情況，我們的業務、經營業績及財務狀況可能受到重大不利影響。

**未能重續我們的資格、牌照及許可證可能對我們的業務營運及財務表現造成重大影響。**

我們須就我們在中國的業務營運取得各類資格、牌照及許可證，尤其是與許可自製及買斷電視劇播映權有關的資格、牌照及許可證。例如，根據適用中國法律法規的規定，我們的併表聯屬實體力天影視、力天傳媒、霍爾果斯甜甜美美、霍爾果斯好好學習、天天向上及新疆力天已於往績記錄期間及直至最後可行日期取得許可證。進一步詳情請參閱本招股章程「業務－牌照及許可證」。倘因我們違反有關製作及電視劇內容的適用法律法規及規則而被撤銷任何資格、牌照及許可證，或倘我們無法於資格、牌照及許可證到期時續新業務所需的任何資格、牌照及許可證，我們可能無法繼續製作及發行電視劇，而我們的業務及經營業績可能受到重大不利影響。

**我們面臨盜版及版權侵權的風險。**

由於技術進步及升級，盜版及版權侵權行為在世界各地普遍存在，尤其是中國。在多數情況下，媒體內容(包括電視劇及電影)一經正式上映，市場上便立即出現盜版。由於盜版相對低廉的價格及易於購買，彼等可能成為部分觀眾的優先選擇。此外，在互聯網上非法下載電視劇及電影在中國比較常見，原因在於(i)轉換有關媒體內容為數碼格式的便捷性；(ii)互聯網上存在有關媒體內容的未獲授權版本；及(iii)在中國強制執行知識產權的困難。在互聯網上創建、傳播及分享電視劇及電影的未獲授權版本(不論於正式上映之前、過程中或之後)可能對我們的業務表現及經營業績造成重大不利影響。

概不保證我們於日後將不會遭遇盜版或版權侵權行為。由於我們運營所在行業高度依賴創造力和藝術才華保持競爭力，我們許多(甚至全部)作品都需要知識產權保護。因此，第三方未經正式授權而使用或複製我們的任何知識產權以及未經授權播放及發

## 風險因素

行我們的電視劇可能會導致觀眾的流失並降低我們作品的價值，進而影響我們的聲譽、競爭優勢或商譽並令我們的收益下降。儘管我們可能會不時依賴版權、商標法及合約語言來保護我們的知識產權，然而，由於中國的知識產權仍在不斷發展，保護及監管未經授權使用專利資料困難重重且代價昂貴，版權、商標法及合約僅能提供有限的保護。我們可能需要訴諸訴訟和其他法律程序來執行我們的知識產權。任何該等訴訟均可能引致高昂費用並分散我們管理層的精力及資源，可能會導致我們業務中斷。為了盡量降低盜版及侵權的風險，我們可能需要產生大量財務資源及人力實施安全及反盜版措施。我們無法向閣下保證，我們將能夠有效地執行我們的知識產權或以其他方式防止第三方未經授权使用及／或複製及傳播我們的作品。未能發現並充分保護我們的知識產權可能對我們的業務和經營業績產生重大不利影響。

此外，尤其就我們參與製作的電視劇而言，我們於有關侵犯知識產權的糾紛中易於受到損害。概不保證我們於日後將不會面對與我們的電視劇創作內容有關的知識產權申索或關於知識產權所有權的糾紛。任何有關糾紛可能導致長期的法律程序，這可能分散我們管理層在業務上的精力並導致我們產生大量費用。倘我們未能於該等法律程序中獲得有利結果，我們可能須作出賠償，這可能對我們的經營業績及財務狀況造成重大不利影響。儘管於往績記錄期間及直至最後可行日期，我們並未面對任何重大的知識產權侵權申索，但概無保證日後第三方不會因我們電視劇中所使用的劇本及音樂等創作內容侵犯彼等所有權而向我們提出申索。即使我們積極就該等索賠和法律程序進行辯護，亦不保證我們能夠勝訴。該等法律程序亦可能附有法院命令，而有關命令會暫時或永久地阻礙我們使用有關創作內容。倘發生上述情況，我們的業務營運可能會中斷，而我們的經營業績及財務狀況可能會受到重大不利影響。

### 有關合約安排的風險

倘中國政府認定確立合約安排不符合中國適用的法律及法規，或倘該等法規或其詮釋日後發生變動，則我們可能會面臨嚴重後果，包括有關合約安排罰款、失效及放棄我們於併表聯屬實體的權益。

我們是一家根據開曼群島法律註冊成立的公司，而我們的中國附屬公司LiTian WFOE根據中國法律被視為一家外商投資企業。為遵守中國法律及法規，我們根據由(其中包括) LiTian WFOE、我們的併表聯屬實體及登記股東訂立的合約安排，透過我們的併表聯屬實體在中國開展業務。該等合約安排使我們能夠：(i)收取LiTian WFOE所提供服務的代價的絕大部分經濟利益；(ii)有權委聘董事及代表登記股東就併表聯屬實

## 風險因素

體需要股東批准的所有事宜投票；(iii)持有我們併表聯屬實體所有股權的質押；及(iv)擁有獨家選擇權，在中國法律允許時及允許的範圍內認購或指定第三方認購全部或部分併表聯屬實體的股權。合約安排允許將力天影視及其附屬公司的經營業績以及資產及負債併入國際財務報告準則下的經營業績及資產及負債，猶如該等公司為本集團的全資附屬公司一般。詳情請參閱本招股章程「合約安排—合約安排的運行」。

我們的中國法律顧問認為，(i) LiTian WFOE及我們併表聯屬實體的所有權架構並無違反中國現行法律及法規，(ii)除有關仲裁庭或會裁決的補救措施以及香港及開曼群島法院授出臨時補救措施支持仲裁及我們的併表聯屬實體清盤安排的權力的若干條款外，合約安排(個別或共同)均為有效、具有法律約束力且有關協議各方可根據彼等條款強制執行，及(iii)合約安排並不屬於《中華人民共和國合同法》(全國人大於1999年3月15日頒佈並於1999年10月1日實施，「合同法」)第52條項下合約將被釐定為無效的任何情況(包括但不限於「以合法形式掩蓋非法目的」)。然而，概不能保證中國政府部門日後的想法不會與我們中國法律顧問的上述意見相反或有其他出入，而中國政府部門日後亦可能採納可能令合約安排失效的新法律及法規。倘中國政府釐定我們不符合適用法律及法規或缺乏必要的許可證或牌照經營我們的業務，相關中國監管部門(包括商務部、工業和信息化部、文化和旅遊部、國家發改委、國家工商行政管理總局、國家外匯管理局及廣電總局)將可自行決定處理觸犯或違反行為，包括但不限於：

- 撤銷我們的營業及經營牌照；
- 終止或限制我們的營運；
- 判處罰款或沒收彼等視為透過非法經營獲得的任何收入；
- 施加我們或LiTian WFOE及我們的併表聯屬實體未必有能力遵循的條件或規定；
- 要求我們或LiTian WFOE及我們的併表聯屬實體重組相關的所有權結構或營運；



## 風險因素

- 限制或禁止我們使用全球發售或其他融資活動的所得款項為我們的併表聯屬實體及其各附屬公司的業務及營運提供資金；或
- 採取其他或會損害我們業務的監管或強制執行行動。

上述任何行動均可能對我們的業務營運造成嚴重干擾，並可能對我們的業務、財務狀況及經營業績造成重大不利影響。此外，倘中國政府部門認為我們的法律架構及合約安排違反中國法律、規則及法規，中國政府的行動對我們以及對我們合併力天影視與其附屬公司的財務業績至我們的綜合財務報表所帶來的影響並不清楚。倘任何處罰導致我們無法對力天影視與其附屬公司就對其經濟表現帶來的經濟影響最為顯著的活動作出指示，及／或我們無法從力天影視及其附屬公司獲得經濟利益，根據國際財務報告準則，我們未必能夠將力天影視及其附屬公司合併至我們的綜合財務報表。

中國外商投資法律制度存在的重大不確定因素可能對本集團的企業架構及業務營運產生重大影響。

於2019年3月15日，全國人大採納外商投資法，其將於2020年1月1日生效。外商投資法生效後將取代《中華人民共和國中外合資經營企業法》、《中華人民共和國中外合作經營企業法》及《中華人民共和國外資企業法》，成為外資於中國投資的法律基礎。外商投資法規定了外國投資的三種形式。然而，外商投資法並未明確規定合約安排為外國投資的一種形式。

儘管如此，外商投資法規定了外國投資包括「外國投資者根據國務院制定的法律、行政法規或規定透過任何其他方式投資」。因此，存在國務院訂明的日後法律、行政法規或規定可能將合約安排視作外國投資的一種方式的可能性，屆時我們的合約安排是否將被確認為外國投資、我們的合約安排是否將被視作違反外國投資准入規定及如何處理合約安排將存在不確定性。因此，概不保證我們的合約安排及併表聯屬實體的業務日後將不會受到重大不利影響。

在極端的情況下，我們可能需要解除合約安排及／或出售我們的併表聯屬實體，這可能對我們的業務、財務狀況及經營業績造成重大不利影響。倘本公司於前述合約

## 風險因素

安排終止或出售後不再擁有可持續業務或該等措施不符合規定，聯交所可對我們採取強制措施，從而對我們的股份買賣造成重大不利影響或甚至導致本公司退市。

有關外商投資法及其對本集團營運的潛在影響的詳情，請參閱本招股章程「合約安排－中國有關外商投資的法律發展」。

我們的合約安排於提供經營控制權方面未必如直接所有權般有效。力天影視或登記股東可能無法履行其於我們合約安排下的責任。

由於中國限制或禁止外資擁有國內若干業務的所有權，我們透過我們的併表聯屬實體經營我們在中國的業務，而我們並無於併表聯屬實體擁有所有權。我們依靠與力天影視及登記股東訂立的合約安排來控制及經營我們的併表聯屬實體的業務。該等合約安排旨在為我們提供對併表聯屬實體的有效控制，並使我們從中獲得經濟利益。詳情請參閱本招股章程「合約安排－合約安排的運行」。

我們已獲中國法律顧問告知，除有關仲裁庭或會裁決的補救措施以及香港及中國法院授出臨時補救措施支持仲裁及我們的併表聯屬實體清盤安排的權力的若干條款外，合約安排(個別或共同)均為有效、具有法律約束力且有關協議各方可根據彼等條款強制執行。然而，概不能保證中國政府部門日後的想法不會與我們中國法律顧問的上述意見相反或有其他出入，而中國政府部門日後亦可能採納可能令合約安排失效的新法律及法規。該等合約安排未必在對力天影視的控制權方面如直接擁有權般有效。例如，倘我們直接擁有力天影視，我們作為股東，將能行使我們變更力天影視董事會成員組成的權利，進而允許我們在任何受信職責的規限下在管理層面進行人事變更。然而，根據合約安排，倘力天影視或登記股東未能履行合約安排項下各自的責任，我們無法行使股東權利指導將另行牽涉董事擁有權的公司行為，而因此我們可能無法維持對力天影視及其附屬公司營運的有效控制。所有該等合約安排均受中國法律監管及根據中國法律詮釋，由該等合約安排產生的爭議將通過中國的仲裁或訴訟解決。然而，中國的法律制度並非如其他司法權區(如美國)般發達。關於根據中國法律如何在利益實體為可變的情況下詮釋或執行合約安排，幾乎並無先例及官方指引。仲裁或訴訟的結果仍然存在重大不明朗因素。該等不明朗因素可能會限制我們執行該等合約安排的能力。倘我們無法執行該等合約安排，或在執行該等合約安排的過程中遇上重大延誤

## 風險因素

或其他障礙，我們或無法對我們的併表聯屬實體施加有效控制，並可能失去對我們的併表聯屬實體擁有的資產的控制。因此，我們或無法將併表聯屬實體的財務業績綜合併入我們的綜合財務報表，而我們開展業務的能力或會受到不利影響。

倘我們的併表聯屬實體宣佈破產或面臨解散或清算程序，我們可能喪失使用及享有我們的併表聯屬實體所持資產的能力，而該等資產對我們的業務營運至關重要。

對於我們併表聯屬實體的資產，我們並不擁有優先質押及留置權。倘力天影視經歷非自願清算程序，第三方債權人可聲明對我們併表聯屬實體的部分或全部資產享有權利，而我們對該等資產的處置權可能不會優於該等第三方債權人。倘我們的併表聯屬實體遭到清算，根據中國企業破產法，我們可以作為一般債權人參與清算程序，並根據適用的服務協議收回力天影視欠負LiTian WFOE的任何未償債務。

根據合約安排，登記股東已協定，未經LiTian WFOE書面同意，彼等不得出售、轉讓、質押或以任何其他方式處置力天影視的法定或實益權益，或就此設立任何抵押權益的產權負擔(股權質押協議除外)。此外，登記股東已協定，未經LiTian WFOE事先書面同意，彼等放棄自力天影視收取股息或溢利的權利，包括未分配除稅後溢利。倘彼等收到任何收入、利潤分派或股息，除非我們另有決定，否則彼等應立即在適用的中國法律允許的範圍內將該等收入、利潤分派或股息(作為獨家諮詢及服務協議項下服務費的一部分)轉讓或支付予我們或我們指定的任何其他人士。倘登記股東違反相關契約，我們或需訴諸法律程序來強制執行合約安排的條款。該等法律程序可能代價高昂，並可能會將我們管理層的時間及精力從我們的業務營運中分散開來，而且該等法律程序的結果亦不確定。

力天影視的登記股東及董事與我們之間可能存在利益衝突，而這可能對我們的業務造成重大不利影響。

力天影視的登記股東及董事與我們之間可能存在利益衝突。我們依賴該等人士遵守開曼群島的法律，該等法律賦予本公司董事及高級職員信託責任。該等責任包括以彼等認為符合本公司整體最佳利益的方式行事，及避免將彼等置於使其對本公司所擔負的職責與其個人利益之間發生衝突的地位。另一方面，中國法律亦規定，董事或高級管理人員對其所任職的公司負有忠誠及信託責任。我們無法向閣下保證，當發

## 風險因素

生衝突時，力天影視的登記股東或董事將以本公司的最佳利益行事，或者其解決衝突的方式將對我們有利。該等人士可能會違反或導致力天影視違反現有的合約安排。倘我們無法解決我們與該等股東或董事之間的任何利益衝突或爭議，我們將不得不訴諸法律程序，而這可能產生高昂代價、耗時及阻斷我們的運營。而任何該等法律程序的結果亦存在較大不確定性。

倘我們行使選擇權收購併表聯屬實體的股權或資產，則有關所有權或資產的轉讓可能會使我們面臨若干限制及巨額成本。

根據合約安排，LiTian WFOE或其指定第三方擁有不可撤銷及獨家權利，在中國法律允許的範圍，全權酌情決定於任何時間及不時免費或以適用中國法律允許的最低價格向登記股東收購力天影視的全部或任何部分股權。股權轉讓或需取得商務部、工業和信息化部、國家工商行政管理總局及／或其當地主管部門的批准或備案。此外，倘有關中國部門釐定收購力天影視股權的購買價低於市場價值，LiTian WFOE或其指定第三方或須參考市場價值支付企業所得稅。有關稅款可能數額巨大，而我們的業務、財務狀況及經營業績可能因此受到重大不利影響。

我們的合約安排或需接受中國稅務機關的審查，而我們欠繳額外稅項的審查結果可能會大幅削減我們的利潤及閣下的投資價值。

根據中國法律法規，關聯方之間的安排及交易或需經過中國稅務機關的審查及問詢。倘中國稅務機關確定LiTian WFOE與併表聯屬實體之間合約安排的價格並不公平，並以轉讓定價調整的形式調整我們併表聯屬實體的收入，我們可能面臨重大及不利稅務後果。轉讓定價調整還可能導致(其中包括)我們的併表聯屬實體所記錄的中國稅項方面的開支扣減額減少，進而增加其稅務負債。此外，中國稅務機關可能會就未繳納稅款對我們的中國可變利益實體徵收滯納金及其他處罰。倘我們的稅務負債增加或我們需要支付滯納金或其他罰金，我們的經營業績可能會受到重大不利影響。

根據中國法律，我們合約安排的若干條款可能無法強制執行。

我們的合約安排規定爭議須根據位於中國浙江省杭州的華南國際經濟貿易仲裁委員會(深圳國際仲裁院)的仲裁規則通過仲裁解決。我們的合約安排規定仲裁機構可就併表聯屬實體的股權、物業權益及／或資產、禁令救濟或我們的併表聯屬實體清盤

## 風險因素

令採取補救措施。此外，我們的合約安排規定，香港及中國的法院有權在成立仲裁庭之前批准支持仲裁的臨時補救措施。然而，據我們的中國法律顧問告知，我們合約安排所載上述條文可能無法強制執行。根據中國法律，如有任何爭議，仲裁機構無權授出任何保全併表聯屬實體的資產或任何股權的禁令救濟或臨時或最終清盤令。因此，儘管我們的合約安排載有相關合約條文，但我們可能無法享受該等補救措施。中國法律允許仲裁機構批准我們的併表聯屬實體的資產或股權進行有利於受害方的轉讓。倘不遵守該等裁決，可以向法院尋求執行措施。然而，在決定是否採取強制措施時，法院可能會亦可能不會支持仲裁機構的裁決。根據中國法律，中國司法機關一般不會向我們的併表聯屬實體發出禁令救濟或清盤令，作為為任何受害方保全資產或股權的臨時補救措施。我們的中國法律顧問亦認為，儘管合約安排所載有關爭議解決的條文並無違反中國法律法規的任何強制性條文，在實際操作中，中國法院可能不承認或執行有關仲裁機構或海外地區法院的仲裁或臨時補救措施。因此，倘我們的併表聯屬實體或任何登記股東違反任何合約安排，我們可能無法及時獲得足夠的補救措施，而我們對併表聯屬實體實施有效控制及開展業務的能力可能會受到重大不利影響。有關我們的中國法律顧問所提及的合約安排中爭議解決條文的可執行性的詳情，請參閱本招股章程「合約安排—爭議解決」一節。

### 有關在中國開展業務的風險

中國經濟、政治及社會狀況以及政府政策的不利變化可能對我們的業務及前景產生重大不利影響。

我們所有的業務均位於中國。因此，我們的業務、前景、財務狀況及經營業績可能在很大程度上受到中國政治、經濟及社會狀況以及中國整體經濟持續增長的影響。

中國經濟在諸多方面與大多數發達國家的經濟不同，包括政府參與的程度、發展水平、增長率、外匯管制及資源配置等。雖然中國政府已經採取措施強調利用市場力量進行經濟改革，減少國家持有生產性資產的數量，並在商業企業中建立完善的公司治理，但中國仍有大部分生產性資產歸政府所有。此外，中國政府通過實施產業政策，繼續在規範行業發展方面發揮重要作用。中國政府還通過分配資源、控制外幣計價債務的支付、制定貨幣政策以及為特定行業或公司提供優惠待遇，對中國經濟增長實施重大控制。

雖然中國經濟在過往幾十年中經歷了顯著增長，但在地域及經濟的各個領域之間的增長並不均衡。中國政府已採取各種措施鼓勵經濟增長，引導資源配置。其中部

## 風險因素

分措施可能有利於中國整體經濟，但對我們可能有負面影響。例如，政府對資本投資的控制或稅收法規的變化可能會對我們的財務狀況及經營業績產生不利影響。此外，過往中國政府已實施若干措施，包括加息等，以控制經濟增長的步伐。該等措施可能導致中國經濟活動減少，自2012年以來，中國經濟發展步伐已有所放緩。中國經濟發展步伐長期放緩可能減少對我們服務的需求，並對我們的業務及經營業績造成重大不利影響。

**中國法律法規的解釋及執行的不確定性可能會限制 閣下及我們所獲得的法律保護。**

中國的法律制度以書面法規為基礎。與普通法律體系不同，其為一種法律案件作為先例的價值有限的制度。在二十世紀七十年代後期，中國政府開始頒佈一套全面的規管經濟的法律法規體系。過往三十年立法的總體效果大大加強了對中國各種形式的外資或私營企業投資的保護。我們的附屬公司須遵守一般適用於中國公司的各項中國法律及法規。然而，由於該等法律法規相對較新，而中國的法律制度持續快速發展，許多法律、法規及規則的解釋並非始終如一，該等法律、法規及規則的執行涉及不確定性。

尤其是，有關影視及電視行業及互聯網相關行業的中國法律法規正在發展及演變。雖然我們已採取措施以遵守適用於我們業務營運的法律及法規，並避免進行任何不符合適用法律及法規規定的活動，但中國政府機關未來可能會頒佈新的監管媒體行業及互聯網相關行業的法律法規。我們無法向 閣下保證，我們的做法不會被視為違反任何有關媒體行業及互聯網相關行業的新頒佈的中國法律或法規。此外，媒體行業及互聯網相關行業的發展可能導致可能限制我們的中國法律、法規及政策的變化，或對現有法律、法規及政策的解釋及應用，這可能會對我們的業務及經營業績產生重大不利影響。

我們或需不時訴諸行政及法庭程序來行使我們的合法權利。然而，由於中國行政及法院當局在解釋及實施法定及合約條款方面擁有很大的自由裁量權，因此評估行政及法院訴訟的結果以及我們享有的法律保護水平可能比在更發達的法律制度中更為困難。此外，中國的法律體系部分基於可能具有追溯效力的政府政策及內部規則(其中部分尚未及時公佈或根本未公佈)。因此，在違規後的一段時間之內，我們可能都不會意識到我們已違反該等政策及規則。該等不確定性，包括有關我們的合約、財產(包括知識產權)及程序權利的範圍及影響的不確定性，以及任何未能適應中國監管環境變化的結果，均可能對我們的業務產生重大不利影響，並阻礙我們繼續開展我們的業務。

## 風險因素

我們可能被列為須繳納中國企業所得稅的「中國居民企業」，這可能給我們及我們的股東帶來不利的稅務後果，並對我們的經營業績及閣下的投資價值產生重大不利影響。

根據中國企業所得稅法及其實施細則，在中國境外設立的在中國境內設有「事實上的管理機構」的企業被視為居民企業，並須就其全球收入按25%的稅率繳納企業所得稅。實施細則將「事實上的管理機構」定義為對企業的業務、生產、人員、賬戶及財產進行全面及實質控制以及全面管理的機構。於2009年4月，國家稅務總局發佈一份通知，稱為第82號通知，為確定在境外註冊的中國控股企業的「事實上的管理機構」是否位於中國境內提供了具體標準。雖然該通知僅適用於受中國企業或中國企業集團控制的境外企業，而非中國個人或外國人控制的境外企業，但通知中確定的標準可能反映了國家稅務總局對於在確定所有離岸企業的稅務居民身份時「事實上的管理機構」測試應如何進行的一般立場。根據第82號通知，由中國企業或中國企業集團控制的境外企業，僅在滿足以下所有條件時，才會因其在中國擁有「事實上的管理機構」而被視為中國稅務居民，並須繳納中國企業所得稅：(i)日常運營管理的主要地點位於中國；(ii)有關企業財務及人力資源事宜的決定乃經中國的組織或人員批准或須經其批准；(iii)企業的主要資產、會計賬簿及記錄、公司印章及董事會及股東決議案均在中國境內設立或維持；及(iv)至少50%的具有投票權的董事會成員或高級行政人員習慣性居住在中國。

我們認為，中國境外的任何實體均不是須繳納中國稅項的中國居民企業。然而，企業的納稅居民身份乃由中國稅務機關確定，對「事實上的管理機構」一詞的解釋仍存在不確定性。由於我們的管理人員基本上均身在中國，因此不清楚稅務居住規則將如何適用於我們的情況。倘中國稅務機關確定我們或我們在中國境外的任何附屬公司為須繳納中國企業所得稅的中國居民企業，則我們或該附屬公司可能須就其在全球範圍內的收入按25%的稅率繳納中國稅項，這可能會大幅減少我們的淨收入。此外，我們還將承擔企業所得稅申報義務。此外，倘中國稅務機關確定我們為中國居民企業並須繳納企業所得稅，則出售或以其他方式處置我們的普通股所實現的收益，倘該等收益被視為來自中國，則可能須繳納中國稅項(就非中國企業而言稅率為10%而就非中國個人而言稅率為20%，在每種情況下，均受任何適用稅收協定的規定)。目前尚不清楚，倘我們被視為中國居民企業，本公司的非中國股東能否要求享有其稅務居住國與中國之間訂立的任何稅收條約所規定的任何權益。該等稅收可能會減少閣下對我們股份的投資回報。

## 風險因素

中國稅務機關對收購交易的更為嚴格審查可能對我們的業務營運、收購或重組戰略或閣下對我們所作投資的價值產生負面影響。

國家稅務總局於2015年2月3日刊發《國家稅務總局關於非居民企業間接轉讓財產企業所得稅若干問題的公告》(國家稅務總局第7號通知)。國家外匯管理局頒佈國家外匯管理局關於境內個人參與境外上市公司股權激勵計劃外匯管理有關問題的通知，或國家外匯管理局第7號通知將其稅務管轄權不僅延伸至間接轉讓，亦延伸至透過離岸轉讓海外中間控股公司而轉讓涉及其他應課稅資產的交易。此外，國家稅務總局第7號通知就如何評估合理商業目的訂有標準，並就內部集團重組及通過公開證券市場買賣股權引入安全港。國家稅務總局第7號通知亦為應課稅資產海外轉讓人及受讓人(或有責任就轉讓付款的其他人士)帶來挑戰。倘非居民企業通過出售海外控股公司的股權間接轉讓應課稅資產而進行「間接轉讓」，則非居民企業(即轉讓人)或受讓人或直接擁有應課稅資產的中國實體或須向相關稅務機關報告該間接轉讓。根據「實質大於形式」原則，中國稅務機關可將該間接轉讓重新描述為直接轉讓中國稅收居民企業股權及中國境內其他物業。因此，有關間接轉讓所得收益或須繳納企業所得稅，而受讓人或有責任就轉讓付款的其他人士有責任就轉讓中國居民企業股權預扣適用稅項(目前稅率最高為10.0%)。倘受讓人未能預扣稅項及轉讓人未能繳納稅項，則轉讓人及受讓人均或會受到中國稅法處罰。

於2017年10月17日，國家稅務總局頒佈了《國家稅務總局關於非居民企業所得稅源泉扣繳有關問題的公告》(或國家稅務總局第37號通知)，該通知於2017年12月1日生效，並廢除了國家稅務總局第7號通知中的若干條文。根據國家稅務總局第37號通知，倘負責扣繳所得稅的人士並無或無法進行此類扣繳，則獲得此類收入的非居民企業應申報並支付本應向相關稅務機關扣繳的稅款。應課稅收益乃作為有關轉讓的收入計算，並扣除股權的賬面淨值。

我們面臨私募股權融資交易、股份交換或涉及非居民企業投資者轉讓本公司股份或我們買賣其他非居民企業的股份或其他應課稅資產的其他交易的申報及後果的不確定性。根據國家稅務總局第7號通知，本集團的非居民企業倘為此類交易的轉讓人，可能須承擔備案或納稅責任，而倘彼等為此類交易的受讓人，則可能須繳納預扣稅。對於非居民企業投資者轉讓本公司股份，可能要求我們的中國附屬公司根據國家稅務總局第7號通知協助備案。因此，我們可能須花費寶貴資源以遵守國家稅務總局第7號通知或要求我們購買應課稅資產的相關轉讓人遵守此等通知，或確定本集團的非居民企業不應根據此等通知繳稅。根據國家稅務總局第7號通知，中國稅務機關可自行決定根據所轉讓的應課稅資產的公允價值與投資成本之間的差額對應課稅資本收益進行調整。倘中國稅務機關根據國家稅務總局第7號通知對交易的應課稅收入進行調整，



## 風險因素

則與此類交易相關的所得稅成本可能會增加，這可能對我們的經營業績及財務狀況產生重大不利影響。我們日後可能會進行收購。中國稅務機關加強對收購交易的審查可能會對我們往後可能考慮並進行的潛在收購產生負面影響。

**我們面臨外匯風險，匯率波動可能對我們的業務及投資者的投資產生不利影響。**

近年來，人民幣一直面臨升值壓力。由於中國面臨允許人民幣採用更靈活匯率的國際壓力，中國及海外經濟形勢及金融市場發展以及中國國際收支狀況，中國政府已決定進一步深化改革人民幣匯率制度及提高人民幣匯率彈性。

我們的大部分收益及開支均以人民幣計值。我們完全依賴於我們的中國附屬公司及併表聯屬實體向我們支付的股息及其他費用。我們的業務所面臨的人民幣或其他外幣的任何升值或貶值將會以不同的方式影響我們的業務。港元兌人民幣匯率的任何重大變動可能對我們以港元計值的股份價值及以港元支付的應付股息產生重大不利影響。當我們將以港元計值的金融資產換算為人民幣時，人民幣兌港元升值在財務報告方面亦會導致外幣換算虧損，因為人民幣為我們在中國境內的附屬公司及併表聯屬實體的功能貨幣。相反，倘我們決定將人民幣兌換為港元以支付股息或用於其他業務用途，則港元兌人民幣升值將對我們可獲得的港元金額產生負面影響。在該等情況下，我們的業務、財務狀況、經營業績及增長前景可能受到重大不利影響。

**中國政府對人民幣可兌換性的控制及限制可能會影響閣下的投資價值。**

中國政府對人民幣兌換外幣及在若干情況下將貨幣匯出中國實施管制。我們的大部分收入均以人民幣收取，而外幣供應短缺可能會限制我們支付股息或其他款項，或以其他方式支付其外幣計值債務(如有)的能力。根據現行的中國外匯管理規定，經常賬戶項目的支付，包括利潤分配、利息支付及與貿易有關的交易支出，可以在未經國家外匯管理局事先批准的情況下，以符合若干程序要求的外幣進行。倘將人民幣兌

## 風險因素

換成外幣並匯出中國以支付資本支出(如償還以外幣計值的貸款)，則須獲得相關政府部門的批准。中國政府可酌情對獲取外幣進行經常賬戶交易作出限制，倘將來發生此種情況，我們可能無法向股東支付外幣股息。

中國的通脹可能對我們的盈利能力及增長產生重大不利影響。

中國經濟一直在大幅增長，導致通貨膨脹及勞動力成本上升。根據中國國家統計局的數據，2018年至2019年中國居民消費價格指數的同比變動率為2.9%。預計中國的總體經濟及平均工資將繼續增長。中國通脹的未來增長及勞動力成本的大幅增加可能對我們的盈利能力及經營業績產生重大不利影響。

中國對離岸控股公司向中國實體貸款及直接投資的監管可能會延遲或阻止我們使用全球發售所得款項向我們的附屬公司提供貸款或額外注資，這可能對我們的流動資金以及我們資助及擴展我們業務的能力造成重大不利影響。

我們轉撥予中國附屬公司的任何資金，無論是作為股東貸款還是增資，均須經中國有關政府部門批准或登記。根據中國有關外商投資企業的規定，增加向中國附屬公司的注資須經商務部或其地方分支機構批准或備案，並向中國其他政府部門登記。此外，(i)中國附屬公司所獲得的任何國外貸款須向國家外匯管理局或其地方機構登記，及(ii)我們的中國附屬公司不得獲取超過法定限額的貸款。對於我們未來的出資或我們直接向中國附屬公司提供的國外貸款，我們可能無法及時完成(假設能最終完成)有關記錄或登記。倘我們未能完成有關記錄或登記，我們使用全球發售所得款項及將中國業務資本化的能力可能會受到不利影響，這可能對我們的流動資金及我們資助及擴展業務的能力造成重大不利影響。

倘我們的中國居民股東或實益擁有人未能遵守相關的中國外匯管理規定，我們可能會受到處罰，包括限制我們向中國附屬公司注資及我們的中國附屬公司向我們分配利潤的能力。

國家外匯管理局已頒佈若干法規，要求中國居民及中國公司實體就其直接或間接境外投資活動向國家外匯管理局地方分支機構登記並獲得其批准。國家外匯管理局於2014年7月頒佈關於境內居民通過特殊目的公司境外投融資及返程投資外匯管理有關問題的通知或國家外匯管理局第37號通知，要求中國居民或實體就為海外投資或融資目的而建立或控制離岸實體向國家外匯管理局或其地方分支機構登記。該等規定適用於身為中國居民的股東，並可能適用於我們將來進行的任何境外收購。

## 風險因素

根據該等外匯管理規定，對或在該等外匯管理規定實施之前已對海外公司進行直接或間接投資的中國居民須就該等投資進行登記。此外，作為離岸公司的直接或間接股東的任何中國居民，須更新先前向國家外匯管理局當地分支機構提交的有關該離岸公司的登記內容，以反映其返程投資的任何重大變化、資本變動(如資本增加或減少)、股份轉讓或交換、合併或分拆等。倘任何中國股東未能進行所要求的登記或更新先前提交的登記內容，則該離岸母公司的中國附屬公司可能被限制將其利潤及任何資本削減、股權轉讓或清算所得款項分配予其離岸母公司，而離岸母公司亦可能被限制向其中國附屬公司注入額外資金。此外，未遵守上述各項外匯登記要求可能導致逃避適用外匯限制的中國法律責任。

我們已要求據我們所知持有本公司的直接或間接權益的中國居民根據適用的外匯管理規定進行必要的申請、備案及修訂。然而，我們未必完全了解所有中國居民股東或實益擁有人的身份，因此，我們可能無法識別所有的中國居民股東或實益擁有人，以確保彼等遵守第37號通知或其他相關規定。此外，我們無法保證所有中國居民股東及實益擁有人一定會遵守我們的要求，及時進行、獲取或更新任何適用的登記或遵守第37號通知或其他相關規定的其他要求。任何該等股東未能遵守第37號通知或其他相關規定可能會導致我們遭受處罰或法律制裁，限制我們在中國及海外的投資活動或跨境投資活動，限制我們附屬公司作出利潤分配、股息支付或向我們支付其他款項的能力或影響我們的所有權結構，而這可能對我們的業務及前景產生重大不利影響。

**未能遵守有關員工持股計劃或股票期權計劃登記要求的中國法規可能會導致中國計劃參與者或我們遭受罰金及其他法律或行政制裁。**

於2012年2月，國家外匯管理局頒佈國家外匯管理局第7號通知，以取代國家外匯管理局於2007年3月頒佈的先前規定。根據國家外匯管理局第7號通知及其他相關規則及規例，參與境外上市公司股權激勵計劃的中國居民，必須向國家外匯管理局或其地方分支機構登記並辦理其他手續。中國居民參與股票激勵計劃須聘請合資格的中國代理人(該代理人可以是海外上市公司的中國附屬公司或中國附屬公司選定的其他合資格機構)，以代表其參與者完成國家外匯管理局有關股票激勵計劃的登記及其他程序。參與者亦須聘請海外委託機構處理與其行使股票期權、收購及出售相應股票或利息以及資金轉移有關的事宜。此外，如果股票激勵計劃、中國代理或海外委託機構發生重大變化或其他重大變更，中國代理人必須修改與股票激勵計劃有關的國家外匯管理局

## 風險因素

登記。此外，國家外匯管理局第37號通知規定，參與境外非上市特殊目的公司股權激勵計劃的中國居民，於行使購股權前，可於國家外匯管理局或其地方分支機構登記。我們及獲授購股權及受限制股份的中國僱員須遵守該等規例。倘我們的中國購股權持有人或受限制股東未能完成國家外匯管理局的登記，可能會使該等中國居民面臨最高人民幣300,000元(對實體而言)及最高人民幣50,000元(對個人而言)的罰款以及法律制裁，並可能限制我們向中國附屬公司增資以及我們的中國附屬公司向我們分派股息的能力，或對我們的業務造成其他重大不利影響。

國家稅務總局亦已頒佈有關員工股權激勵的相關規則及規例。根據該等規則及規例，我們於中國工作的僱員於行使購股權或獲授受限制股份時須繳納中國個人所得稅。我們的中國附屬公司有責任向有關稅務機關提交有關已授出購股權或受限制股份的文件，並於行使購股權或授出受限制股份時為其僱員代扣個人所得稅。倘我們的員工未能按照相關的規則及規例支付或我們未能為其代扣個人所得稅，我們可能會面臨政府主管部門的制裁。

**我們的股東所取得的針對我們的若干判決可能無法強制執行。**

我們是一家在開曼群島註冊成立的獲豁免公司，我們的大部分資產均位於中國，而我們目前的所有業務亦在中國進行。此外，目前我們的大多數董事及高級職員均為中國國民及居民，該等人士的絕大部分資產均位於中國。因此，在閣下認為自己的權利被侵犯時，閣下可能較難或無法根據適用的證券法或以其他方式在香港對我們或該等人士送達法律程序文件。此外，由於在中國法院對根據外國證券法提起的訴訟案件的管轄權方面並無明確的法律及司法詮釋或指導，閣下可能難以根據非中國證券法的責任規定在中國法院對我們或我們的中國居民管理人員及董事提起訴訟。即使閣下成功提起該等訴訟，開曼群島及中國的法律亦可能使閣下無法對我們的資產或董事及高級職員的資產強制執行判決。

### 有關全球發售的風險

**我們的股份並無任何先前公開市場，亦無法保證一定會形成活躍市場。**

於全球發售前，股份並無公開市場。於全球發售完成後，聯交所將成為公開買賣股份的唯一市場。我們無法向閣下保證股份將於全球發售後形成或維持活躍的交易市場。

## 風險因素

此外，我們亦無法向閣下保證股份於全球發售後將以相當於或高於發售價的價格在公開市場買賣。預期股份發售價將由聯席全球協調人(代表包銷商)與我們協議釐定，發售價或不足以反映全球發售完成後的股份市價。倘我們的股份於全球發售後並未形成或維持活躍的交易市場，則股份的市價及流動性可能受到重大不利影響。

全球發售後我們股份的流動性、交易量及市價可能會波動。

全球發售後我們股份的交易價格將由市場決定，並可能受到許多因素的影響，其中部分並不受我們控制，包括：

- 我們的財務業績；
- 證券分析師對我們財務表現的估計(如有)的變動；
- 我們及我們參與競爭所在行業的歷史及前景；
- 對我們的管理層、我們過往及目前的運營狀況，以及我們未來收益及成本結構的前景及時間的評估，例如獨立研究分析師的觀點(如有)；
- 我們發展的現狀；
- 從事與我們類似商業活動的上市公司的估值；
- 有關媒體行業及公司的一般市場情緒；
- 影響我們、我們的行業或我們的合約安排的中國及英國法律及法規的變動；
- 我們無法在市場上進行有效競爭；及
- 中國及全球的政治、經濟、金融及社會發展。

此外，聯交所不時經歷重大價格及交易量波動，亦曾影響聯交所所報公司證券的市價。因此，無論我們的經營表現或前景如何，我們股份的投資者都可能會經歷其股份市價的波動及其股份價值的減少。

## 風險因素

由於每股首次公開發售價高於每股有形賬面淨值，我們全球發售的股份買家將面臨即時攤薄。

我們股份的發售價高於緊接全球發售前的每股有形賬面淨值。因此，我們全球發售的股份買家將會經歷備考經調整綜合有形資產淨值即時攤薄，而現有股東的股份將獲得每股備考經調整綜合有形資產淨值的增加。倘聯席全球協調人(代表國際包銷商)行使超額配股權，或倘我們日後通過發售股權獲得其他資本，我們的發售股份買家可能會經歷進一步攤薄。

我們的股份未來於公開市場大量出售或預期大量出售可能導致股份價格下跌。

全球發售完成後在公開市場出售大量股份，或認為可能出現此類出售的觀點，可能對我們股份的市價造成不利影響並可能嚴重損害我們未來透過發售股份籌集資本的能力。控股股東擁有的股份受若干禁售期規限。概不保證彼等將不會於禁售期屆滿後出售該等股份，或任何彼等可能於日後擁有的股份。我們無法預測日後大量出售將對我們股份的市價造成何種影響(如有)。

我們控股股東的利益可能與閣下的利益不同，彼等可能會以對我們的少數股東不利的方式行使投票權。

緊隨全球發售及資本化發行完成後(並無計及於超額配股權或根據購股權計劃可能授出的任何購股權獲行使時可能配發及發行的股份)，我們的控股股東將擁有我們股份的約44.22%。因此，我們的控股股東將對我們的業務產生重大影響，包括有關併購、合併以及出售我們所有或絕大部分資產、選舉董事及其他重大企業行動的決定。此所有權集中可能會阻礙、延遲或阻止我們公司控制權的變更，這可能會剝奪我們的股東在出售本公司時其股份產生溢價的機會，或可能降低我們股份的市場價格。即使遭到我們的其他股東(包括在全球發售中購買股份的股東)的反對，彼等亦可以採取該等行動。此外，我們控股股東的權益可能與我們其他股東的權益不同。

## 風險因素

由於我們的股份定價與買賣之間會有數日的間隔，因此我們的股份持有人將面臨股份價格可能在股份開始交易前下跌的風險。

我們發售股份的發售價預期將於定價日釐定。然而，我們的股份於交付前(預期為定價日期後四個營業日)將不會在聯交所開始買賣。因此，投資者可能無法在此期間出售或買賣我們的股份。因此，我們的股份持有人所面臨的風險為：由於不利市況或可能在銷售與交易開始之間發生的其他不利變動，我們的股份價格可能會在交易開始前下跌。

過往的股息派付並不代表我們未來的股息政策。

於往績記錄期間及直至最後可行日期，本公司或本集團任何附屬公司並無提議、派付或宣派任何股息。本公司任何未來的股息宣派及派付將由董事酌情決定，並將視乎我們的未來營運及盈利、資本要求及盈餘、整體財務狀況、合約限制及董事認為相關的其他因素而定。任何股息宣派及派付以及股息金額亦須遵守我們的組織章程細則及中國法律／開曼群島法律，包括我們的股東及董事的批准(如需要)。此外，我們未來的股息派付將取決於從我們的附屬公司收到的股息。由於上述原因，我們無法向閣下保證，我們未來一定會參考我們的過往派息情況就股份派付任何股息。有關本公司股息政策的詳情，請參閱本招股章程「財務資料—股息」。

我們已獲聯交所豁免遵守上市規則的若干規定。股東將不會享有上市規則所豁免的權益。該等豁免可能被撤銷，進而使我們及我們的股東須承擔額外的法律及合規義務。

我們已向聯交所申請而聯交所已授予我們多項對於我們嚴格遵守上市規則的豁免。有關詳情，請參閱本招股章程「豁免嚴格遵守上市規則」。概不保證聯交所不會撤銷任何授予我們的豁免或對任何豁免附加若干條件。倘該等豁免中的任何一項被撤銷或受限於若干條件，我們可能須承擔額外的合規義務、產生額外的合規成本，並面臨多個司法權區合規問題引起的不確定性，所有該等因素均可能對我們及我們的股東產生不利影響。

對於本招股章程中包含的來自弗若斯特沙利文報告的若干資料，我們無法保證其中所載事實及其他統計數據的準確性。

本招股章程中的若干事實及統計數據，包括但不限於與中國電視劇市場相關的資料及統計數據，均以弗若斯特沙利文報告為基礎，或源自各種公開出版物，我們的董事認為該等出版物確屬可靠。

## 風險因素

我們無法保證該等事實及統計數據的質量或可靠性。我們已採取合理的謹慎措施確保所提供的事實及統計數據乃準確地從該等出版物及弗若斯特沙利文報告中提取及複製。然而，我們、獨家保薦人、聯席全球協調人、包銷商或參與全球發售的任何其他各方(就弗若斯特沙利文報告及其中資料而言，不包括弗若斯特沙利文)並無獨立核實該等事實及統計數據，亦無對其準確性發表任何聲明。因此，我們不會就該等事實及統計數據的準確性發表任何聲明，該等事實及統計數據可能與其他來源所編製的資料不一致，有意投資者不應過分依賴來自公共來源或本招股章程所載弗若斯特沙利文報告的任何事實及統計數據。

**本招股章程中包含的前瞻性陳述受風險及不確定因素的影響。**

本招股章程包含若干具前瞻性及使用前瞻性詞彙的陳述及資料，如「預期」、「相信」、「可能」、「未來」、「打算」、「計劃」、「預計」、「尋求」、「期待」、「可能」、「應該」或「將會」等類似的表達。務請閣下注意，依賴任何前瞻性陳述涉及風險及不確定性，且任何或所有該等假設均可能被證明為不準確，因此，基於該等假設的前瞻性陳述亦可能不正確。鑒於該等及其他風險及不確定因素，本招股章程中包含的前瞻性陳述不應被視為我們的計劃及目標定會實現的陳述或保證，該等前瞻性陳述應參考各種重要因素，包括本節所述的因素，一併考慮。根據上市規則的規定，我們無意更新或以其他方式修訂本招股章程中的前瞻性陳述，無論是否出現新的資料、未來事件或其他情況。因此，閣下不應過分依賴任何前瞻性資料。本招股章程中的所有前瞻性陳述均參照此警示性聲明而作出。

**閣下可能在保護自己於開曼群島法律項下的利益方面遇到困難。**

我們的公司事務受(其中包括)我們的大綱及細則以及公司法及開曼群島普通法規管。根據開曼群島法律，股東對董事採取行動的權利、少數股東採取的行動及董事對我們擔負的受信責任在很大程度上受開曼群島普通法規管。開曼群島的普通法部分來自開曼群島相對有限的司法判例，以及英國普通法，後者對開曼群島法院具有說服力但無約束力。開曼群島有關保護少數股東權益的法律在若干方面與其他司法權區的法律有所不同。



## 風險因素

閣下應仔細閱讀整本招股章程，我們亦強烈建議閣下不要依賴報刊文章或其他媒體中有關我們或全球發售的任何資料。

於最後可行日期後但於全球發售完成之前，可能會出現關於我們及全球發售的新聞及媒體報導，其中包括若干財務資料、預測、估值及其他有關我們及全球發售的前瞻性資料。我們並未授權在報刊或其他媒體上披露任何該等資料，亦不會對該等報刊文章或其他媒體報導的準確性或完整性承擔責任。我們不對任何有關我們的預測、估值或其他前瞻性資料的適當性、準確性、完整性或可靠性發表任何聲明。倘該等陳述與本招股章程中包含的資料不一致或相衝突，我們對此不承擔任何責任。因此，務請有意投資者僅根據本招股章程所載資料作出投資決定，而不應依賴任何其他資料。

於作出與我們的股份有關的投資決定前，閣下應僅依賴本招股章程、申請表格所載資料以及我們在香港刊發的任何正式公佈。對於報刊或其他媒體報導的任何資料的準確性或完整性，以及報刊或其他媒體對我們的股份、全球發售或我們所作出的任何預測、觀點或意見的公平性或適當性，我們不承擔任何責任。我們不對任何該等數據或出版物的適當性、準確性、完整性或可靠性發表任何聲明。因此，有意投資者在決定是否投資於我們的全球發售時，不應依賴任何該等資料、報告或出版物。藉由申請於全球發售中購買我們的股份，閣下將被視為同意不會依賴本招股章程及申請表格所載資料以外的任何資料。

為籌備上市，我們已尋求豁免嚴格遵守以下上市規則的相關條文：

### 管理層人員留駐

上市規則第8.12條規定，申請以聯交所作為主要上市地的新申請人士須有足夠的管理層人員留駐香港。此一般是指至少須有兩名執行董事通常居於香港。由於我們的主要業務營運主要位於中國並將繼續以中國為根據地，我們的執行董事及高級管理層成員現時及將會繼續以中國為根據地。目前，概無任何執行董事通常居於香港。我們已向聯交所申請豁免嚴格遵守上市規則第8.12條所載規定，並已取得有關豁免，惟須受下列條件規限：

- (a) 我們已根據上市規則第3.05條委任兩名授權代表，作為我們與聯交所的主要溝通渠道。該兩名授權代表為我們的執行董事田女士及聯席公司秘書之一劉淑貞女士。各授權代表將可應聯交所要求於合理時間內在香港與聯交所會面，並可透過辦事處及移動電話號碼、電郵地址及通訊地址、傳真號碼以及聯交所不時規定的任何其他聯絡方式(如有)隨時聯絡。各授權代表已獲正式授權代表我們與聯交所溝通。田女士確認彼擁有到訪香港的有效旅行證件，而劉女士是香港居民，彼等將能夠於需要時在合理時間內與聯交所會面；
- (b) 我們的授權代表有渠道可於聯交所有意就任何事宜聯絡董事時，隨時即時聯絡全體董事。為加強聯交所、授權代表及董事之間的溝通，本公司已實施政策，其中(a)各董事將向授權代表提供其辦事處電話號碼、移動電話號碼、辦事處傳真號碼及電郵地址(如有)；(b)各董事外遊時將向授權代表提供有效電話號碼或聯絡方式；及(c)全體董事將向聯交所提供其移動電話號碼、辦事處電話號碼、電郵地址及傳真號碼(如有)；
- (c) 本公司亦已根據上市規則第3A.19條委任方正證券(香港)融資有限公司為合規顧問，作為本公司與聯交所的額外溝通渠道。

## 豁免嚴格遵守上市規則

- (d) 聯交所與董事之間的會面可於合理時間內透過我們的授權代表或本公司合規顧問安排，或直接與董事安排。本公司將就本公司授權代表及合規顧問的任何變動即時知會聯交所；及
- (e) 並非通常居於香港的各董事確認彼擁有或能夠申請到訪香港的有效旅行證件，且於需要時可在合理時段內與聯交所在香港會面。

### 持續關連交易

我們已訂立及預期會繼續進行若干交易，而根據上市規則，該等交易於上市後將構成本公司不獲豁免持續關連交易。

因此，我們已根據上市規則第十四A章就我們與若干關連人士的若干持續關連交易向聯交所申請豁免，並已獲聯交所授予該等豁免。有關此方面的進一步詳情，請參閱本招股章程「持續關連交易—持續關連交易」。

## 董事就本招股章程內容須承擔的責任

本招股章程(董事對此共同及個別承擔全部責任)載有遵照公司(清盤及雜項條文)條例、證券及期貨(在證券市場上市)規則(香港法例第571V章)及上市規則規定向公眾提供有關我們的資料。董事於作出一切合理查詢後確認，就彼等所深知及確信：(i)本招股章程所載資料在所有重大方面均屬準確完備且無誤導或欺詐成分；(ii)亦無遺漏其他事項而致使本招股章程中所載任何陳述存在誤導；及(iii)本招股章程所發表的所有意見均經審慎周詳考慮後作出，並以公平合理的基準及假設為依據。

## 有關全球發售的資料

本招股章程僅就香港公開發售(其構成全球發售的一部分)而刊發。就香港公開發售的申請人而言，本招股章程及申請表格載有香港公開發售的所有條款及條件。

香港發售股份僅根據本招股章程及申請表格所載資料及所作聲明按本招股章程及申請表格所載條款發售，並受其條件所規限。本公司概未授權任何人士提供有關全球發售的任何資料或作出並非本招股章程所載的任何聲明，而閣下不應將並非載於本招股章程的任何資料或聲明視作已獲我們、獨家保薦人、聯席全球協調人、聯席賬簿管理人、聯席牽頭經辦人、包銷商、彼等各自的任何董事、高級職員、代理、僱員、顧問或代表或參與全球發售的任何其他各方授權而加以依賴。

全球發售的架構(包括其條件)的詳情載於「全球發售的架構」，而申請香港發售股份的程序載於「如何申請香港發售股份」及有關申請表格。

於任何情況下，送交本招股章程及據此作出的任何認購或收購概非構成或表示自本招股章程日期起我們的業務並無變化或發展，或截至其後任何時間本招股章程所載資料均屬正確。

## 發售股份的發售及銷售限制

收購香港公開發售項下香港發售股份的每名人士均須確認或被視為已因其收購發售股份確認其知悉本招股章程及相關申請表格所述有關發售股份的發售限制。

## 有關本招股章程及全球發售的資料

本公司並無在香港以外任何司法權區採取行動，以獲准公開發售發售股份或派發本招股章程。因此，在任何未獲准提呈發售或作出認購邀請的司法權區或任何情況，或向任何人士提呈發售或作出認購邀請即屬違法的情況下，本招股章程不可用作亦不構成提呈發售或認購邀請。在其他司法權區派發本招股章程、提呈發售及銷售發售股份的行為乃受若干限制的規限，且除非根據該等司法權區適用的證券法，向有關證券監管機構登記或獲取授權或獲該等證券監管機構授出豁免所批准，否則不可作出上述行為。

### 申請在聯交所上市

我們已向上市委員會申請批准已發行股份及根據全球發售(包括行使超額配股權可能發行的任何股份)及資本化發行將予發行的股份及因根據購股權計劃可能授出的任何購股權獲行使而將予發行的任何股份上市及買賣。本公司概無股份或借貸資本在任何其他證券交易所上市或買賣。現時，本公司並無亦無意尋求股份於任何其他證券交易所上市或批准買賣。

### 股份將合資格納入中央結算系統

倘聯交所批准股份在聯交所上市及買賣，且我們符合香港結算的股份收納規定，股份將獲香港結算接納為合資格證券，自上市日期或香港結算釐定的任何其他日期起，可於中央結算系統內寄存、結算及交收。

聯交所參與者之間交易的交收，須於交易後的第二個交易日在中央結算系統內進行。由於該等交收安排將影響閣下的權利及權益，閣下應就該等安排的詳情諮詢閣下的股票經紀或其他專業顧問的意見。

我們已作出一切必要安排，以便股份獲准納入中央結算系統。所有在中央結算系統進行的活動均須符合不時生效的中央結算系統一般規則及中央結算系統運作程序規則。

### 買賣安排

假設香港公開發售於2020年6月22日(星期一)上午八時正或之前在香港成為無條件，則預期股份將於2020年6月22日(星期一)上午九時正開始在聯交所買賣。

股份將以每手買賣單位1,000股股份進行買賣。

股份的股份代號將為9958。

## 諮詢專業稅務意見

有關根據香港及其經營所在地、註冊地、居留地、公民身份所在地或註冊成立地區的法律就認購、購買、持有或出售及買賣股份(或行使其所附帶權利)的稅務影響，全球發售的專業投資者應諮詢其專業顧問。獨家保薦人、聯席全球協調人、聯席賬簿管理人、聯席牽頭經辦人、包銷商、我們、我們或彼等各自的任何董事、高級職員、代理、僱員、顧問或代表，或參與全球發售的任何其他各方概不就任何人士因認購、購買、持有或出售或買賣股份(或行使其所附帶任何權利)所引致的任何稅務影響或負債承擔責任。

## 股東名冊及印花稅

根據全球發售項下提交的申請而發行的所有股份將登記於我們的香港證券登記處卓佳證券登記有限公司(地址為香港皇后大道東183號合和中心54樓)於香港存置的股東名冊。我們的股東名冊總冊則由我們的證券登記總處Conyers Trust Company (Cayman) Limited於開曼群島存置。買賣登記於香港股東名冊的股份須繳納香港印花稅。

## 申請香港發售股份的程序

申請香港發售股份的程序載於本招股章程「如何申請香港發售股份」一節及有關申請表格。

## 全球發售的架構

有關全球發售的架構(包括香港公開發售及其條件)的詳情載於本招股章程「全球發售的架構」一節。

## 貨幣換算

除另有指明外，本招股章程所列以人民幣計值的金額已分別按下列匯率換算為港元及美元，僅供參考：

|          |   |       |
|----------|---|-------|
| 人民幣0.91元 | = | 1.0港元 |
| 人民幣7.11元 | = | 1.0美元 |

概不表示任何一種貨幣金額可以或本可於相關日期按上述匯率或任何其他匯率兌換，或根本不會兌換。

## 語言

本招股章程所載中文名稱或詞語的英文翻譯僅供識別，且不應被視為該等中文名稱或詞語的官方英文翻譯。如有任何歧義，概以中文名稱或詞語為準。

## 約整

本招股章程所載若干金額及百分比數字已經約整。任何表格、圖表或其他地方所述總額與所列數字總和之間的任何差異乃因約整所致。

|                     |
|---------------------|
| <b>董事及參與全球發售的各方</b> |
|---------------------|

**董事**

| 姓名 | 地址 | 國籍 |
|----|----|----|
|----|----|----|

*執行董事*

|      |  |    |
|------|--|----|
| 袁力先生 | 中國北京市<br>朝陽區星火西路6號院<br>泛海•容郡<br>2號樓2002室 | 中國 |
|------|--|----|

|      |  |    |
|------|--|----|
| 田甜女士 | 中國北京市<br>朝陽區星火西路6號院<br>泛海•容郡<br>2號樓2002室 | 中國 |
|------|--|----|

|       |                                |    |
|-------|--------------------------------|----|
| 傅潔雲女士 | 浙江省杭州市<br>下城區北景園紫荊苑<br>17-1102 | 中國 |
|-------|--------------------------------|----|

*非執行董事*

|      |  |    |
|------|--|----|
| 余楊先生 | 中國浙江省杭州市<br>西湖區天目山路160號<br>國際花園公寓樓13C室 | 中國 |
|------|--|----|

|       |                                  |    |
|-------|----------------------------------|----|
| 唐志偉先生 | 中國廣東省深圳市<br>福田區福強路<br>中港城新銀閣24C室 | 中國 |
|-------|----------------------------------|----|

|       |                                 |    |
|-------|---------------------------------|----|
| 羅建幸先生 | 浙江省杭州市<br>西湖區桂花城秋月苑<br>11-1-201 | 中國 |
|-------|---------------------------------|----|

*獨立非執行董事*

|       |   |    |
|-------|---|----|
| 滕斌聖先生 | 上海市浦東新區<br>東繡路1085弄19-701號<br>郵編：200127 | 美國 |
|-------|---|----|

|       |                                      |    |
|-------|--------------------------------------|----|
| 劉翰林先生 | 浙江省杭州市<br>拱墅區湖墅北路78號<br>湖墅嘉園10-1-701 | 中國 |
|-------|--------------------------------------|----|

|       |                                      |    |
|-------|--------------------------------------|----|
| 甘為民先生 | 杭州市西湖區<br>曙光新村16-43-501<br>郵編：310013 | 中國 |
|-------|--------------------------------------|----|



## 董事及參與全球發售的各方

更多資料，亦請參閱「董事及高級管理層」。

### 參與全球發售的各方

#### 獨家保薦人

方正證券(香港)融資有限公司  
香港中環  
康樂廣場1號  
怡和大廈  
1710-1719室

#### 聯席全球協調人

方正證券(香港)有限公司  
香港中環  
康樂廣場1號  
怡和大廈  
1710-1719室

農銀國際融資有限公司  
香港中環  
干諾道中50號  
中國農業銀行大廈11樓

國泰君安證券(香港)有限公司  
香港  
皇后大道中181號  
新紀元廣場  
低座27樓

#### 聯席賬簿管理人

方正證券(香港)有限公司  
香港中環  
康樂廣場1號  
怡和大廈  
1710-1719室

農銀國際融資有限公司  
香港中環  
干諾道中50號  
中國農業銀行大廈11樓

國泰君安證券(香港)有限公司  
香港  
皇后大道中181號  
新紀元廣場  
低座27樓

海通國際證券有限公司  
香港  
德輔道中189號  
李寶椿大廈22樓

## 董事及參與全球發售的各方

安信國際證券(香港)有限公司  
香港中環  
交易廣場一座39樓

寶新證券有限公司  
香港  
干諾道中111號  
永安中心18樓

民銀證券有限公司  
香港中環  
康樂廣場8號  
交易廣場一座45樓

中泰國際證券有限公司  
香港中環  
德輔道中189號  
李寶椿大廈19樓

申萬宏源證券(香港)有限公司  
香港  
軒尼詩道28號  
19樓

廣發証券(香港)經紀有限公司  
香港  
德輔道中189號  
李寶椿大廈29及30樓

中融平和證券有限公司  
香港中環  
皇后大道中29號  
華人行二樓201A室

聯席牽頭經辦人

方正證券(香港)有限公司  
香港中環  
康樂廣場1號  
怡和大廈  
1710-1719室

農銀國際證券有限公司  
香港中環  
干諾道中50號  
中國農業銀行大廈10樓

國泰君安證券(香港)有限公司  
香港  
皇后大道中181號  
新紀元廣場  
低座27樓

海通國際證券有限公司  
香港  
德輔道中189號  
李寶椿大廈22樓

## 董事及參與全球發售的各方

安信國際證券(香港)有限公司  
香港中環  
交易廣場一座39樓

寶新證券有限公司  
香港  
干諾道中111號  
永安中心18樓

民銀證券有限公司  
香港中環  
康樂廣場8號  
交易廣場一座45樓

中泰國際證券有限公司  
香港中環  
德輔道中189號  
李寶椿大廈19樓

申萬宏源證券(香港)有限公司  
香港  
軒尼詩道28號  
19樓

廣發証券(香港)經紀有限公司  
香港  
德輔道中189號  
李寶椿大廈29及30樓

中融平和證券有限公司  
香港中環  
皇后大道中29號  
華人行二樓201A室

源盛證券有限公司  
香港  
中環  
皇后大道中99號  
中環中心51樓5106-07室

同人融資有限公司  
香港中環  
德輔道中71號  
永安集團大廈  
1502-1503A室

尊嘉證券國際有限公司  
香港金鐘道89號  
力寶中心2座  
17樓1702B室

瑞豐國際證券有限公司  
香港灣仔  
港灣道1號  
會展廣場辦公室大樓  
18樓1807室

## 董事及參與全球發售的各方

### 本公司法律顧問

#### 香港法律：

陸繼鏘律師事務所與摩根路易斯律師事務所聯營  
香港  
皇后大道中15號  
置地廣場  
公爵大廈  
19樓1902-09室

#### 中國法律：

中倫律師事務所  
中國深圳市  
福田區  
益田路6003號  
榮超中心  
A棟8-10層  
郵編：518026

#### 開曼群島法例：

康德明律師事務所  
Cricket Square  
Hutchins Drive  
PO Box 2681  
Grand Cayman  
KY1-1111  
Cayman Islands

### 獨家保薦人及包銷商的 法律顧問

#### 香港法律：

紀曉東律師行(有限法律責任合夥)  
與北京市天元律師事務所香港分所聯營  
香港中環  
德輔道中26號  
華懋中心二期  
7樓702室

#### 中國法律：

浙江天冊律師事務所  
中國杭州市  
杭大路1號  
黃龍世紀廣場A座11樓  
郵編：310007

## 董事及參與全球發售的各方

|             |   |
|-------------|---|
| 獨立核數師及申報會計師 | 畢馬威會計師事務所<br>執業會計師<br>香港中環<br>遮打道10號<br>太子大廈8樓                                |
| 獨立行業顧問      | 弗若斯特沙利文(北京)諮詢有限公司上海分公司<br>中國上海市<br>徐匯區<br>雲錦路500號<br>B座1014-1018<br>郵編：200232 |
| 收款銀行        | 中國銀行(香港)有限公司<br>香港<br>花園道1號   |
| 合規顧問        | 方正證券(香港)融資有限公司<br>香港中環<br>康樂廣場1號<br>怡和大廈<br>1710-1719室                        |

## 公司資料

|             |   |
|-------------|---|
| 開曼群島註冊辦事處   | Cricket Square<br>Hutchins Drive<br>P.O. Box 2681<br>Grand Cayman<br>KY1-1111<br>Cayman Islands                           |
| 總部及中國主要營業地點 | 中國北京市<br>朝陽區<br>銅牛電影產業園5A號  |
| 香港主要營業地點    | 香港灣仔<br>皇后大道東248號<br>陽光中心40樓  |
| 本公司網站       | <a href="http://www.litian.tv">www.litian.tv</a><br>(本網站所載資料並不構成本招股章程的一部分)  |
| 聯席公司秘書      | 劉淑貞女士 (HKICPA、ACCA)<br>香港新界<br>西貢將軍澳<br>欣景路8號<br>新都城2期<br>4座20樓F室<br><br>李亮賢先生 (ACIS、ACS)<br>香港灣仔<br>皇后大道東248號<br>陽光中心40樓 |
| 授權代表        | 田甜女士<br>中國北京市<br>朝陽區星火西路6號院<br>泛海·容郡<br>2號樓2002室<br><br>劉淑貞女士<br>香港新界<br>西貢將軍澳<br>欣景路8號<br>新都城2期<br>4座20樓F室               |

公司資料

|             |   |
|-------------|---|
| 審核委員會       | 劉翰林先生(主席)<br>甘為民先生<br>余楊先生  |
| 薪酬委員會       | 甘為民先生(主席)<br>劉翰林先生<br>滕斌聖先生   |
| 提名委員會       | 滕斌聖先生(主席)<br>劉翰林先生<br>傅潔雲女士   |
| 主要往來銀行      | 招商銀行<br>杭州科技城支行<br>中國浙江省<br>杭州市餘杭區<br>龍園路84號<br>創鑫時代廣場<br>4號樓1樓<br><br>中國民生銀行<br>杭州解放支行<br>中國浙江省<br>杭州市<br>慶諧路60號                     |
| 開曼群島股份過戶登記處 | Conyers Trust Company (Cayman) Limited<br>Cricket Square<br>Hutchins Drive<br>PO Box 2681, Grand Cayman<br>KY1-1111<br>Cayman Islands |
| 香港證券登記處     | 卓佳證券登記有限公司<br>香港<br>皇后大道東183號<br>合和中心54樓  |

## 行業概覽

本節所載資料乃摘錄自弗若斯特沙利文報告，乃基於弗若斯特沙利文的數據庫、公開可得來源、行業報告，以及從訪談及其他來源獲取的數據之資料。我們認為，本節內之有關資料及統計數據的來源乃屬適當來源及在摘取及轉載有關資料及統計數據時已採取合理審慎態度。我們並無理由相信有關資料乃屬失實或具誤導成分或遺漏任何事實令有關資料在任何重大方面失實或具誤導成分。然而，除弗若斯特沙利文以外，我們或全球發售涉及的任何其他人士概無就本節所載有關資料及統計數據或本招股章程其他章節所載相若資料的準確性、完整性或公平性進行任何獨立核實或作出任何聲明。本節所載資料及統計數據未必與在中國及香港境內或境外其他來源取得的資料保持一致。因此，本節所呈列資料及統計數據不應過度倚賴。董事確認，經適當及合理考慮後，自弗若斯特沙利文報告日期起直至本招股章程日期，市場資料並無不利變動而可能導致限制、抵觸或對本節資料構成重大影響。有關我們所屬行業風險的討論，請參閱本招股章程「風險因素－有關我們行業的風險」。

### 緒言

我們已委託獨立市場研究及諮詢公司弗若斯特沙利文就中國的電視劇市場進行研究及分析並出具有關該市場的報告，費用為人民幣670,000元，我們認為該筆費用反映了此類報告的市場費率。弗若斯特沙利文報告乃由弗若斯特沙利文獨立編製，而不受我們或其他利益方的任何影響。弗若斯特沙利文為於1961年創辦於紐約的獨立全球諮詢公司，其服務包括(其中包括)行業諮詢、市場策略諮詢及企業培訓。其諮詢團隊長期跟蹤汽車與運輸、化工、材料與食品、商用航空、消費品、能源與電力系統、環境與建築技術、醫療保健、工業自動化與電子、工業與機械、技術、媒體及電信等行業的最新市場趨勢。

### 資料來源

弗若斯特沙利文同時進行詳盡的一手及二手研究。一手研究涉及與若干領先行業參與者對行業態勢的討論。二手研究包括對公司報告、獨立研究報告及基於其本身研究數據庫的數據的分析。

弗若斯特沙利文報告內的市場預測乃基於下列關鍵假設：(i)全球社會、經濟及政治環境在預測期內有可能保持穩定；(ii)新興地區的購買力預期會持續快速增長，而發達地區的購買力預期會穩定增長；及(iii)相關行業主要驅動因素在預測期間很有可能帶動市場的發展。



## 行業概覽

所有統計數據均基於截至本報告日期的可得資料，並已計及爆發COVID-19的潛在影響。其他資料來源(包括政府、行業協會或市場參與者)已提供分析或數據所依據的部分資料。所有有關本公司的資料均來自對本公司管理層的訪談。本公司資料並未經弗若斯特沙利文獨立核實。

### 中國電視劇市場概覽

#### 中國電視劇市場的定義及細分

中國電視劇市場由兩個分部組成，即電視系列劇市場及網絡劇市場。根據弗若斯特沙利文報告，電視系列劇為具備廣電總局發行的發行許可證的一種電視劇類型。一般而言，電視系列劇既可在電視頻道又可在在線媒體平台上發行。另一方面，網絡劇為僅在互聯網媒體平台播放的另一類電視劇，通常由第三方專業電視劇製作公司或互聯網媒體平台製作。

#### 電視劇的運作流程

根據弗若斯特沙利文報告，電視劇的運作流程通常包括投資、製作、發行及播放。

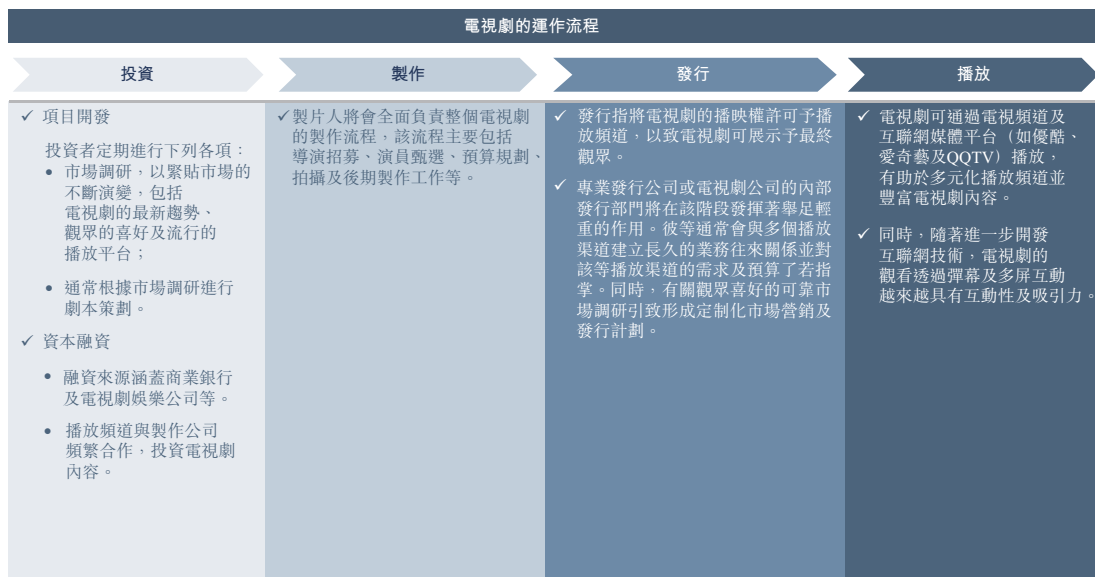

## 行業概覽

### 電視劇市場的價值鏈分析

根據弗若斯特沙利文報告，中國電視劇市場的價值鏈分為下列各項：(i)上游—IP預訂及交易，以及製作資本準備；(ii)中游—製作及發行；及(iii)下游—播映。

由購買故事或IP版權的製片人或投資者發起，電視劇製作從IP預訂及交易以及項目融資開始。製片人在協調多方人士(包括攝製組、導演、演員以及不同的可能發行渠道)方面發揮著至關重要的作用。大型電視劇製作公司通常擁有本身的發行團隊及已與電視頻道及在線媒體平台建立長遠的關係，以確保所製作的電視劇可通過不同頻道傳送予觀眾。下表列示中國電視劇市場的價值鏈分析：

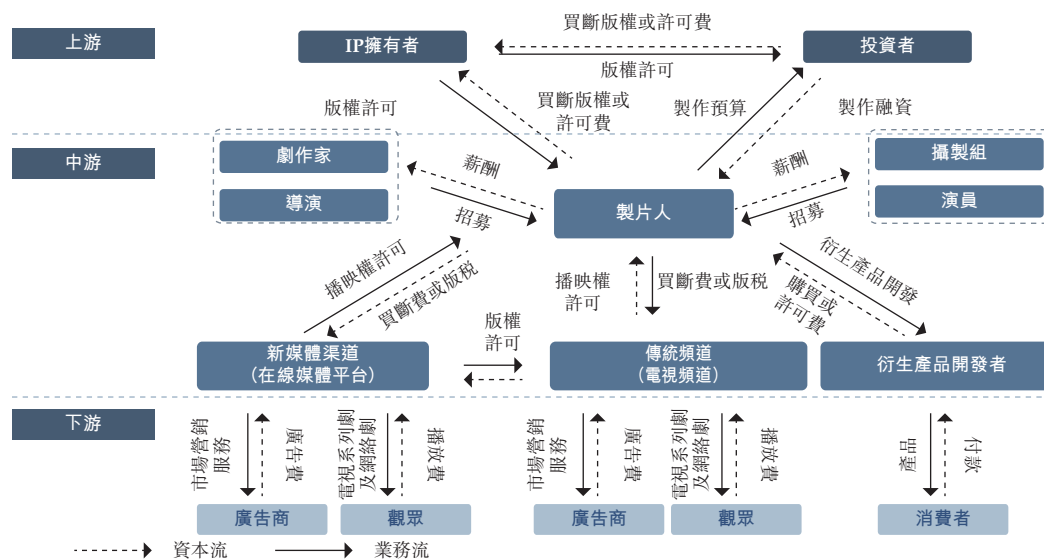

資料來源：弗若斯特沙利文報告

### 收益和成本架構

電視劇收益主要源自版權許可及廣告。版權許可收益主要產生於許可電視劇在電視頻道及在線媒體平台的首輪及二輪／三輪的播放。根據弗若斯特沙利文報告，近年來，許可收益由於電視劇質量提升及內容的多樣化而獲大幅增長，進而進一步激勵了以內容為中心的劇本創作。電視劇產生的收益可能因播映頻道及實際的播映時間而出現差異。於黃金檔在衛星電視台播映的電視劇通常因知名度較高而產生較高的收益。許可衛星電視台的電視劇每集的收益基本上較許可地面電視頻道的收益高，主要原因是衛星電視台可接觸全國觀眾，並令廣告贊助客戶獲得更高的曝光率。此外，就相同的電視劇而言，首輪播映產生的每集收益一般較多輪播映的收益高。

## 行業概覽

根據弗若斯特沙利文報告，與電視劇相關的成本涵蓋整個製作流程，通常包括三個階段：籌備階段、製作階段及後期製作階段。於籌備階段，產生的成本主要與購買劇本或支付予編劇的款項有關。於製作階段，產生的成本主要包括演員薪酬及與拍攝場地、道具、服裝及設備相關的開支。根據中國廣播電影電視社會組織聯會、中國電視劇製作產業協會及中國網絡視聽節目服務協會於2017年7月聯合發佈的《關於電視劇網絡劇製作成本配置比例的意見》，各電視劇演員薪酬不得超過電視劇總投資的40.0%。此外，主要演員薪酬不得超過全部演員薪酬總額的70.0%，而其他演員薪酬不得少於全部演員薪酬總額的30.0%。於後期製作階段，產生的成本主要為後期製作及營銷服務所支付的費用。另外，成本分配根據不同的電視劇類型而改變。舉例來說，歷史／戰爭相關電視劇在場地、道具、服裝及後期製作上的開支通常高於現代／當代相關電視劇的開支。隨著有關電視劇產業演員納稅及薪酬相關規定的頒佈及對高品質電視劇的投資加大，未來電視劇的成本分配將更加合理。

電視劇成本於過往數年已大幅提升，並預期將持續增長，尤其是製作流程中的投資預期增長，以期追求更高質量的電視劇。專業及經驗豐富的發行公司或電視劇公司的內部發行部門將有助於把許可電視劇發行至眾多的播放渠道，以將商業價值最大化。具備良好合作往績記錄及豐富行業資源的第三方服務供應商亦將獲委聘開展營銷及廣告活動。

### 中國電視劇市場的市場規模

由於收入水平不斷上升及消費者消費能力的攀升，中國的消費模式目前正經歷深刻的變化。中國消費者已開始關注精神層面的消費品，並自然而然引致娛樂活動(包括電視劇)需求的可持續增長。中國電視劇市場的市場規模(按許可收益及廣告收益總額計量)按約12.6%的複合年增長率由2015年約人民幣788億元快速增長至2019年約人民幣1,265億元。隨著互聯網的日益普及，尤以移動終端普及為然，互聯網的利好性質實際多元化了電視劇的播放頻道，讓觀眾利用閒暇之餘享受電視劇之樂。中國電視劇市

## 行業概覽

場的市場規模預期於2024年達到約人民幣1,828億元，2019年至2024年的複合年增長率為約7.6%。下圖列示2015年至2024年間的中國電視劇市場的市場規模：

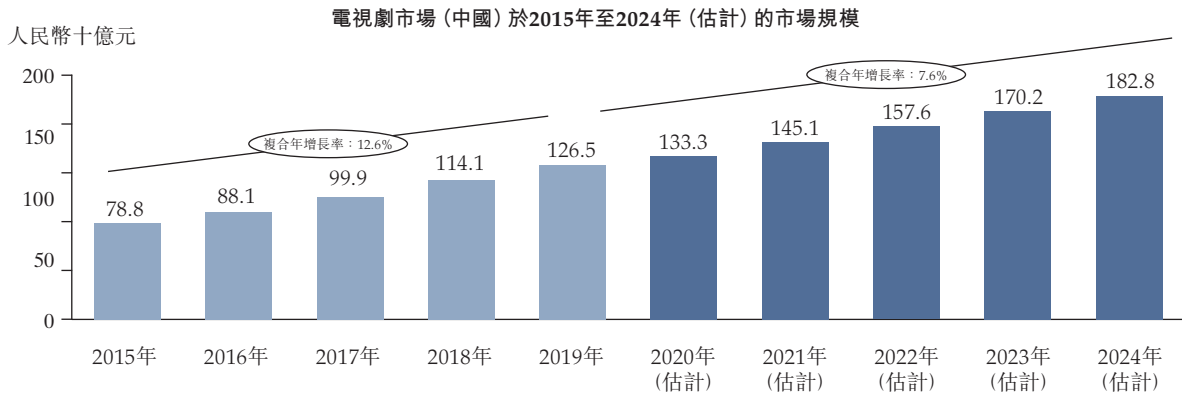

資料來源：弗若斯特沙利文報告

根據弗若斯特沙利文報告，關於中國電影及電視系列劇的電視節目製作時長自2017年起大幅下降。預期關於中國電影及電視系列劇的電視節目製作時長將於2024年進一步下降至約77,600個小時，自2019年至2024年的負複合年增長率約為4.2%。下圖列示2015年至2019年關於電影及電視系列劇的電視節目製作時長及2020年至2024年的預測時長：

**關於中國電影及電視系列劇的電視節目於2015年至2024年（估計）的製作時長**

| 複合年增長率              | 2015年至2019年 | 2019年至2024年 (估計) |
|---------------------|-------------|------------------|
| 關於電影及電視系列劇的電視節目製作時長 | -5.8%       | -4.2%            |

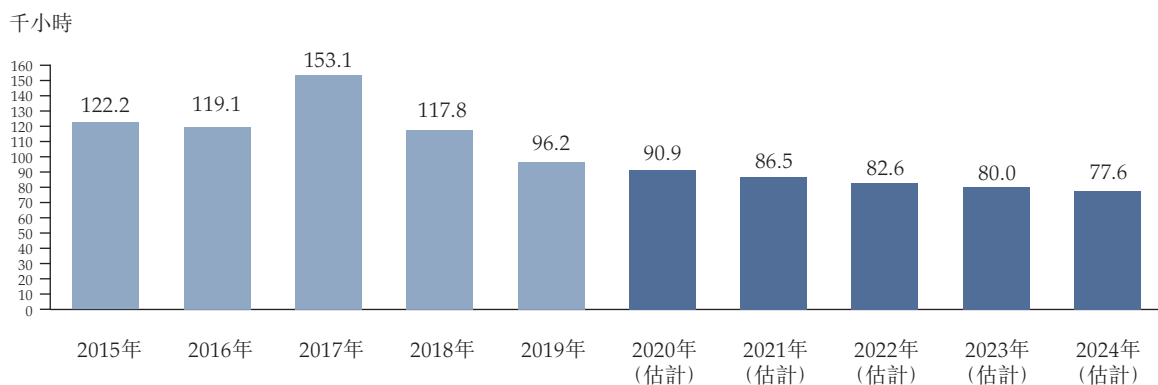

來源：廣電總局及弗若斯特沙利文報告

## 行業概覽

根據弗若斯特沙利文報告，儘管電視劇播映集數由2015年的約24,040集按負複合年增長率約0.4%減少至2019年的約23,660集，預期電視劇播映集數將由2020年的約24,440集按複合年增長率約3.7%增至2024年的約28,310集。下圖列示2015年至2024年中國電視劇播映集數：

中國電視劇於2015年至2024年（估計）的播映集數

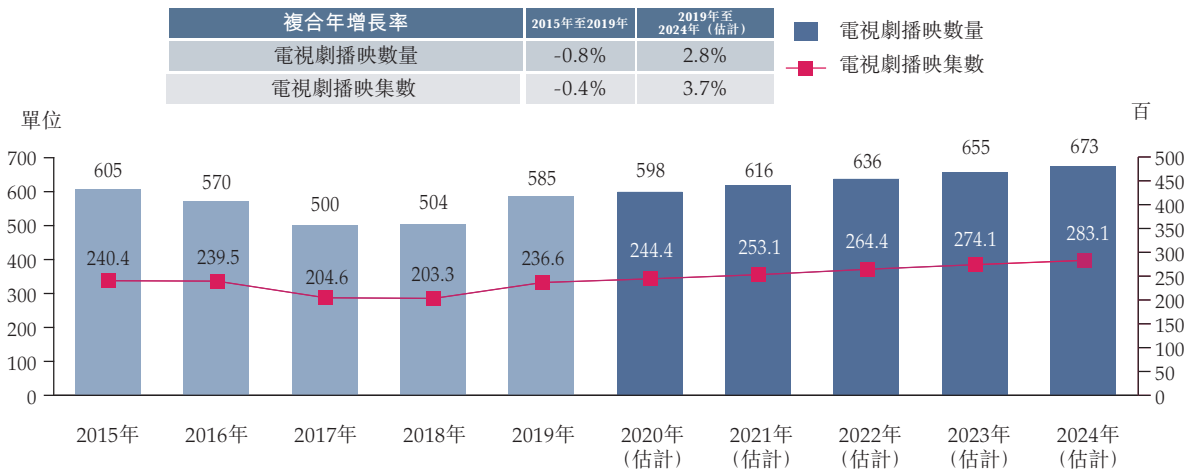

來源：弗若斯特沙利文報告

### 中國電視系列劇市場

#### 中國電視系列劇市場的市場規模

電視系列劇產生的收益主要包含向電視頻道和在線媒體平台發行電視系列劇產生的許可收益，以及電視頻道及在線媒體平台產生的廣告收益。電視頻道因其廣大而穩定的觀眾基礎以往總體上是電視系列劇的主要發行和播放平台。2015年由廣電總局頒佈的一項新政要求每晚黃金檔同一電視系列劇不得在兩個以上衛星電視台播出，且各電視頻道每晚播出劇集不得超過兩集。此項政策加劇了電視系列劇市場投資和製作公司之間的競爭。因此，根據弗若斯特沙利文報告，在過去五年裡獲准播放的電視系

## 行業概覽

列劇數量和劇集數量均出現下降。同時，近年來在線媒體平台迅速積累了較大的用戶基礎並成為了電視系列劇必不可少的播放渠道。下圖列示2015年至2024年的中國電視系列劇的市場規模(按電視頻道及在線媒體平台所獲許可收益及廣告收益計量)：

電視系列劇市場(中國)於2015年至2024年(估計)的市場規模(按電視系列劇所產生的收益計量及按收益類別劃分)

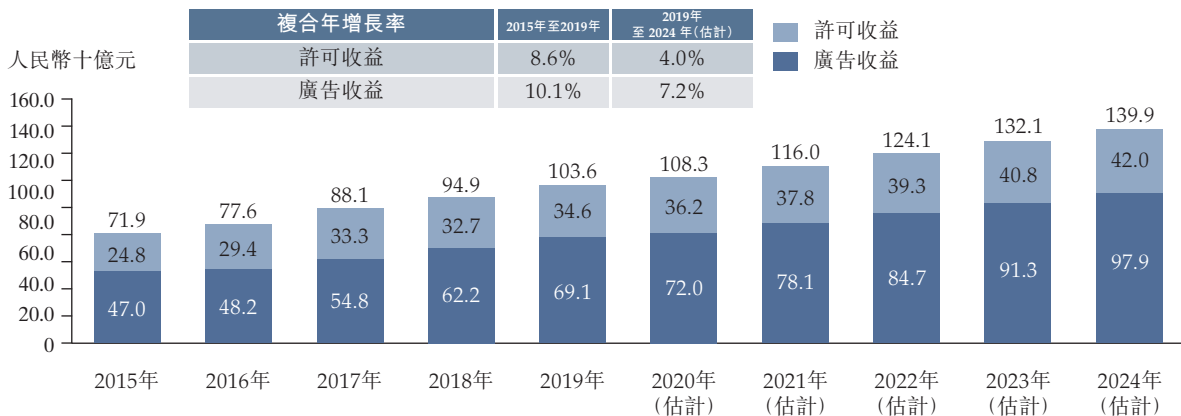

資料來源：弗若斯特沙利文報告

按總收益計量的電視系列劇市場規模從2015年約人民幣719億元增至2019年約人民幣1,036億元，2015年至2019年的複合年增長率為約9.6%，且預計將繼續增長，並於2024年將達到約人民幣1,399億元，2019年至2024年的複合年增長率為約6.2%。鑒於當前政策下中國政府仍然鼓勵國內娛樂業的發展，預計獲准在電視頻道播放的電視系列劇數量將從2019年的約254部穩步增長至2024年的約276部。

許可收益乃產生自向電視頻道及在線媒體平台發行電視系列劇。受益於日益增強的版權意識及不斷改善的保護政策，電視系列劇的許可收益按複合年增長率約8.6%由2015年約人民幣248億元快速增長至2019年約人民幣346億元，佔2019年總電視系列劇市場的約33.4%。同期，電視頻道及在線媒體平台產生的電視系列劇廣告收益由2015年約人民幣470億元增長至2019年約人民幣691億元，複合年增長率為約10.1%。隨著電視系列劇製作過程中質量的改進和預算分配的調整，許可收益及廣告收益預計將在2024年分別達到約人民幣420億元及人民幣979億元，複合年增長率分別為約4.0%及7.2%。

雖然電視頻道在很長時間裡一直是電視系列劇的主要發行平台，但在線媒體平台近年來已經湧現並隨著互聯網(尤其是通過移動終端)的擴散發展成為一個強勁的備選播放渠道。根據弗若斯特沙利文報告，通過在線媒體平台發行電視系列劇所產生的電視系列劇許可收益從2015年的約人民幣117億元增長至2019年的約人民幣168億元，複合年增長率約為9.6%。預計至2024年將達到約人民幣212億元，2019年至2024年的複合年增長率為約4.8%。

## 行業概覽

下圖列示按渠道劃分的中國電視系列劇的市場規模(以電視系列劇所產生的收益計)：

於2015年至2024年(估計)按渠道劃分的電視系列劇市場(中國)的市場規模(以電視系列劇所產生的收益計量)

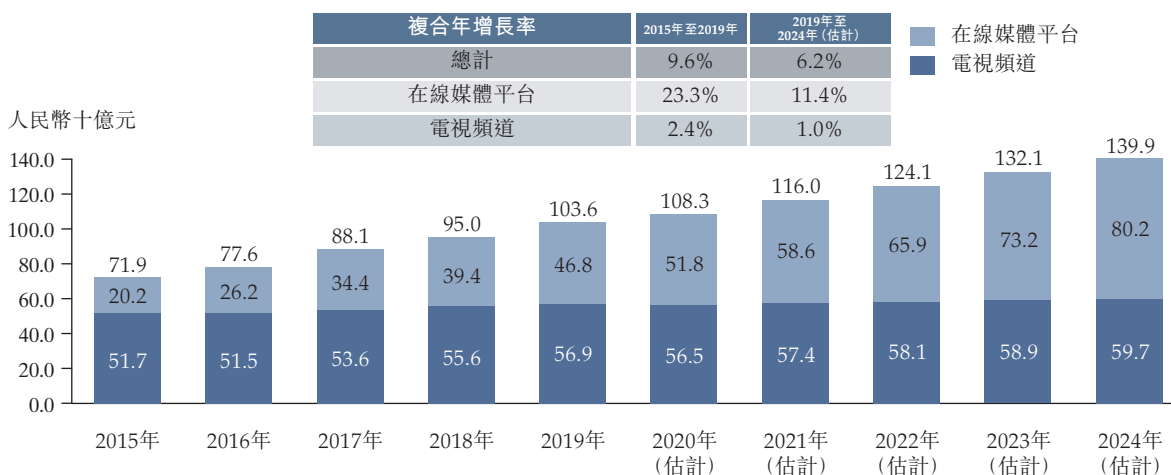

資料來源：弗若斯特沙利文報告

下圖列示按電視頻道類型劃分的中國電視系列劇的市場規模明細(以電視系列劇所產生的收益計)：

於2015年至2024年(估計)按電視頻道(中國)類型劃分的電視系列劇的市場規模明細

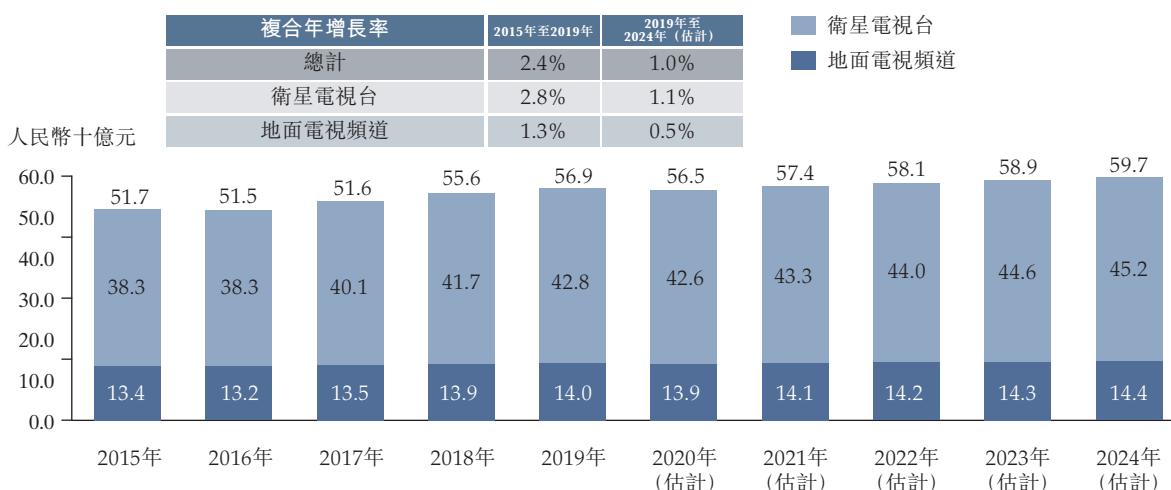

資料來源：弗若斯特沙利文報告

根據弗若斯特沙利文報告，衛星電視台的電視系列劇市場規模(按產生的收益計)由2015年的約人民幣383億元增至2019年的約人民幣428億元，2015年至2019年的複合年增長率約為2.8%，且預期將繼續增長並於2024年達到約人民幣452億元，2019年至2024年的複合年增長率約為1.1%。此外，地面電視頻道的電視系列劇市場規模(按產生的收益計)由2015年的約人民幣134億元增至2019年的約人民幣140億元，2015年至2019年的複合年增長率約為1.3%，且預期將繼續增長並於2024年達到約人民幣144億元，2019年至2024年的複合年增長率約為0.5%。

## 行業概覽

於過去數年，單集電視系列劇的許可收益亦顯著增加，乃歸因於中國電視頻道間競爭加劇，電視系列劇發行也向在線媒體平台發展。實施「一劇兩星」政策後限制了電視台播映電視系列劇的能力。因此，對優質電視系列劇資源的激烈競爭直接提高自電視頻道收取的單集電視系列劇的許可收益。

根據弗若斯特沙利文報告，優質電視系列劇的資源主要是指由經驗豐富的製作團隊精心製作，並可能在觀眾中獲得高人氣的電視系列劇類型。嚴謹的劇本撰寫、強大的演員陣容、專業的拍攝和後期製作團隊以及適當的市場營銷策略，共同成為提高優質電視系列劇質量及獲利能力的相關關鍵要素。根據弗若斯特沙利文報告，自電視頻道收取的單集電視系列劇的許可收益由2015年約人民幣1.0百萬元增至2019年約人民幣1.8百萬元，複合年增長率為約16.3%，且預計於2024年達致約人民幣2.3百萬元，2019年至2024年的複合年增長率為約4.8%。自在線媒體平台收取的單集電視系列劇的許可收益由2015年約人民幣1.1百萬元增至2019年約人民幣2.0百萬元，複合年增長率為約16.9%，且預計於2024年達致約人民幣2.6百萬元，2019年至2024年的複合年增長率為約5.4%。下圖載列於中國自不同渠道收取的單集電視系列劇的許可收益：

於2015年至2024年（估計）按渠道（中國）劃分的單集電視系列劇的許可收益

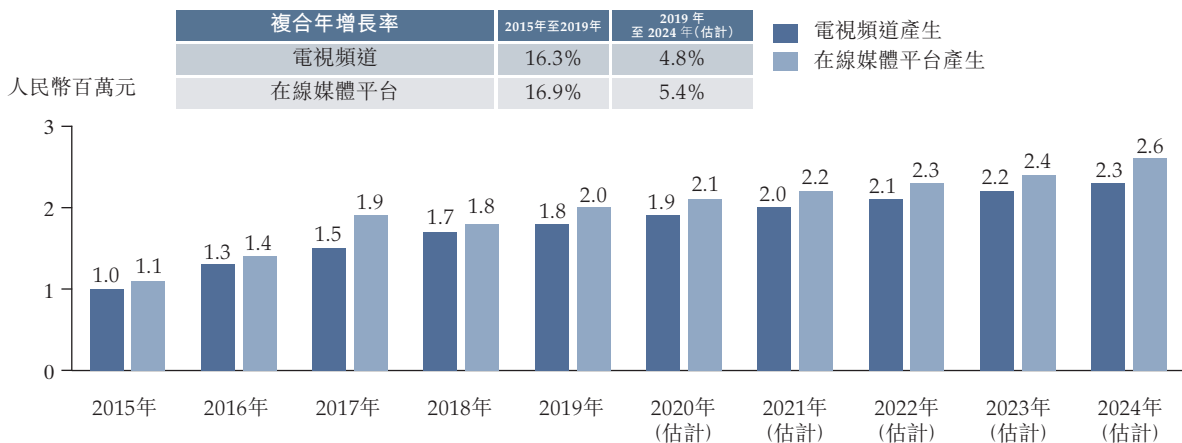

資料來源：弗若斯特沙利文報告



## 行業概覽

從2020年到2024年，每集電視系列劇的許可收益增長預計將放緩，這主要反映了市場對演員薪酬限制的正面反饋。根據中國廣播電影電視社會組織聯合會、中國電視劇製作產業協會及中國網絡視聽節目服務協會於2017年7月聯合發佈的《關於電視劇網絡劇製作成本配置比例的意見》，演員薪酬不得超過製作電視劇總成本的40.0%。根據弗若斯特沙利文報告，該指南的實施有效地降低電視系列劇製作成本，從而減輕電視頻道或在線媒體平台的財務壓力，以許可電視劇的播映權。與此同時，為了提升競爭力，在線媒體平台逐漸將注意力集中在增強其創作高質量原創電視劇內容的能力上，因此，減少了彼等從其他第三方版權擁有人／許可方獲得的電視系列劇播映權許可方面的投資。

根據弗若斯特沙利文報告，已取得電視劇發行許可證的電視系列劇集數由2015年的約16,540集按負複合年增長率約10.4%減少至2019年的約10,650集。該減少乃主要由於廣電總局於2015年頒佈的政策所致，該政策規定同一部電視系列劇於每晚黃金時段不得由超過兩家衛星電視台播映且各電視頻道每晚不得播映兩集以上。下圖列示2015年至2024年已取得電視劇發行許可證的電視系列劇集數：

於2015年至2024年（估計）已取得電視劇發行許可證的中國電視系列劇集數

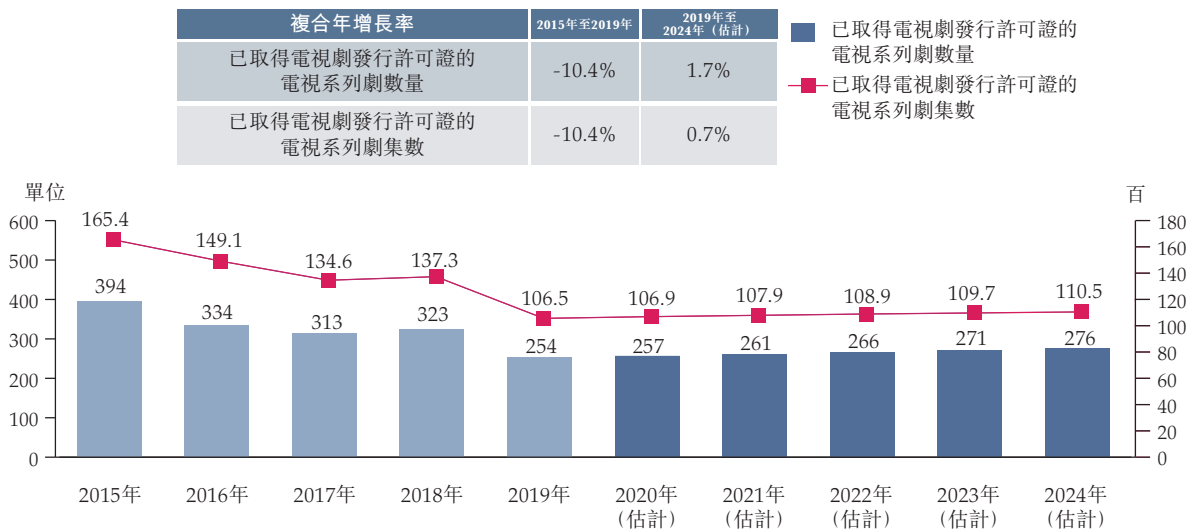

來源：廣電總局及弗若斯特沙利文報告

## 行業概覽

根據弗若斯特沙利文報告，觀眾每天觀看電視節目花費的平均時長由2015年的約156.2分鐘按負複合年增長率約5.7%下降至2019年的約123.6分鐘。該數據預期將於2024年進一步下降至約105.7分鐘，2019年至2024年的負複合年增長率約為3.1%。下圖列示2015年至2024年中國觀眾每天觀看電視節目花費的平均時長：

於2015年至2024年(估計)中國每天觀看電視節目花費的平均時長

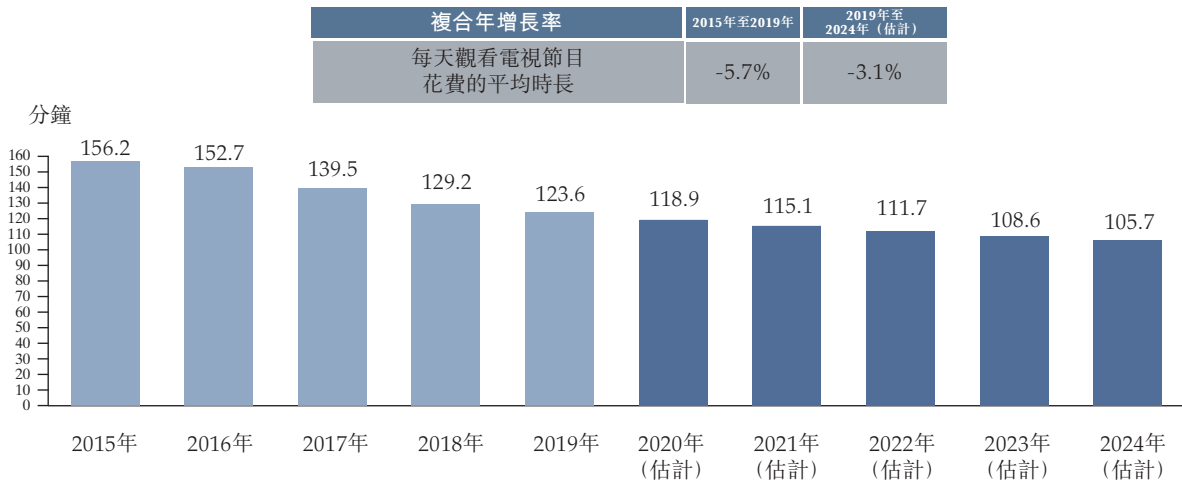

來源：廣電總局及弗若斯特沙利文報告

隨著互聯網日益普及，尤其是移動終端方面，在線媒體平台在中國的內容發行方面變得更具競爭力。視頻已成為中國的領先在線娛樂形式。根據弗若斯特沙利文報告，中國的在線視頻用戶數目由2015年的約503.9百萬人按複合年增長率約6.4%增至2019年的約646.6百萬人，預期將繼續增長並於2024年達到約832.6百萬人，2019年至2024年的複合年增長率約為5.2%。在線視頻訂閱者數目亦按2015年至2019年的複合年增長率約38.4%增長，並預期於2024年達到約518.2百萬人，2020年至2024年的複合年增長率為10.5%。下圖列示2019年至2024年中國在線視頻用戶數目：

於2015年至2024年(估計)的中國在線視頻用戶數目

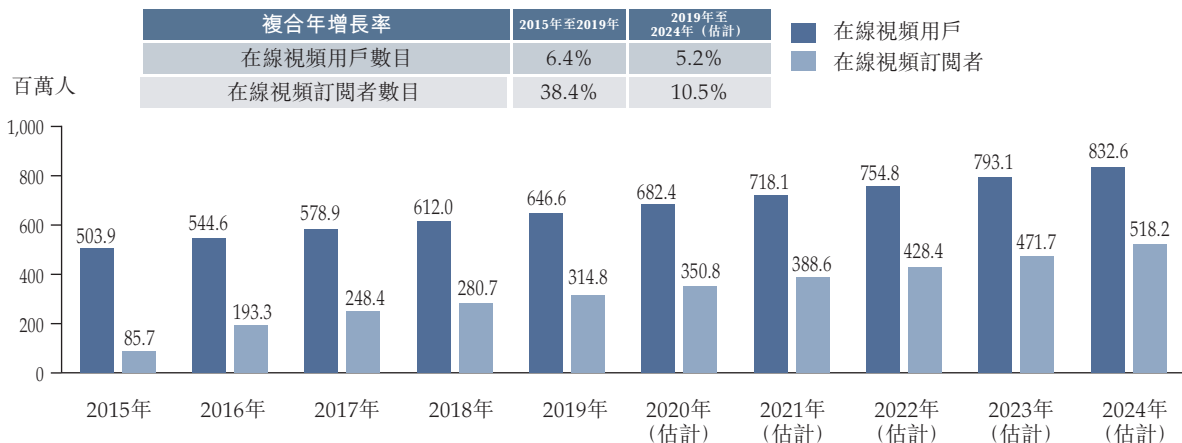

來源：弗若斯特沙利文報告

中國電視台分為(i)衛星電視台；及(ii)地面電視台。根據弗若斯特沙利文報告，中國全國有約150個衛星電視台。中國全國並無地面電視台，因為地面電視台僅覆蓋特地區並僅供特地區觀眾觀賞。

### 中國網絡劇市場

#### 中國網絡劇市場的市場規模

網絡劇是指僅在在線媒體平台播放的一類電視劇，包括許可網絡劇和原創網絡劇內容。根據弗若斯特沙利文報告，由於中國互聯網形勢快速發展，商業模式、各類應用及內容持續創新加劇了中國網絡劇市場的競爭。在線媒體平台，如優酷、愛奇藝及QQTV，已積極參與到了網絡劇市場中，其中包含作為重要網絡劇發行渠道，向第三方專業內容製作人採購許可網絡劇，並投資原創媒體內容。

根據弗若斯特沙利文報告，中國擁有世界上最大的互聯網和移動互聯網用戶群。於2019年，中國在線視頻用戶人數達到約646.6百萬，佔中國互聯網用戶的73.8%。在線媒體平台訂戶人數以約38.4%的複合年增長率從2015年約85.7百萬增長至2019年約314.8百萬，佔2019年在線視頻觀眾人數的約48.7%。此類訂戶數量預計在2024年將達至約518.2百萬，預期將佔2024年在線視頻觀眾人數的約62.2%。

就在線媒體平台播映的網絡劇的數量而言，在過去幾年網絡劇市場經歷了波動。網絡劇包括許可網絡劇和原創網絡劇，數量從2014年的205部激增至2015年的379部。然而，由於缺乏內容製作經驗和預算有限，2019年網絡劇市場數量下降至275部。近來，在線媒體平台增加投資並提供資源，鼓勵原創網絡劇的創作，並積極與專業網絡劇製作公司合作。根據弗若斯特沙利文報告，因應近期市場趨勢，預計2024年通過在線媒體平台播放的網絡劇數量將達到285部。

## 行業概覽

根據弗若斯特沙利文報告，通過在線媒體平台播放的電視系列劇數量從2015年的264部下降至2019年的204部。該下降很大程度上是受政府嚴格規範網絡劇行業的政策影響。在當前政策下且鑒於網絡劇行業對電視劇製作審查更為嚴格，預計在未來五年內，中國獲許可通過在線媒體平台播放的網絡劇數量預期將會下降。

下圖列示中國網絡劇市場按2015年至2024年由許可、廣告及網絡劇付費內容訂閱所產生的總收益計的市場規模：

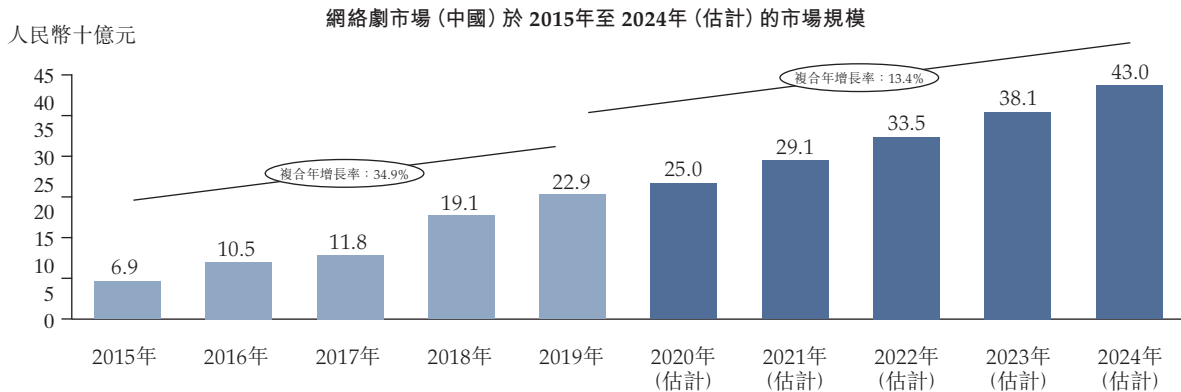

資料來源：弗若斯特沙利文報告

網絡劇的市場規模從2015年的約人民幣69億元激增至2019年的約人民幣229億元，複合年增長率約為34.9%。因應在線媒體平台的業務擴張，預計市場規模將繼續增長，並將於2024年達到約人民幣430億元，2019年至2024年的複合年增長率約為13.4%。

中國電視劇市場的競爭格局

競爭格局

根據弗若斯特沙利文報告，中國的電視劇市場競爭相當激烈，由幾個能力不同的有競爭力的參與者分割。我們主要與市場上具有強大電視劇發行能力的積極參與者進行競爭。該等公司已與電視頻道及在線媒體平台建立了長期的商業合作關係，且積極了解電視劇類型的發展趨勢及觀眾喜好的發展動態。按2019年自電視劇市場賺取的收益計，在所有電視劇集團中，我們以約人民幣391.0百萬元收益及約0.31%的市場份額排名第15。下表載列按2019年自電視劇市場賺取的收益計，中國前20大電視劇集團：

中國前20大電視劇集團—按2019年自電視劇市場賺取的收益計

| 排名 | 集團          | 自電視劇<br>賺取的收益<br>(人民幣百萬元) | 市場份額         |
|----|-------------|---------------------------|--------------|
| 1  | A集團         | 1,981.0                   | 1.57%        |
| 2  | B集團         | 1,252.2                   | 0.99%        |
| 3  | C集團         | 1,060.0                   | 0.84%        |
| 4  | D集團         | 825.0                     | 0.65%        |
| 5  | E集團         | 800.0                     | 0.63%        |
|    | 排名第6至14的集團  | 5,544.3                   | 4.37%        |
| 15 | <b>本集團</b>  | <b>391.0</b>              | <b>0.31%</b> |
| 16 | F集團         | 329.3                     | 0.26%        |
| 17 | G集團         | 120.7                     | 0.10%        |
| 18 | H集團         | 104.0                     | 0.08%        |
| 19 | I集團         | 89.6                      | 0.07%        |
| 20 | J集團         | 2.6                       | *            |
|    | <b>前20大</b> | <b>12,499.6</b>           | <b>9.88%</b> |

附註：

\* 低於0.01%

資料來源：弗若斯特沙利文報告

## 行業概覽

根據弗若斯特沙利文報告，按2019年播映的已發行電視劇總集數計，我們在中國所有電視劇發行公司中位列第一。我們於2019年播映合共1,623集的42部電視劇，佔同年市場份額約6.9%。下表載列按2019年播映的已發行電視劇總集數計的中國前五大電視劇發行公司：

### 中國前五大電視劇製作及發行集團－按2019年播映的已發行電視劇總集數計

| 排名   | 集團        | 2019年<br>播映的<br>電視劇數目 | 2019年<br>播映的<br>電視劇集數 | 市場份額<br>－按集數計 |
|------|-----------|-----------------------|-----------------------|---------------|
| 1    | 本集團 ..... | 42                    | 1,623                 | 6.9%          |
| 2    | K集團 ..... | 26                    | 1,144                 | 4.8%          |
| 3    | L集團 ..... | 20                    | 838                   | 3.5%          |
| 4    | C集團 ..... | 15                    | 629                   | 2.7%          |
| 5    | A集團 ..... | 12                    | 523                   | 2.2%          |
| 前20大 |           | 115                   | 5,101                 | 21.6          |

來源：弗若斯特沙利文報告

根據弗若斯特沙利文報告，按2019年製作的電視系列劇小時數計，我們在中國所有電視劇製作及發行公司中位列第六。我們於2019年已取得電視劇發行許可證的電視系列劇總小時數約為75.0小時，相等於我們於2019年已取得電視劇發行許可證的電視系列劇數目乘以45分鐘（根據廣電總局執行的指引，一部電視系列劇的每集長度不得超過45分鐘）。下表載列按2019年製作的電視系列劇小時數計的中國前十大電視劇製作及發行集團。

### 中國前十大電視劇製作及發行集團－按2019年製作的電視系列劇小時數計

| 排名  | 集團        | 已取得<br>電視劇發行<br>許可證的<br>電視系列劇<br>數目 | 已取得電視劇<br>發行許可證的<br>電視系列劇<br>集數 | 已取得電視劇<br>發行許可證的<br>電視系列劇<br>小時數 | 市場份額<br>－按小時數計 |
|-----|-----------|-------------------------------------|---------------------------------|----------------------------------|----------------|
| 1   | C集團 ..... | 4                                   | 134                             | 100.5                            | 1.3%           |
| 2   | A集團 ..... | 3                                   | 121                             | 90.8                             | 1.1%           |
| 3   | M集團 ..... | 2                                   | 109                             | 81.8                             | 1.0%           |
| 4   | N集團 ..... | 2                                   | 108                             | 81.0                             | 1.0%           |
| 5   | O集團 ..... | 2                                   | 103                             | 77.3                             | 1.0%           |
| 6   | 本集團 ..... | 2                                   | 100                             | 75.0                             | 0.9%           |
| 7   | P集團 ..... | 3                                   | 95                              | 71.3                             | 0.9%           |
| 8   | Q集團 ..... | 2                                   | 87                              | 65.3                             | 0.8%           |
| 9   | R集團 ..... | 2                                   | 80                              | 60.0                             | 0.8%           |
| 10  | S集團 ..... | 2                                   | 76                              | 57.0                             | 0.7%           |
| 前十大 |           | 24                                  | 1,013                           | 759.8                            | 9.5%           |

來源：弗若斯特沙利文報告

### 中國電視劇市場的市場驅動因素

根據弗若斯特沙利文報告，中國電視劇市場主要由下列因素驅動：

- **消費者娛樂需求增長。**隨著經濟發展模式已經由投資驅動轉變為消費驅動，中國已進入了一個新時代。同時，在過去幾十年間，不斷增長的可支配收入和生活水平已使得中國消費者不斷尋求更高質量的娛樂服務和產品，這為中國電視劇行業帶來了巨大的發展機遇。
- **互聯網及移動網絡的普及。**互聯網在地理覆蓋上的無限制性、包容性以及便捷性為電視劇行業帶來了新的商業機遇。許多在線平台通過大量播放電視系列劇、投資或製作網絡劇來吸引觀眾和流量。考慮到互聯網的互動性及移動性，在線媒體平台已經逐步取代了電視頻道在節目播放方面的領先地位，並成為觀眾的一個備選項。因應市場趨勢，中國電視劇市場預期將加速發展。
- **電視劇市場的創新。**電視劇製片人及在線媒體平台在創新方面全力以赴以更好地滿足觀眾日漸提高的期望。若干製作公司及在線媒體平台亦已在內部自建研究團隊以採用內容創作和觀眾行為分析的方式以提高電視劇的質量。此外，大數據分析等技術已被廣泛應用於電視劇的內容設計、營銷及發行過程中。各市場參與者作出的努力亦已刺激了市場的進一步發展。
- **大量的有針對性的投資。**鑒於行業競爭日趨加劇，中國電視劇市場的參與者主要採用了一種「高概念」商業模式，即進行大量的投資，尤其是在製作、發行和營銷活動方面的投資。「高概念」商業模式在某種程度上有助於提升電視劇的質量以及提高競爭的門檻，而此將有助於具有強勁能力的在線媒體平台通過提高收視率和市場份額來增加收益，從而進一步提高其經營業績。

### 中國電視劇市場的未來趨勢

- **加快中國電視劇出口。**隨著中國文化向世界推廣及電視劇製作能力提升，中國電視劇的海外發行頻道(尤其是海外在線平台)繼續擴大數量及交易額。考慮到電視劇製作技術的推廣及在國外建立本地化中國電視頻道，預計未來數年中國電視劇的出口將加劇。
- **電視劇內容及商業模式日益多元化。**網絡文學、互聯網遊戲及漫畫乃電視劇內容的主要來源。此外，利用互聯網內容營運及受眾分析的廣泛經驗，市場參與者能夠製作高質量的電視劇，以滿足觀眾的不同喜好。為使商業模式多元化，傳統媒體已採納新的廣告模式，如靈活的廣告展示位、多屏互動及基於數據的營銷解決方案賺取廣告收入。除廣告收入外，連同知識產權保護，在線媒體公司通常自付費用戶賺取收入。
- **電視頻道與在線媒體平台之間的進一步合作。**過往，電視台是電視劇的主要發行渠道。隨著互聯網普及率提高，尤其是在手機終端，中國在線媒體平台在內容發行方面更具競爭力。此外，互聯網上電視劇的播放時間表與電視頻道幾乎同步。未來，電視頻道及在線媒體平台在資源共享方面可能進行戰略合作，以提高內容發行的效率及效益。

### 中國電視劇市場的准入門檻

根據弗若斯特沙利文報告，中國電視劇市場的准入門檻，主要包括下列因素：

- **資本和資源門檻。**電視劇業務通常需要大量的營運資金作為整個製作、發行和後期製作流程的管理費用支出。高資金投入通常與高質量和可觀的盈利收入正相關。
- **行業專業知識門檻。**行業專業知識和經驗主要包括有效協調各參與方的能力、與最新市場趨勢保持與時俱進能力及滿足觀眾持續變化的喜好的能力。該等知識及經驗對於電視劇製片人能從競爭者中脫穎而出是至關重要的。此外，有經驗的製作公司通常擁有高度認可的品牌，這將有助於彼等為電視劇的製作獲得有才能的編劇、導演和演員陣容。



## 行業概覽

- **播放渠道門檻。**電視劇通常通過電視頻道和在線媒體平台發行。在線媒體平台已經成為電視劇發行和播放的主流。因此，與不同的發行渠道保持穩定的商業關係變得越來越重要。
- **發行能力門檻。**透過不同播映渠道有效發行電視劇的能力被視為電視劇公司的重大競爭優勢。優秀的電視劇發行人須把握市場趨勢及深入了解目標觀眾的偏好，以確保優質的電視劇在合適的時間通過適當的渠道發行。同時，根據弗若斯特沙利文報告，播放渠道傾向於與專業的發行人合作，以確保所發行電視劇的質量，此舉有助於提高收視率及增加相關廣告收益。

本節載列規管本集團在中國的現有主要業務營運的最重要法律法規。

### 廣播電視節目的外商投資

#### 關於中國廣播電視節目的外商投資限制

國務院於2002年2月11日發佈指導外商投資方向規定(「指導」)，並自2002年4月1日起生效，將外商投資項目分為鼓勵、允許、限制和禁止四類。鼓勵類、限制類和禁止類的外商投資項目載於外商投資目錄。

外商投資目錄中外商投資准入特別管理措施(外商投資准入負面清單)已被負面清單同時廢止。根據負面清單，廣播電視節目製作經營(含引進業務)公司為禁止類外商投資項目，外國投資者不得投資。

#### 關於外商投資的法規

於1986年4月12日頒佈並於2016年9月3日修訂的中華人民共和國外資企業法(「外資企業法」)規定了外資企業的設立及審批程序、外匯限制、會計處理、稅務和勞動事項。外資企業法實施細則於1990年12月12日發佈，2014年2月19日新修訂，並於2014年3月1日生效。

根據商務部於2016年10月8日發佈並分別於2017年7月30日及2018年6月30日修訂的外商投資企業設立及變更備案管理暫行辦法，外商投資企業的設立及變更，不涉及中國政府規定實施准入特別管理措施的，應當在商業部門進行備案，而無須商務部事先審批，倘成立或變更外商投資企業事項涉及中國政府規定實施准入特別管理措施，則仍須經商務部或其地方分支機構批准。商務部於2017年7月30日發佈了關於外商投資企業設立及變更備案管理有關事項的公告。

中華人民共和國外商投資法(「外商投資法」)於2019年3月15日經第十三屆全國人民代表大會第二次會議採納，並將於2020年1月1日生效，屆時中華人民共和國中外合資經營企業法(「中外合資經營企業法」)、中華人民共和國中外合作經營企業法(「中外合作經營企業法」)和外資企業法將同時由外商投資法取代。外商投資法訂明「外商投資」，是指外國的自然人、企業或者其他組織(以下稱「外國投資者」)直接或者間接

進行的投資活動，包括下列情形：(i)外國投資者單獨或者與其他投資者共同在中國境內設立外商投資企業；(ii)外國投資者取得中國境內企業的股份、股權、財產份額或者其他類似權益；(iii)外國投資者單獨或者與其他投資者共同在中國境內投資新建項目；及(iv)外國投資者以法律、行政法規或者國務院規定的其他方式作出投資。國家對外商投資實行准入前國民待遇加負面清單管理制度。負面清單規定禁止投資的領域，外國投資者不得投資，負面清單限制投資的領域，外國投資者須符合所訂明的投資條件，而負面清單以外的外商投資，將給予國民待遇。外商投資企業的組織形式、組織機構及其活動準則，適用中華人民共和國公司法（「中國公司法」）、中華人民共和國合夥企業法等法律的規定。外資企業開展製作及發行活動，應當遵守法律、行政法規有關勞動保護、社會保險的規定，依照法律、行政法規和國家有關規定辦理稅收、會計、外匯等事宜，並接受相關主管部門依法實施的監督檢查。

### 關於廣播電視節目的法規

#### 關於廣播電視節目製作經營的法規

國務院於1997年8月11日發佈廣播電視管理條例，自1997年9月1日起生效，並於2013年12月7日修訂及於2017年3月1日進一步修訂。廣播電視管理條例適用於在中國境內設立廣播電台、電視台和採編、編輯、製作、播放、傳輸廣播電視節目等活動。國務院廣播電視行政部門負責全國的廣播電視管理工作。縣級或以上地方政府負責廣播電視行政管理工作的部門或者機構（以下稱廣播電視行政部門）負責其各自行政區域內的廣播電視管理工作。廣播電視節目由廣播電台、電視台和省級或以上政府廣播電視行政部門批准設立的廣播電視節目製作經營單位製作。廣播電視播映機構不得播放未取得廣播電視節目製作經營許可的單位製作的廣播電視節目。設立電視劇製作單位需取得國務院下屬廣播電視行政部門批准，並在製作電視劇之前取得電視劇製作許可。

## 監管概覽

擅自設立廣播電視節目製作經營單位或者擅自製作電視劇及其他廣播電視節目的，由縣級以上人民政府廣播電視行政部門予以取締，沒收其從事違法活動的專用工具、設備和節目載體，並處人民幣10,000元以上人民幣50,000元以下的罰款。製作、播放、向境外提供含有禁止內容的節目的，應責令停止製作、播放、向境外提供，收繳其節目載體，並處人民幣10,000元以上人民幣50,000元以下的罰款；情節嚴重的，由原批准機關吊銷許可證；違反治安管理規定的，由公安機關依法給予治安管理處罰；構成犯罪的，依法追究刑事責任。

根據廣電總局於2004年7月19日發佈並於2015年8月28日及2018年10月31日修訂的廣播電視節目製作經營管理規定，廣電總局負責制定全國廣播電視節目製作產業的發展規劃、佈局和結構，管理、指導及監督全國廣播電視節目製作經營活動。縣級或以上地方廣播電視行政部門負責其行政區域內廣播電視節目製作經營活動的管理工作。國家對設立廣播電視節目製作經營機構或從事廣播電視節目製作經營活動實行許可制度。設立廣播電視節目製作經營機構或從事廣播電視節目製作經營活動應當首先取得廣播電視節目製作經營許可證（「許可證」）。在京的中央單位及其直屬機構須直接向廣電總局申請許可證，其他機構申請許可證則向所在地廣播電視行政部門提出，經逐級審核後，報省級廣播電視行政部門審批。審批部門應在收到齊備的申請材料之日起20個工作日內做出批准或不批准的決定。對符合廣播電視節目製作經營管理規定的，審批機關應為申請機構核發許可證；對不批准的，應向申請機構書面說明不予批准的理由。省級廣播電視行政部門應在做出批准或不批准決定之日起的一週內，將審批情況報廣電總局備案。許可證由廣電總局統一印製，有效期為兩年。經批准取得許可證的企業，憑許可證到工商行政管理部門辦理註冊登記或業務增項手續。製作電視劇須事先另行取得電視劇製作許可。電視劇製作許可證分為電視劇製作許可證（甲種）（「甲證」）和電視劇製作許可證（乙種）（「乙證」）。乙證僅限於該證所標明的劇目使用，有效期限不超過180日。乙證由省級以上廣播電視行政部門核發，其有效期限在特殊情況下經發證

## 監管概覽

機關批准後，可適當延期。甲證有效期限為兩年，有效期屆滿前，對持證機構製作的所有電視劇均有效。甲證由廣電總局核發，申請甲證需滿足在連續兩年內製作完成六部以上單本劇或三部以上連續劇(每部3集以上)的條件。違反上述條款的，廣播電視管理條例的罰則將比照適用。

根據廣電總局於2004年9月21日頒佈並於2004年10月21日生效的中外合作製作電視劇管理規定，廣電總局負責中外合作製作電視劇(含電視動畫片)的管理工作，對聯合製作的外方、數量和題材實施管控。省級廣播電視行政部門負責本行政區域內中外合作製作電視劇(含電視動畫片)的管理工作。中國政府對中外合作製作電視劇(含電視動畫片)實行許可制度。未經批准，不得從事中外合作製作電視劇(含電視動畫片)活動；未經審查通過的中外合作製作電視劇(含電視動畫片)完成片，不得發行和播出。

根據廣電總局於2010年5月14日發佈並於2015年5月4日及2018年10月31日修訂的內容規定，國務院廣播影視行政部門負責全國的電視劇內容管理和監督工作。省、自治區及直轄市政府廣播影視行政部門負責其行政區域內的電視劇內容管理和監督工作。國產劇及合拍劇的拍攝製作實行備案公示制度。國產劇、合拍劇及引進劇實行內容審查和發行許可制度。未取得發行許可的電視劇，不得發行、播出和評獎。電視頻道對其播出電視劇的內容，須按照內容規定的審核標準進行播前審查和多輪播映重審。

根據廣電總局於2013年9月22日頒佈，並於2013年12月1日生效的電視劇拍攝製作備案公示管理辦法，電視劇拍攝製作備案內容須符合下列條件：(i)符合內容規定的內容要求；及(ii)內容涉及政治、軍事、外交、國家安全、統戰、民族、宗教、司法、公安等敏感內容的，申報拍攝製作備案公示前須徵得中國省、自治區、直轄市或以上有關主管部門或者有關方面的書面意見。

### 關於網絡劇製作經營的法規

根據廣電總局、國家互聯網信息辦公室於2012年7月6日發佈的關於進一步加強網絡劇、微電影等網絡視聽節目管理的通知，國家鼓勵廣播電台、電視台、網絡廣播電視台、互聯網視聽節目服務單位、影視節目製作單位等各類機構，生產製作適合網絡傳播、體現時代精神、弘揚真善美、人民群眾喜聞樂見的網絡劇、微電影等網絡視聽節目。

廣電總局於2014年1月2日發佈關於進一步完善網絡劇、微電影等網絡視聽節目管理的補充通知，要求從事生產製作網絡劇、微電影等網絡視聽節目的機構，應取得許可證。互聯網視聽節目服務單位不得播出未取得許可證機構製作的網絡劇、微電影等網絡視聽節目。

廣電總局於2018年10月31日發佈關於進一步加強廣播電視和網絡視聽文藝節目管理的通知，要求嚴格執行已出台的電視劇網絡劇(含網絡電影)成本配置比例行業自律規定，每部電視劇網絡劇(含網絡電影)全部演員片酬不超過製作總成本的40%，其中主要演員不超過總片酬的70%。如果出現全部演員總片酬超過製作總成本40%的情況，製作機構需向所屬協會(中廣聯製片委員會、中國電視劇製作產業協會或中國網絡視聽節目服務協會)及中廣聯演員委員會進行備案並說明情況。無正當理由或隱瞞不報的，一經查實，由所屬協會上報廣電總局，視情況依法採取暫停直至永久取消劇目播出、製作資質等處罰措施。

廣電總局於2018年12月27日發佈關於網絡視聽節目信息備案系統升級的通知，通知自2019年2月15日起，對於投資總額超過人民幣5.0百萬元的網絡劇(網絡動畫片)，在開始製作前應由製作機構登陸「重點網絡影視劇信息備案系統」登記規劃信息。在拍攝製作完成後，應由製作機構在備案系統登記相關信息，並將節目成片報送廣電總局或其省級機構。經審核獲得備案號的網絡劇可以在視聽節目網站播放、推廣。

### 關於廣播電視廣告的法規

根據廣電總局於2009年9月8日發佈並自2010年1月1日起生效的廣播電視廣告播出管理辦法及於2011年11月25日發佈並自2012年1月1日起生效的廣播電視廣告播出管理辦法的補充規定，播出機構每套節目每小時商業廣告播出時長不得超過12分鐘。其中，廣播電台在11:00至13:00之間、電視台在19:00至21:00之間，商業廣告播出總時長不得超過18分鐘。特殊情況下商業廣告可以順延播出。播出電視劇時，不得在每集(以45分鐘計)中間以任何形式插播廣告。

### 關於知識產權的法規

#### 著作權

中國現為有關著作權保護的若干主要國際公約的締約國，於1992年10月簽署保護文學和藝術作品伯爾尼公約、於1992年10月簽署世界版權公約及於2001年12月加入世界貿易組織時簽署與貿易有關的知識產權協議。

根據全國人民代表大會常務委員會(「全國人大常委會」)於1990年9月7日發佈、於2010年2月26日修訂並於2010年4月1日生效的中華人民共和國著作權法(「著作權法」)，中國公民、法人或者其他組織的作品，不論是否發表，均享有著作權。作品包括文字作品；口述作品；音樂、戲劇、曲藝、舞蹈、雜技藝術作品；美術、建築作品；攝影作品；電影作品和以類似攝製電影的過程創作的作品；工程設計、產品設計、地圖、示意圖等圖形作品和模型作品；計算機軟件；法律、行政法規規定的其他作品。

作品的著作權人享有包括但不限於發表權、署名權、修改權、保護作品完整權、複製權、發行權、出租權、展覽權、表演權、放映權、廣播權、信息網絡傳播權、攝製權、改編權、翻譯權、彙編權等人身權及財產權。電影作品和以類似攝製電影的過程創作的作品、攝影作品，其發表權與著作權法第十條第一段第(五)項至第(十七)項規定的權利的保護期為五十年，截止於作品首次發表後第五十年的12月31日，但作品自創作

完成後五十年內未發表的，著作權法不再保護。除著作權法另有規定的外，未經著作權人許可，未經著作權人許可，複製、發行、表演、放映、廣播、彙編、通過信息網絡向公眾傳播其作品的將構成侵權。侵權人應當根據情況承擔停止侵害、消除影響、賠禮道歉或支付賠償損失等責任。

根據國務院於2002年8月2日頒佈、於2013年1月30日修訂並於2013年3月1日生效的中華人民共和國著作權法實施條例(2013年修訂)，著作權應在作品創作完成之日產生。倘共同作品無法單獨使用，則著作權應由共同作者共同享有，並通過共同作者之間協商行使。倘彼等未能達成協議，且無正當理由，則任何一方均不得妨礙其他任何一方行使除轉讓權以外的所有權利。然而，共同作品產生的收入應在共同作者之間公平分配。

### 商標

中國已發佈多項關於註冊商標保護的法律法規，包括但不限於全國人大常委會於1982年8月23日發佈、於2013年8月30日最新修訂並於2014年5月1日生效的中華人民共和國商標法(「商標法」)、國務院於2002年8月3日發佈、於2014年4月29日最新修訂並於2014年5月1日生效的中華人民共和國商標法實施條例(「商標法實施條例」)。

根據商標法及商標法實施條例，國務院工商行政管理部門商標局負責全國商標的註冊和管理。經商標局核准註冊的商標為註冊商標，包括貨物商標、服務商標和集體商標及證明商標。註冊商標的有效期為十年，有效期滿需要繼續使用的，商標註冊人須在期滿前12個月內申請續展，在此期間未申請續展的，可另獲授六個月的寬展期。

商標註冊後，商標註冊人即享有商標專用權，並可以通過簽訂商標使用許可合同，許可他人使用其註冊商標。商標使用許可合同須向商標局備案公示。許可人應當監督使用其註冊商標的被許可人商品質量，而被許可人應保證使用註冊商標的商品的質量。商標法就商標註冊採用「申請在先」原則。申請註冊的商標倘同他人在同一種商品或者類似商品上已經註冊的或者初步審定的商標相同或者近似的，則此商標的註冊申請可能被駁回。申請商標註冊不得損害他人現有的在先權利，也不得以不正當手段搶先註冊他人已經使用並有一定影響的商標。



### 專利權

根據全國人大常委會於1984年3月12日發佈、於2008年12月27日最新修訂並於2009年10月1日生效的中華人民共和國專利法(「專利法」)及國務院於2001年6月15日發佈、於2010年1月9日最新修訂並於2010年2月1日生效的中華人民共和國專利法實施細則，國家知識產權局負責全國的專利管理工作，省、自治區或直轄市人民政府管理專利工作的部門負責其行政區域內的專利管理工作。專利法及其實施細則規定，專利包括「發明」、「實用新型」及「外觀設計」三類。發明專利的有效期為申請之日起二十年，實用新型及外觀設計專利的有效期為申請之日起十年。專利權的授予採用「申請在先」原則，即兩個或以上的申請人分別就同樣的發明創造申請專利的，專利權授予最先申請的人。授予專利權的發明和實用新型，須具備新穎性、創造性和實用性。第三方須取得專利權人的許可或適當授權後，方可使用專利，否則將構成專利權侵權行為。被認定為侵權的，侵權人應當根據中國法律規定承擔停止侵害或支付賠償損失等責任。

### 域名

工業和信息化部(「工信部」)於2017年8月24日頒佈互聯網域名管理辦法(「域名辦法」)，於2017年11月1日起生效。根據域名辦法，域名擁有人須就域名辦理登記，而工信部負責管理中國互聯網域名的管理工作。域名服務遵循「申請在先」的原則。域名註冊申請人應向域名註冊服務機構提供與所申請域名有關的真實、準確及完整資料，並與其訂立註冊協議。完成註冊程序後，申請人將成為相關域名的持有者。根據中國互聯網絡信息中心於2014年9月1日發佈並生效的中國互聯網絡信息中心域名爭議解決辦法，域名爭議應提交中國互聯網絡信息中心認可的爭議解決機構受理解決。

### 關於勞動就業及社會福利的法規

#### 勞動

根據全國人大常委會於1994年7月5日發佈、於2018年12月29日修訂並生效的中華人民共和國勞動法、於2007年6月29日發佈、於2012年12月28日最新修訂並於2013年7月1日生效的中華人民共和國勞動合同法，及由國務院於2008年9月18日發佈並生效的中華人民共和國勞動合同法實施條例，國務院勞動行政部門主管全國勞動工作，縣級或以上地方政府勞動行政部門主管本行政區域內的勞動工作。企業及機構應當建立及完善工作場所安全衛生制度，嚴格遵守中國有關工作場所安全的規定及標準，對勞動者進行勞動安全衛生教育。勞動安全衛生設施應當符合國家規定的標準。企業及機構應當為勞動者提供符合國家規定及有關勞動保護條款的安全工作場所及衛生條件，並定期對從事職業病危害勞動者進行健康檢查。用人單位與勞動者建立勞動關係須訂立書面勞動合同。勞動合同的期限分為有固定期限、無固定期限和以完成一定的工作為期限。勞動者在同一用人單位於固定期限勞動合同續期兩次或連續工作滿10年或以上的，有權要求訂立無固定期限的勞動合同。集體合同為工會(或倘無工會，則為職工代表)代表職工與企業簽訂，其訂明勞動報酬、工作時間、休息休假、勞動安全衛生、保險福利等事項。用人單位與勞動者簽訂個別合同中勞動條件和勞動報酬等標準不得低於依法簽訂的集體合同的規定。用人單位支付勞動者的工資不得低於當地最低工資標準。用人單位在符合法律或行政法規的情況下可與勞動者解除勞動合同。勞動合同用工是企業的基本用工形式。勞務派遣用工是補充形式，只能在臨時性、輔助性或者替代性的工作崗位上實施。

#### 社會保險及住房公積金

根據於2010年10月28日發佈、於2018年12月29日修訂並生效的中華人民共和國社會保險法、於1997年7月16日發佈並生效的國務院關於建立統一的企業職工基本養老保險制度的決定、於1998年12月14日發佈並生效的國務院關於建立城鎮職工基本醫療保險制度的決定、於2004年施行、於2010年修訂並於2011年1月1日生效的工傷保險條例、於1999年1月22日發佈並生效的失業保險條例及於1995年1月1日起施行的企業職工生

育保險試行辦法的規定，中國已建立包括養老保險、醫療保險、工傷保險、失業保險、生育保險的社會保險制度，用人單位有責任為其職工依法參保並繳納社會保險費。用人單位如未按照規定繳納社會保險費的，或被勒令限期繳納或補足，逾期仍不繳納的，或會受到罰款。

根據國務院於1999年4月3日發佈、於2002年3月24日修訂並施行的住房公積金管理條例，單位應當到住房公積金管理中心辦理住房公積金繳存登記，經住房公積金管理中心審核後，到受委托銀行為其職工辦理住房公積金賬戶設立手續。單位亦應當為其職工按時、足額繳存住房公積金。違反上述規定，單位不辦理住房公積金繳存登記或者不為本單位職工辦理住房公積金賬戶設立手續的，由住房公積金管理中心責令限期辦理；逾期不辦理的，處人民幣1萬元以上至人民幣5萬元以下的罰款。違反前述規定，單位逾期不繳或者少繳住房公積金的，由住房公積金管理中心責令限期繳存；逾期仍不繳存的，可以申請人民法院強制執行。

### 關於稅務的法規

#### 企業所得稅

於2007年3月16日，全國人大發佈企業所得稅法，國務院制定中華人民共和國企業所得稅法實施條例(統稱「企業所得稅法及實施條例」)，均自2008年1月1日起施行。根據企業所得稅法及實施條例，企業所得稅的納稅人分為居民企業和非居民企業。居民企業是指依法在中國境內成立，或者依照外國法律成立但實際管理機構在中國境內的企業。非居民企業是指依照外國(地區)法律成立且實際管理機構不在中國境內，但在中國境內設立機構、場所的，或者在中國境內未設立機構、場所，但有來源於中國境內所得的企業。根據企業所得稅法及實施條例，企業所得稅的統一稅率為25%。非居民企業在中國境內未設立機構、場所的，或者雖設立機構、場所但取得的所得與其所設機構、場所沒有實際聯繫的，就其來源於中國境內的所得減按10%的稅率繳納企業所得稅。稅收協定有優惠稅率的，從稅收協定的規定。

## 監管概覽

根據內地和香港特別行政區關於對所得稅避免雙重徵稅和防止偷漏稅的安排(「避免雙重徵稅安排」)及其他適用的中國法律，倘香港居民企業被中國稅務主管部門認定為符合該避免雙重徵稅安排及其他適用法律的相關條件及規定，於接獲中國稅務主管部門批准後，香港居民企業自中國居民企業取得的股息適用的預扣稅稅率可由10%減至5%。然而，根據國家稅務總局於2009年2月20日發佈的關於執行稅收協議股息條款有關問題的通知，倘中國主管稅務機關酌情認定納稅人因以獲取優惠的稅收地位為主要目的的交易或安排而不當享受稅收協定待遇的，該中國主管稅務機關有權進行調整；及倘一家企業根據國家稅務總局於2018年2月3日發佈並自2018年4月1日起施行的關於稅收協定中「受益所有人」有關問題的公告不獲認定為受益所有人，其將無權根據避免雙重徵稅安排適用上文所述的調減為5%的所得稅率。國家稅務總局於2009年4月22日發佈並自2008年1月1日起施行的關於境外註冊中資控股企業依據實際管理機構標準實施居民企業認定有關問題的通知，對由中國境內的企業或企業集團作為主要控股投資者但在中國境外註冊成立的企業的「實際管理機構」是否位於中國境內的認定標準及程序進行了明確。

根據國務院於2011年9月30日發佈的關於支持喀什霍爾果斯經濟開發區建設的若干意見及財政部和國家稅務總局於2011年11月29日發佈的關於新疆喀什霍爾果斯兩個特殊經濟開發區企業所得稅優惠政策的通知，自2010年1月1日至2020年12月31日，對在新疆喀什、霍爾果斯兩個特殊經濟開發區內新辦的屬於新疆困難地區重點鼓勵發展產業企業所得稅優惠目錄範圍內的企業，自取得第一筆生產經營收入所屬納稅年度起，五年內免徵企業所得稅。根據財政部、國家稅務總局、國家發改委、工信部聯合發佈的關於完善新疆困難地區重點鼓勵發展產業企業所得稅優惠目錄的通知，廣播影視製作、發行、交易、播映、出版、衍生品開發行業屬於新疆困難地區重點鼓勵發展產業企業所得稅優惠目錄(2016年版)範圍內的企業，享受新疆困難地區及新疆喀什、霍爾果斯兩個特殊經濟開發區重點鼓勵發展產業企業所得稅優惠政策。

### 增值稅

根據於1993年12月13日發佈並於2017年11月19日最新修訂的中華人民共和國增值稅暫行條例及2008年12月15日發佈並於2011年10月28日修訂的中華人民共和國增值稅暫行條例實施細則(統稱「增值稅法」)，於中國境內銷售貨物或者提供加工、修理修配勞務以及進口貨物的單位和個人為增值稅的納稅人，須繳付增值稅。根據增值稅法，中國企業適用的增值稅率分別為6%、11%或17%，除非根據增值稅法或其他相關法規獲減免。就銷售或進口增值稅法所列以外貨物的增值稅一般納稅人而言，增值稅的適用稅率為17%。

於2011年11月16日，財政部與國家稅務總局聯合發佈營業稅改徵增值稅試點方案(「試點方案」)。自2012年1月1日起，中國政府在若干省份逐步實施試點方案，就若干類別的服務產生的收入徵收增值稅以取代營業稅。

於2013年5月24日，財政部與國家稅務總局聯合發佈關於在全國開展交通運輸業和部分現代服務業營業稅改徵增值稅試點稅收政策的通知，將營業稅改徵增值稅的服務業範圍擴大至廣播影視服務，增值稅稅率為6%。

於2016年3月23日，財政部與國家稅務總局聯合發佈關於全面推開營業稅改徵增值稅試點的通知。自2016年5月1日起，包括廣播影視服務在內的全部營業稅納稅人由繳納營業稅改為繳納增值稅，增值稅稅率為6%。

根據財政部、國家稅務總局與海關總署於2019年3月20日發佈並於2019年4月1日生效的關於深化增值稅改革有關政策的公告，增值稅一般納稅人發生增值稅應稅銷售行為或者進口貨物，原適用16%稅率的調整為13%；原適用10%稅率的調整為9%。

### 關於租賃的法規

根據全國人大常委會於1994年7月5日發佈，於2007年8月30日修訂，並進一步於2009年8月27日修訂並生效施行的中華人民共和國城市房地產管理法，房屋租賃時，出租人和承租人應當簽訂書面租賃合同，約定租賃期限、租賃用途、租賃價格、修繕責

任等條款，以及雙方的其他權利和義務，並向房產管理部門登記備案。根據住房和城鄉建設部於2010年12月1日頒佈，並於2011年2月1日生效的商品房屋租賃管理辦法，倘出租人和承租人未辦理上述登記備案手續，則可能被建設(房地產)主管部門處以罰款。

根據合同法，承租人經出租人同意，可以將租賃物轉租給第三人。承租人轉租的，承租人與出租人之間的租賃合同繼續有效。承租人未經出租人同意轉租的，出租人可以解除租賃合同。此外，租賃物在租賃期間發生所有權變動的，不影響租賃合同的效力。

### 關於外匯的法規

中國監管外匯交易的主要法規為中華人民共和國外匯管理條例(「外匯管理條例」)，其系國務院於1996年1月29日發佈，並於1997年1月14日及2008年8月5日進一步修訂。根據外匯管理條例，以及國家外匯管理局及其他中國監管機關頒佈的若干法規，支付經常賬戶項目(如與貿易相關的外匯交易、利息支付、股息分派)可於未獲國家外匯管理局的批准，但受若干程序規定(如出示該等交易的相關證明文件)的規限下以人民幣兌換外幣作出。資本賬戶項目(如直接股權投資、貸款及返程投資)將人民幣兌換成外幣及將外幣匯出中國前則必須經有關政府機構批准或向有關政府機關登記。

於2008年8月29日，國家外匯管理局發佈關於完善外商投資企業外匯資本金支付結匯管理有關業務操作問題的通知(「國家外匯管理局第142號通知」)。根據國家外匯管理局第142號通知，外商投資企業以外匯資本金兌換的人民幣資金，僅可用於已獲得政府審批部門批准的經營範圍，且除另有規定外，不得用於中國境內的股權投資。此外，國家外匯管理局加強了對外商投資企業以外匯資本金兌換人民幣資金的流動和使用的監管力度。未經國家外匯管理局批准，不得更改有關人民幣資金的用途，不得用於償還人民幣貸款(如果所得款項尚未動用)。

於2012年11月19日，國家外匯管理局發佈國家外匯管理局關於進一步改進和調整直接投資外匯管理政策的通知(「國家外匯管理局第59號通知」)，於2012年12月17日起施行並於2015年5月4日修訂，取消和調整部分直接投資外匯管理行政許可項目。根據國家外匯管理局第59號通知，開立多個特殊目的外匯賬戶(如前期費用外匯賬戶、外匯

## 監管概覽

資本金賬戶、資產變現賬戶、保證金賬戶)、外國投資者於中國境內的合法所得(如境內溢利、股權轉讓、減資、清算、先行回收投資)之再投資及外商投資企業減資、清算、先行回收投資或股權轉讓而導致的購匯及對外支付,不須再經國家外匯管理局核准,且同一實體可於不同省份開立多個資本金賬戶,這在以前並不可行。

於2013年5月11日,國家外匯管理局發佈關於印發〈外國投資者境內直接投資外匯管理規定〉及配套文件的通知,規定國家外匯管理局及其分支機構通過登記方式管理中國境內的直接投資,銀行應根據國家外匯管理局登記信息處理中國境內直接投資的外匯業務。

於2015年2月13日,國家外匯管理局發佈國家外匯管理局關於進一步簡化和改進直接投資外匯管理政策的通知(「國家外匯管理局第13號通知」),授權銀行根據國家外匯管理局規定直接審查及辦理有關直接投資的外匯登記,並簡化部分直接投資外匯業務辦理手續。

於2015年3月30日,國家外匯管理局發佈國家外匯管理局關於改革外商投資企業外匯資本金結匯管理方式的通知(「國家外匯管理局第19號通知」),該通知自2015年6月1日起施行並取代國家外匯管理局第142號通知。根據國家外匯管理局第19號通知,外商投資企業外匯資本金實行意願結匯(「意願結匯」),即外商投資企業資本金賬戶中經國家外匯管理局辦理貨幣出資權益確認(或經銀行辦理貨幣出資入賬登記)的外匯資本金可根據企業的實際經營需要在銀行辦理結匯。外商投資企業의意願結匯比例暫定為100%。國家外匯管理局可根據國際收支形勢適時對上述比例進行調整。意願結匯所得人民幣資金將存入結匯待支付賬戶,倘外商投資企業需要從該賬戶進一步支付,則仍需提供證明文件並經銀行審核。此外,國家外匯管理局第19號通知不再限制外商投資企業以外匯資本金兌換的人民幣資金用於中國境內的股權投資,但根據該通知及國家外匯管理局關於改革和規範資本項目結匯管理政策的通知(「國家外匯管理局第16號通知」),外商投資企業以外匯資本金兌換的人民幣資金仍不得用於其經營範圍之外或國家法律法規禁止的支出、不得用於向非關聯企業發放貸款等。違反國家外匯管理局第19號通知或國家外匯管理局第16號通知可能導致行政處罰。

於2017年1月26日，國家外匯管理局發佈關於進一步推進外匯管理改革完善真實合規性審核的通知，規定境內機構向境外機構匯出利潤的若干資本控制措施，包括(i)銀行應按真實交易原則審核董事會利潤分配決議、稅務備案表原件及經審核的財務報表；及(ii)境內機構利潤匯出前應先依法彌補以前年度虧損。此外，境內機構辦理境外直接投資登記和資金匯出手續時，應向銀行說明投資資金來源與資金用途(使用計劃)情況，提供董事會決議、合同或其他真實性證明材料。

### 關於境外投資的法規

於2014年7月4日，國家外匯管理局發佈關於境內居民通過特殊目的公司境外投融資及返程投資外匯管理有關問題的通知(「國家外匯管理局第37號通知」)，取代關於境內居民通過境外特殊目的公司融資及返程投資外匯管理有關問題的通知(「國家外匯管理局第75號通知」)。國家外匯管理局第37號通知規定，中國境內居民(包括中國境內機構及居民個人)向特殊目的公司(「特殊目的公司」)出資前，應向國家外匯管理局地方分支機構申請辦理境外投資外匯登記，其中特殊目的公司是指中國境內居民出於投融資目的而以其合法持有的境內企業資產或權益或合法持有的境外資產或權益於境外直接設立或間接控制的境外企業。該等中國境內居民亦須在特殊目的公司發生基本信息變更(如中國境內居民個人股東、名稱、經營期限變更)或重要事項變更(如中國境內居民個人股東增資、減資、股權轉讓或置換、合併或分立)時，向國家外匯管理局地方分支機構申請辦理境外投資外匯變更登記。未能遵守國家外匯管理局第37號通知所載登記程序的，可能會招致處罰並限制特殊目的公司向中國境內居民股東匯回利潤、紅利、接受中國境內居民股東放款的能力，或影響其所有權結構並限制其跨境投資活動。國家外匯管理局第13號通知進一步修訂國家外匯管理局第37號通知，要求境內居民在建立或控制為海外投資或融資目的而設立的離岸實體時，向合資格銀行而非國家外匯管理局或其當地同類機構登記。



### 關於股息分派的法規

中國監管外商投資企業股息分派的主要法律法規包括中國公司法、中華人民共和國外資企業法實施細則(2014年修訂)、中華人民共和國中外合資經營企業法實施條例(2014年修訂)以及中華人民共和國中外合作經營企業法實施細則(2017年修訂)。根據該等法律法規，中國外商投資企業僅可從根據中國會計準則及法規計算的累計利潤(如有)中派發股息。中國公司須將其每年稅後利潤至少10%撥入法定公積金，直至該等公積金累計金額達其註冊資本的50%，而有關外商投資的法律另有規定的，從其規定。該等公積金不得用作現金股息分派。外商投資企業可酌情從其部分稅後利潤提取職工獎勵及福利基金。中國公司在先前財政年度的任何虧損抵銷前不得分派任何利潤。先前財政年度的留存利潤可與當前財政年度的可分配利潤一起分派。

### 併購規定

於2006年8月8日，商務部、國務院國有資產監督管理委員會、國家稅務總局、中國證監會、國家工商總局及國家外匯管理局聯合發佈關於外國投資者併購境內企業的規定(「併購規定」)，自2006年9月8日起施行並由商務部於2009年6月22日修訂，對外國投資者購買、認購境內公司股本權益以及購買並經營境內企業資產進行監管。根據併購規定及外商投資企業設立及變更備案管理暫行辦法，外國投資者併購境內企業，不涉及國家規定實施准入特別管理措施的，適用備案管理，而無須商務部事先審批，倘境內公司、企業或自然人以其在境外合法設立或控制的公司名義併購與其有關聯關係的境內的公司，則仍須商務部審批，且當事人不得以外商投資企業境內投資或其他方式規避該要求。

### 本公司的歷史及發展

#### 概覽

本公司於2019年6月17日根據公司法於開曼群島註冊成立為獲豁免有限公司。作為企業重組的一部分，本公司成為本集團的控股公司，旨在通過我們的附屬公司及併表聯屬實體將我們從事的業務上市。請參閱本招股章程「歷史及企業架構—企業重組」一節。

本集團的歷史可以追溯到2013年，當時我們的創始人袁先生與彼の商業夥伴一起利用彼等的個人資金成立了力天影視。袁先生自1998年起參與影視製作及發行。在彼於長城影視股份有限公司(其股份於深圳證券交易所上市，股票代碼：002071)任職期間，彼積累了相關的行業知識和經驗。有關袁先生經驗及資歷的更多詳情，請參閱本招股章程「董事及高級管理層」一節。憑藉其專業知識、行業資源及業務關係，袁先生及其商業夥伴於2013年成立了力天影視，於中國從事電視劇的投資、製作、營銷及發行。

#### 關鍵里程碑

以下載列本集團的主要發展里程碑：

| 年份    | 業務里程碑   |
|-------|---|
| 2013年 | <ul style="list-style-type: none"><li>力天影視成立</li></ul>  |
| 2016年 | <ul style="list-style-type: none"><li>製作「游擊英雄」並在九個電視頻道播映</li><li>買斷「雙刺」並在衛星電視台播映</li><li>採用雙重業務模式同時發行自第三方購買的電視劇及自製電視劇</li></ul> |

## 歷史及企業架構

| 年份    | 業務里程碑   |
|-------|---|
| 2017年 | <ul style="list-style-type: none"><li>• 擔任執行製片人製作包括「雙槍」、「義海」及「鐵血榮耀」在內的三部電視劇</li><li>• 許可總計32部電視劇的播映權(包括自製電視劇及買斷電視劇)</li><li>• 袁先生獲上海東方電影頻道頒授優秀發行人稱號</li></ul>   |
| 2018年 | <ul style="list-style-type: none"><li>• 擔任執行製片人製作電視劇「老虎隊」,其於2019年6月在國有電視台播映</li><li>• 許可總計43部電視劇的播映權(包括自製電視劇及買斷電視劇),以九部衛星電視台首發劇在所有電視劇集團中排名第二</li><li>• 榮獲各種獎項,包括2018年度最佳合作公司獎,「星光燦爛」—2017年度收視貢獻金獎及2017年度綜合考核優秀企業一等獎</li></ul> |
| 2019年 | <ul style="list-style-type: none"><li>• 擔任執行製片人製作包括「酋長的男人」、「微笑媽媽」及「綠水青山紅日子」在內的三部電視劇,並許可總計45部電視劇的播映權(包括自製電視劇及買斷電視劇)</li><li>• 開始與中國領先在線媒體平台合作製作網絡劇</li><li>• 榮獲2019年廣西衛視年度最佳合作公司獎</li></ul>                                    |

有關本集團獲得的獎項及表彰的詳情,請參閱本招股章程「業務—獎項、嘉獎及業界組織的會籍」一節。

### 本公司的併表聯屬實體

截至最後可行日期，主要影響本集團業績、資產、負債或業務的併表聯屬實體如下：

#### 力天影視

力天影視於2013年8月2日在中國成立為有限公司。其持有電視劇製作、推廣、發行拷貝及發行業務的廣播電視節目製作經營許可證。力天影視的主要業務活動是電視劇製作及發行。截至最後可行日期，力天影視為本集團所有其他併表聯屬實體的控股公司，並由LiTian WFOE通過合約安排控制。

#### 力天傳媒

力天傳媒於2014年7月9日在中國成立為有限公司。其持有電視劇製作、推廣、發行拷貝及發行業務的廣播電視節目製作經營許可證。力天傳媒的主要業務活動是電視劇製作及發行。自其註冊成立起及截至最後可行日期，力天傳媒是力天影視的全資附屬公司。

#### 霍爾果斯甜甜美美

霍爾果斯甜甜美美於2017年1月24日於中國成立為有限公司。其持有電視劇製作、推廣、發行拷貝及發行業務的廣播電視節目製作經營許可證。霍爾果斯甜甜美美的主要業務活動是電視劇發行。自其註冊成立起及截至最後可行日期，霍爾果斯甜甜美美是力天影視的全資附屬公司。

#### 霍爾果斯好好學習

霍爾果斯好好學習於2017年5月26日於中國成立為有限公司。其持有電視劇製作、推廣、發行拷貝及發行業務的廣播電視節目製作經營許可證。霍爾果斯好好學習的主要業務活動是電視劇發行。自成立日期起直至2017年6月9日，霍爾果斯好好學習由袁先生全資擁有。於2017年6月9日，袁先生訂立一份股權轉讓協議，據此，袁先生將其於霍爾果斯好好學習的全部股權轉讓予力天影視。自2017年6月9日起及截至最後可行日期，霍爾果斯好好學習是力天影視的全資附屬公司。

### 天天向上

天天向上於2017年6月15日於中國成立為有限公司。其持有電視劇製作、推廣、發行拷貝及發行業務的廣播電視節目製作經營許可證。天天向上的主要業務活動是電視劇發行。自其註冊成立起及截至最後可行日期，天天向上是力天影視的全資附屬公司。

### 新疆力天

新疆力天於2018年6月22日於中國成立為有限公司。其持有電視劇製作、推廣、發行拷貝及發行業務的廣播電視節目製作經營許可證。新疆力天的主要業務活動是電視劇發行。自其註冊成立起及截至最後可行日期，新疆力天是力天影視的全資附屬公司。

### 北京力天

北京力天於2019年5月9日在中國成立為有限公司。北京力天的主要業務活動包括電視劇製作及發行。自其註冊成立起及截至最後可行日期，北京力天是力天影視的全資附屬公司。

## 公司歷史及本集團公司重大持股變化

### 本公司

本公司於2019年6月17日於開曼群島註冊成立為獲豁免有限公司，初始法定股本為380,000港元，分為38,000,000股每股面值0.01港元的股份。於其註冊成立之日，每股面值0.01港元的一股股份發行予獨立第三方認購人。同日，一股認購人股份按面值轉讓予力天世紀。於2019年9月30日及2019年10月17日，額外999,999股股份及9,000,000股股份已按面值分別配發及發行予袁先生及其他42名個人實益擁有的13家離岸控股公司。詳情請參閱本節「—企業重組」一段。

### LiTian BVI

LiTian BVI於2019年6月28日根據英屬處女群島法例註冊成立為有限投資控股公司，法定股本為50,000美元，分為50,000股每股面值1美元的股份。於2019年7月5日，一股股份獲配發及發行予本公司。自那時起且直至最後可行日期，LiTian BVI由本公司全資擁有。

## LiTian HK

LiTian HK於2019年7月22日根據香港法例註冊成立為有限公司，初始已發行股本為1港元，分為一股由LiTian BVI持有的股份。自其註冊成立起及直至最後可行日期，LiTian HK由LiTian BVI全資擁有。

## LiTian WFOE

LiTian WFOE於2019年9月25日根據中國法律成立為有限外商獨資企業，註冊資本為200,000,000港元。自其成立起及直至最後可行日期，LiTian WFOE由LiTian HK全資擁有。

## 力天影視

力天影視於2013年8月2日於中國註冊成立為有限公司，初始註冊資本為人民幣10,000,000元。註冊成立初期，力天影視分別由袁先生的前妻韓霜女士持有31%、孫淦平先生持有30%、丁鵬先生持有15%、袁先生持有14%及斯厚芳女士持有10%。斯厚芳女士為袁先生的表姐。此後，力天影視經歷了數次的持股變化。下表概述於往績記錄期間及截至最後可行日期所發生的重大變更：

### 2016年變更

#### (i) 2016年第一次變更

| 協議日期         | 變更性質         | 轉讓人  | 承讓人 | 代價 <sup>(1)</sup> | 代價<br>結算日期         |
|--------------|--------------|------|-----|-------------------|--------------------|
|              |              |      |     | (人民幣元)            |                    |
| 2016年5月5日... | 轉讓24.108%股權  | 韓霜女士 | 袁先生 | 7,500,000         | 不適用 <sup>(2)</sup> |
|              | 轉讓12.8576%股權 | 陳鑄先生 | 袁先生 | 4,000,000         | 2016年5月17日         |
|              | 轉讓30.3761%股權 | 丁鵬先生 | 袁先生 | 9,450,000         | 2017年6月29日         |

附註：

- (1) 代價乃經參考力天影視的註冊資本後釐定。
- (2) 代價並未支付，乃因標的股權構成袁先生及韓女士的部分婚姻財產，袁先生及韓女士相互協議於離婚時由韓女士向袁先生以零代價轉讓相關股權。

## 歷史及企業架構

於2016年5月12日，與主管部門完成登記上述股權轉讓後，力天影視87.271%、5.7859%及3.4716%股權分別由袁先生、勵丹駿先生及斯厚芳女士持有。何麗霞女士、李富艷女士及周何建先生各自持有0.6429%股權。郭鐵君先生、趙威愷先生及趙斌先生各自持有0.3214%股權。朱呂斌女士及葉旒女士各自分別持有0.5143%及0.0643%股權。

### (ii) 2016年第二次變更

| 協議日期         | 變更性質        | 轉讓人/<br>出資人 | 承讓人 | 代價 <sup>(1)</sup> | 代價<br>結算日期                |
|--------------|-------------|-------------|-----|-------------------|---------------------------|
| (人民幣元)       |             |             |     |                   |                           |
| 2016年6月6日... | 轉讓2.1858%股權 | 斯厚芳女士       | 袁先生 | 680,000           | 2016年7月21日                |
|              | 轉讓0.6429%股權 | 何麗霞女士       | 袁先生 | 200,000           | 2016年12月27日               |
|              | 轉讓0.6429%股權 | 李富艷女士       | 袁先生 | 200,000           | 2016年7月21日                |
|              | 轉讓0.5143%股權 | 朱呂斌女士       | 袁先生 | 160,000           | 2016年7月21日                |
|              | 轉讓0.3214%股權 | 郭鐵君先生       | 袁先生 | 100,000           | 2016年7月21日 <sup>(2)</sup> |
|              | 轉讓0.0643%股權 | 葉旒女士        | 袁先生 | 20,000            | 2016年7月21日                |
|              | 轉讓0.3214%股權 | 趙威愷先生       | 袁先生 | 100,000           | 2016年7月21日                |
|              | 轉讓0.6429%股權 | 周何建先生       | 袁先生 | 200,000           | 不適用 <sup>(3)</sup>        |
|              | 轉讓0.3214%股權 | 趙斌先生        | 袁先生 | 100,000           | 不適用 <sup>(3)</sup>        |
|              | 註冊資本增加      | 袁先生         | 不適用 | 8,090,000         | 2016年6月14日 <sup>(4)</sup> |
|              |             | 韋戈文女士       | 不適用 | 400,000           | 2016年7月11日 <sup>(4)</sup> |
|              |             | 傅潔雲女士       | 不適用 | 400,000           | 2016年7月12日 <sup>(4)</sup> |

#### 附註：

- (1) 股權轉讓的代價乃經參考力天影視的註冊資本後釐定。
- (2) 人民幣89,950元於有關日期結算，而餘額則由轉讓人應付袁先生的借款抵銷。
- (3) 代價由有關轉讓人應付袁先生的借款抵銷。
- (4) 增資的代價乃基於註冊資本的面值釐定。力天影視的註冊資本於增資完成後增加至人民幣40百萬元。

## 歷史及企業架構

於2016年6月8日，與主管部門完成登記上述股權轉讓及增資後，力天影視92.5%及4.5%股權分別由袁先生及勵丹駿先生持有，而斯厚芳女士、韋戈文女士及傅潔雲女士各自持有1%股權。何麗霞女士、李富艷女士、朱呂斌女士、郭鐵君先生、葉旄女士、趙威愷先生、周何建先生及趙斌先生不再持有任何股權。

### (iii) 2016年第三次變更

| 協議日期          | 變更性質      | 轉讓人 | 承讓人    | 代價 <sup>(1)</sup> | 代價<br>結算日期         |
|---------------|-----------|-----|--------|-------------------|--------------------|
| (人民幣元)        |           |     |        |                   |                    |
| 2016年6月14日... | 轉讓33%股權   | 袁先生 | 田女士    | 13,200,000        | 不適用 <sup>(2)</sup> |
|               | 轉讓15%股權   | 袁先生 | 甜甜美美投資 | 6,000,000         | 2016年6月28日         |
|               | 轉讓10.5%股權 | 袁先生 | 好好學習投資 | 4,200,000         | 2016年7月6日          |

附註：

- (1) 代價乃經參考力天影視的註冊資本後釐定。
- (2) 代價並未支付，乃因標的股權為袁先生贈予袁先生的配偶田女士的禮物。

於2016年6月15日，與主管部門完成登記上述股權轉讓後，力天影視分別由袁先生持有34%、田女士持有33%、甜甜美美投資持有15%、好好學習投資持有10.5%、勵丹駿先生持有4.5%、傅潔雲女士持有1%、斯厚芳女士持有1%及韋戈文女士持有1%。甜甜美美投資為袁先生及田女士作為投資控股工具成立的有限合夥，旨在邀請新投資者投資力天影視。有關好好學習投資的投資(構成首次公開發售前投資)詳情，請參閱本節「—首次公開發售前投資」一段。



## 歷史及企業架構

### (iv) 2016年第四次變更

| 協議日期          | 變更性質   | 轉讓人    | 承讓人  | 代價 <sup>(1)</sup> | 代價<br>結算日期 |
|---------------|--------|--------|------|-------------------|------------|
| (人民幣元)        |        |        |      |                   |            |
| 2016年6月27日... | 轉讓3%股權 | 甜甜美美投資 | 智匯欣隆 | 6,000,000         | 2016年7月18日 |
|               | 轉讓7%股權 | 甜甜美美投資 | 智匯力象 | 14,000,000        | 2016年7月18日 |
|               | 轉讓5%股權 | 甜甜美美投資 | 浙江睿久 | 10,000,000        | 2016年7月18日 |

附註：

- (1) 代價乃考慮到收購的時間及於投資時力天影視及其附屬公司的商業價值(乃經參考實體的資產價值而釐定)，由投資者與轉讓人經公平磋商後釐定。

於2016年7月13日，與主管部門完成登記上述股權轉讓後，甜甜美美投資不再持有力天影視的任何股權。力天影視3%、7%及5%股權分別由智匯欣隆、智匯力象及浙江睿久持有。其他股東身份及彼等的持股比例保持不變。有關智匯欣隆、智匯力象及浙江睿久的投資(構成首次公開發售前投資)詳情，請參閱本節「—首次公開發售前投資」一段。

### 2017年變更

#### (i) 2017年第一次變更

於2017年1月4日，於主管部門完成登記後，根據一份日期為2016年12月25日的股權轉讓協議，韋戈文女士以代價人民幣400,000元將其所持力天影視1%的股權轉讓予袁先生。此代價乃參照本集團的估計資產價值釐定，於2017年1月19日悉數支付。

#### (ii) 2017年第二次變更

於2017年3月2日，於主管部門完成登記後，根據一份日期為2017年2月27日的股權轉讓協議，浙江睿久以代價人民幣10,500,000元將其所持力天影視5%的股權轉讓予睿久裕上。有關浙江睿久的投資(構成首次公開發售前投資)詳情，請參閱本節「—首次公開發售前投資」一段。

## 歷史及企業架構

### (iii) 2017年第三次變更

於2017年，力天影視經歷了如下增資(有關首次公開發售前投資者對此進行投資)。詳情請參閱本節「—首次公開發售前投資」一段。

| 協議日期             | 變更性質   | 出資人   | 增資金額<br>(人民幣元) | 代價 <sup>(1)</sup><br>(人民幣元) | 代價結算日期     |
|------------------|--------|-------|----------------|-----------------------------|------------|
| 2017年6月27日.....  | 註冊資本增加 | 朱黃杭先生 | 609,137        | 9,000,000                   | 2017年5月15日 |
| 2017年8月8日.....   | 註冊資本增加 | 君豐投資  | 4,060,914      | 50,000,000                  | 2017年8月15日 |
| 2017年12月31日..... | 註冊資本增加 | 科銳創業  | 1,461,929      | 18,000,000                  | 2018年1月5日  |

附註：

- (1) 代價乃考慮到投資的時間及於投資時力天影視及其附屬公司的商業價值(乃經參考實體的資產價值而釐定)，由投資者與力天影視及其當時股東經公平磋商後釐定。於增資完成後，力天影視的註冊資本增加至人民幣46,131,980元。

以上股權轉讓和增資完成之後及企業重組之前，力天影視分別由袁先生持有30.3477%、田女士持有28.6136%、好好學習投資持有9.1043%、君豐投資持有8.8028%、智匯力象持有6.0696%、睿久裕上持有4.3354%、勵丹駿先生持有3.9018%、科銳創業持有3.169%、智匯欣隆持有2.6012%、朱黃杭先生持有1.3204%、傅潔雲女士持有0.8671%及斯厚芳女士持有0.8671%。

### 2019年變更

| 協議日期          | 變更性質        | 轉讓人  | 承讓人   | 代價<br>(人民幣元) | 代價<br>結算日期 |
|---------------|-------------|------|-------|--------------|------------|
| 2019年4月22日... | 轉讓4.3354%股權 | 睿久裕上 | 黃衛書先生 | 19,075,760   | 2019年4月30日 |
|               | 轉讓3.169%股權  | 科銳創業 | 龔越亮先生 | 20,751,780   | 2019年4月22日 |

於2019年4月30日，與主管部門完成登記上述股權轉讓後，睿久裕上及科銳創業不再持有力天影視的任何股權。力天影視分別由黃衛書先生及龔越亮先生持有4.3354%股權及3.169%股權。其他股東身份及彼等的持股比例保持不變。有關黃衛書先生及龔越亮先生的投資(構成首次公開發售前投資)詳情，請參閱本節「—首次公開發售前投資」一段。

### 霍爾果斯好好學習

霍爾果斯好好學習於2017年5月26日於中國成立為有限公司，初始註冊資本人民幣3,000,000元。於成立之日，由袁先生持股100%。

於2017年6月9日，袁先生與力天影視訂立一項股權轉讓協議，據此，袁先生同意出售其於霍爾果斯好好學習的全部股權予力天影視，而力天影視同意向袁先生收購該等股權，代價為人民幣3,000,000元。代價尚未結清，原因為自袁先生向力天影視轉讓股份前，袁先生並無向霍爾果斯好好學習作出任何注資。自那時起及直至最後可行日期，霍爾果斯好好學習由力天影視全資擁有。

## 首次公開發售前投資

本集團於2016年至2019年期間進行了多次首次公開發售前投資，本公司已籌集的所得款項總額為人民幣77,000,000元。下表載列首次公開發售前投資的主要詳情：

|                          | 好好學習投資 <sup>(1)</sup> | 智匯欣隆 <sup>(2)</sup> | 智匯力象 <sup>(3)</sup> | 浙江睿久 <sup>(4)</sup> | 睿久裕上 <sup>(5)</sup> | 朱黃栢先生 <sup>(6)</sup> | 君豐投資 <sup>(7)</sup> | 科銳創業 <sup>(8)</sup> | 黃楠書先生 <sup>(9)</sup> | 龔越亮先生 <sup>(10)</sup> |
|--------------------------|-----------------------|---------------------|---------------------|---------------------|---------------------|----------------------|---------------------|---------------------|----------------------|-----------------------|
| 協議日期                     | 2016年6月14日            | 2016年6月27日          | 2016年6月27日          | 2016年6月27日          | 2017年2月27日          | 2017年6月27日           | 2017年8月8日           | 2017年12月31日         | 2019年4月22日           | 2019年4月22日            |
| 其後收購的股權                  | 10.5%                 | 3%                  | 7%                  | 5%                  | 5%                  | 1.5%                 | 9.0909%             | 3.169%              | 4.3354%              | 3.169%                |
| 已付代價總額                   | 人民幣4,200,000元         | 人民幣6,000,000元       | 人民幣14,000,000元      | 人民幣10,000,000元      | 人民幣10,500,000元      | 人民幣9,000,000元        | 人民幣50,000,000元      | 人民幣18,000,000元      | 人民幣19,075,760元       | 人民幣20,751,780元        |
| 每股投資成本 <sup>(11)</sup>   | 人民幣0.21元              | 人民幣1.03元            | 人民幣1.03元            | 不適用                 | 不適用                 | 人民幣3.03元             | 人民幣2.52元            | 不適用                 | 人民幣1.96元             | 人民幣2.91元              |
| 發售價溢價/折讓 <sup>(12)</sup> | 折讓92.71%              | 折讓64.24%            | 折讓64.24%            | 不適用                 | 不適用                 | 溢價5.21%              | 折讓12.5%             | 不適用                 | 折讓31.94%             | 溢價1.04%               |
| 首次公開發售前投資悉數結清日期          | 2016年7月6日             | 2016年7月18日          | 2016年7月18日          | 2016年7月18日          | 2017年3月7日           | 2017年5月15日           | 2017年8月15日          | 2018年1月5日           | 2019年4月30日           | 2019年4月22日            |

代價釐定基準 ..... 考慮到投資的時間及於投資時力天影視及其附屬公司的商業價值(乃經參考實體的資產價值而釐定)，投資者與轉讓人(倘屬股權轉讓)及投資者與力天影視及其當時股東(倘屬增資)進行公平磋商。

### 附註：

- (1) 於2016年6月14日，好好學習投資按代價人民幣4.2百萬元自袁先生收購力天影視註冊資本人民幣4.2百萬元。
- (2) 於2016年6月27日，智匯欣隆按代價人民幣6百萬元自甜甜美美投資收購力天影視註冊資本人民幣1.2百萬元。
- (3) 於2016年6月27日，智匯力象按代價人民幣14百萬元自甜甜美美投資收購力天影視註冊資本人民幣2.8百萬元。
- (4) 於2016年6月27日，浙江睿久按代價人民幣10百萬元自甜甜美美投資收購力天影視註冊資本人民幣2百萬元。於2017年3月2日，浙江睿久不再擁有力天影視的權益。

- (5) 於2017年2月27日，睿久裕上按代價人民幣10.5百萬元自浙江睿久收購力天影視註冊資本人民幣2百萬元。於2019年4月30日，睿久裕上不再擁有力天影視的權益。
- (6) 於2017年6月27日，朱黃杭先生與力天影視及其當時股東訂立增資協議，據此，朱先生同意向力天影視投資人民幣9百萬元，其中人民幣609,137元已投入力天影視的註冊資本及餘額人民幣8,390,863元已列作力天影視的資本儲備。
- (7) 於2017年8月8日，君豐投資與力天影視及其當時股東訂立增資協議，據此，君豐投資同意向力天影視投資人民幣50百萬元，其中人民幣4,060,914元已投入力天影視的註冊資本及餘額人民幣45,939,086元已列作力天影視的資本儲備。
- (8) 於2017年12月31日，科銳創業與力天影視及其當時股東訂立增資協議，據此，科銳創業同意向力天影視投資人民幣18百萬元，其中人民幣1,461,929元已投入力天影視的註冊資本及餘額人民幣16,538,071元已列作力天影視的資本儲備。於2019年4月30日，科銳創業不再擁有力天影視的權益。
- (9) 於2019年4月22日，黃衛書先生按代價人民幣19,075,760元自睿久裕上收購力天影視註冊資本人民幣2百萬元。
- (10) 於2019年4月22日，龔越亮先生按代價人民幣20,751,780元自科銳創業收購力天影視註冊資本人民幣1,461,929元。
- (11) 每股投資成本乃按(a)已付總代價除以(b)上市後所持股份數目計算。
- (12) 假設發售價為每股3.20港元(即指示性發售價範圍的中位數)，且並未考慮於行使超額配股權時可能配發及發行的任何股份或行使根據購股權計劃可能授予的購股權時將予發行的任何股份。

### 首次公開發售前投資所得款項的用途及戰略收益

部分投資者自其他股東收購股權，故本公司概無就該等投資籌集資金。截至最後可行日期，首次公開發售前投資籌集資金的100%已用於補充本集團的營運資金。

我們認為，本公司可受益於首次公開發售前投資者於本公司的投資及彼等投資表明彼等對本集團營運的信心，並認可本公司的表現、優勢及前景。本公司亦認為，大多數首次公開發售前投資者均為專業戰略投資者，可向我們提供財務資本，並通過首次公開發售前投資者的知識及經驗就本集團的發展向我們提供建議。例如，智匯欣隆、智匯力象及君豐投資已引入非執行董事加入董事會，而我們認為此舉有利於提升本集團的公司治理水平。有關彼等的背景資料詳情，請參閱本節「有關首次公開發售前投資者的資料」一段。

### 首次公開發售前投資者的特別權利

概無授予首次公開發售前投資者於上市後依然存在的特別權利。

### 禁售及公眾持股量

首次公開發售前投資者並無任何禁售責任。

完成資本化發行及全球發售後(假設超額配股權未獲行使且並未考慮於行使根據購股權計劃授予的購股權時可能發行的任何股份)，其他首次公開發售前投資者或彼等最終實益擁有人各自將持有少於經擴大已發行股本10%。概無首次公開發售前投資者為關連人士。因此，除羅建幸先生外，首次公開發售前投資者或彼等最終實益擁有人各自持有的股份將根據上市規則第8.08條計入本公司的公眾持股量。

### 有關首次公開發售前投資者的資料

好好學習投資為一家於2016年5月30日成立的中國有限合夥，主要目的是投資力天影視。於最後可行日期，其由傅潔雲女士、楊立人先生及趙小斐先生分別持有11.90%、47.62%及40.48%。

智匯欣隆為一家於2015年1月12日成立的中國有限合夥，並於2015年5月22日向中國證券投資基金業協會(「中國證券投資基金業協會」)申請成為私募股權基金，註冊號碼為S37284。自成立以來，智匯欣隆主要關注影視行業的公司，目前管理資產約人民幣80.6百萬元。基金的經理人為杭州智匯錢潮股權投資管理有限公司，持有智匯欣隆

## 歷史及企業架構

0.12%的股份。智匯欣隆的餘下股權由任少英女士持有18.61%；王萍先生持有12.41%；胡雪鋼先生持有8.68%；劉一帆先生、徐振曉先生、李越倫先生、杜國帥先生、程健敏先生及江哲音女士各自持有6.20%；王斌先生持有4.96%；張堅先生持有3.72%；金莉女士、黃瓊女士、張小未先生及徐美玉女士各自持有2.48%；王緒晨先生持有1.86%；魏江英女士及王璐女士各自持有1.24%。

智匯力象為一家於2016年4月29日成立的中國有限合夥，並於2016年7月15日向中國證券投資基金業協會申請成為私募股權基金，註冊號碼為SK7317。自成立以來，智匯力象主要關注影視行業的公司，目前管理資產約人民幣15.1百萬元。基金的經理人為杭州智匯錢潮股權投資管理有限公司，持有智匯力象0.66%的股權。智匯力象的餘下股權由羅建幸先生持有19.87%；徐振曉先生、宋恭律先生及浙江豪鼎實業投資有限公司各自持有13.25%；王萍先生、任少英女士、羅朝峰先生、林曉紅女士、韓新先生及張軼男女士各自持有6.62%。

浙江睿久為一家根據中國法律於2010年6月30日成立的有限公司，主要目的為投資中國的各類業務目標。於2017年3月2日，浙江睿久不再擁有力天影視的任何權益。

睿久裕上為一家於2016年12月13日成立的中國有限公司，主要目的為投資中國的各類業務目標。於2019年4月30日，睿久裕上不再擁有力天影視的任何權益。

君豐投資為一家於2015年7月2日成立的中國有限合夥，並已於2017年6月23日向中國證券投資基金業協會申請成為私募股權基金，註冊號碼為ST9656。自成立以來，君豐投資主要關注股權投資，尤其是電信、媒體及科技行業的非上市發展公司，目前管理資產約人民幣481百萬元。基金的經理人為君豐資本(平潭)股權投資管理有限公司，持有君豐投資0.0002%股權。君豐投資的餘下股權由深圳市君豐創業投資基金管理有限公司持有。

科銳創業為一家於2015年12月10日成立的中國有限合夥，主要目的為投資中國的各類業務目標。於2019年4月30日，科銳創業不再擁有力天影視的任何權益。

我們的執行董事傅潔雲女士持有好好學習投資股權之11.90%，非執行董事羅建幸先生持有智匯力象股權之19.87%。儘管有上述的關係，所有企業投資者均非本公司的關連人士。智匯力象及智匯欣隆均透過我們的非執行董事余楊先生介紹予袁先生。君豐投資乃透過一名熟人介紹予袁先生。

## 歷史及企業架構

朱黃杭先生、黃衛書先生及龔越亮先生為獨立個人投資者，彼等均為獨立第三方。朱黃杭先生擁有長江商學院工商管理碩士學位，並在IBM擁有逾10年工作經驗。彼由余楊先生介紹予袁先生。黃衛書先生現任浙江海利得新材料股份有限公司的獨立董事，並由一名熟人介紹予本公司。龔越亮先生經營及持有多家私人企業，並在房地產、化工及金融行業擁有逾9年的投資經驗。彼由我們的高級管理人員劉淑貞女士介紹予本公司。

### 遵守暫行指引及指引信

獨家保薦人已確認首次公開發售前投資者作出的投資符合聯交所頒佈的首次公開發售前投資的暫行指引(HKEx-GL29-12)及首次公開發售前投資的指引(HKEx-GL43-12)。

### 企業重組

為籌備上市，我們進行了企業重組，據此，本公司成為本集團的控股公司及上市工具。

下表說明緊接企業重組前力天影視的持股及企業架構：

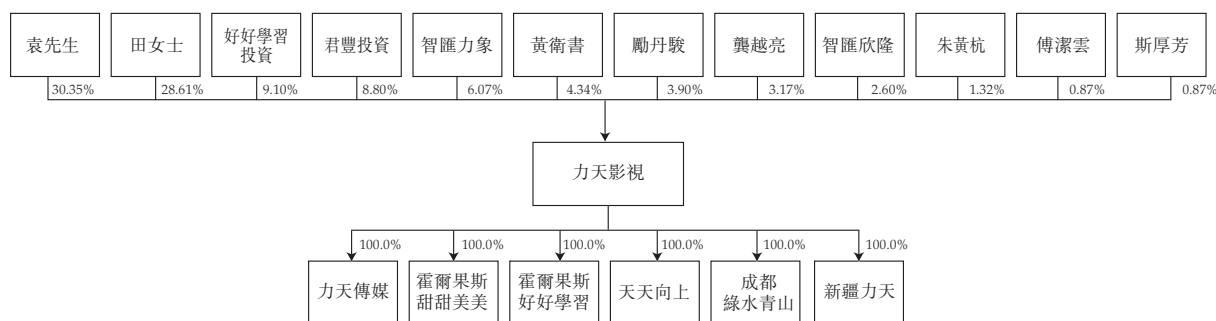

企業重組涉及以下步驟：

#### 1. 註銷非核心業務

在註銷成都綠水青山影業有限公司(於2017年8月9日成立，為力天影視的全資附屬公司)之前，其為一家並無電視劇製作或發行相關業務的公司。鑒於成都既無有利資源亦無稅收優惠以發展本集團的業務，這導致業務效率低下，為精簡我們的企業架構以提升業務效率，力天影視已採取有關步驟註銷上述附屬公司。註銷程序已於2019年3月28日完成，成都綠水青山影業有限公司於同日不再構成我們企業架構的一部分。我們的董事及中國法律顧問已確認，註銷前概無重大違規事宜。



### **2. 北京力天註冊成立**

北京力天於2019年5月9日根據中國法律成立為有限公司，註冊資本為人民幣1,000萬元，為力天影視的全資附屬公司。北京力天的主營業務為電視劇製作及發行，旨在就提高管理效率及改善企業架構以加強業務能力而成立。註冊成立程序已於2019年5月9日完成，北京力天自其成立起成為企業架構的一部分。

### **3. 本公司及境外集團公司註冊成立**

本公司於2019年6月17日於開曼群島註冊成立為獲豁免有限責任公司，其法定股本為380,000港元，分為38,000,000股每股面值0.01港元的股份。於2019年6月28日，LiTian BVI根據英屬處女群島法例註冊成立為本公司全資附屬公司及於2019年7月22日根據香港法例進一步註冊成立LiTian HK為其全資附屬公司，及於2019年9月25日根據中國法律進一步註冊成立LiTian WFOE為中國的外商獨資企業。

### **4. 向力天影視股東的境外投資工具發行股份，以實質反映彼等於力天影視的股權**

於2019年9月30日，本公司按面值向力天影視的股東的下列境外投資工具(統稱為「境外股東」，連同力天影視股東，統稱為「登記股東」)(有關登記股東的進一步詳情，請參閱「一公司歷史及本集團公司重大持股變化」)以彼等於力天影視的持股比例配發及發行合共999,999股股份。

## 歷史及企業架構

於2019年10月17日，經參考力天影視登記股東的股權架構後，本公司進一步向境外股東配發及發行9,000,000股股份。緊隨有關股份認購後，本公司股權載列如下：

| 境外股東   | 境外股東的股東                | 於2019年9月30日配發後   |                       | 於2019年10月17日配發後   |                       |
|--|------------------------|------------------|-----------------------|-------------------|-----------------------|
|  |                        | 所持股份數目           | 於本公司的<br>持股百分比<br>(%) | 所持股份數目            | 於本公司的<br>持股百分比<br>(%) |
| 力天世紀(「BVI-1公司」).....   | 袁先生                    | 303,477          | 30.3477               | 3,034,771         | 30.3477               |
| 元帥投資(「BVI-2公司」).....   | 田女士                    | 286,136          | 28.6136               | 2,861,356         | 28.6136               |
| Joint Fortune Huayi Emerging<br>Industry Investment Co. Ltd.<br>(「BVI-3公司」)..... | 李逸微女士及<br>謝愛龍先生        | 88,028           | 8.8028                | 880,282           | 8.8028                |
| 智匯力象股權投資有限公司<br>(「BVI-4公司」).....   | 合共12名個人 <sup>(1)</sup> | 60,695           | 6.0695                | 606,954           | 6.0695                |
| 澤立投資集團有限公司<br>(「BVI-5公司」).....   | 楊立人先生 <sup>(2)</sup>   | 44,196           | 4.4196                | 433,539           | 4.3354                |
| 中國橙子投資有限公司<br>(「BVI-6公司」).....   | 黃衛書先生                  | 43,354           | 4.3354                | 433,539           | 4.3354                |
| 九樓國際有限公司<br>(「BVI-7公司」).....   | 勵丹駿先生                  | 39,018           | 3.9018                | 390,185           | 3.9019                |
| 飛天投資有限公司<br>(「BVI-8公司」).....   | 趙小斐先生 <sup>(2)</sup>   | 35,799           | 3.5799                | 368,508           | 3.6851                |
| 中久國際有限公司<br>(「BVI-9公司」).....   | 龔越亮先生                  | 31,690           | 3.1690                | 316,901           | 3.1690                |
| 智匯欣隆股權投資有限公司<br>(「BVI-10公司」).....  | 合共19名個人 <sup>(1)</sup> | 26,012           | 2.6012                | 260,123           | 2.6012                |
| 雲天發展投資有限公司<br>(「BVI-11公司」).....  | 傅潔雲女士 <sup>(2)</sup>   | 19,720           | 1.9720                | 195,092           | 1.9509                |
| 金復集團投資有限公司<br>(「BVI-12公司」).....  | 朱黃杭先生                  | 13,204           | 1.3204                | 132,042           | 1.3204                |
| 玖恩投資有限公司<br>(「BVI-13公司」).....  | 斯厚芳女士                  | 8,671            | 0.8671                | 86,708            | 0.8671                |
| <b>總計</b> .....  |                        | <b>1,000,000</b> | <b>100</b>            | <b>10,000,000</b> | <b>100</b>            |

附註：

- (1) 即下列持有股權的人士，全部均為獨立第三方(惟羅建幸先生除外，彼為非執行董事)，滕百欣女士持有0.66%；羅建幸先生持有19.87%；徐振曉先生及宋恭律先生各持有13.25%；程健敏先生持有11.92%；于愛華女士持有1.32%；王萍先生、任少英女士、羅朝峰先生、林曉紅女士、韓新先生及張軼男女士各持有6.62%。

## 歷史及企業架構

- (2) 各境外股東於本公司的持股比例與登記股東於力天影視的持股比例大致相同，惟本公司分別向傅潔雲女士、趙小斐先生及楊立人先生(彼等為好好學習投資的股東)的離岸投資工具BVI-11公司、BVI-8公司及BVI-5公司發行股份，而非直接向好好學習投資發行股份。除執行董事傅潔雲女士外，趙小斐先生及楊立人先生均為獨立第三方。
- (3) 即下列持有股權的人士，均為獨立第三方，任少英女士持有18.61%；王萍先生持有12.41%；胡雪鋼先生持有8.68%；劉一帆先生、徐振曉先生、李越倫先生、杜國帥先生、程健敏先生及江哲音女士各持有6.20%；王斌先生持有4.96%；張堅先生持有3.72%；金莉女士、黃瓊女士、張小未先生及徐美玉女士各持有2.48%；王緒晨先生持有1.86%；魏江英女士及王璐女士各持有1.24%；滕百欣女士持有0.12%。

下圖說明本集團於緊隨上述步驟完成後的股權及企業架構：

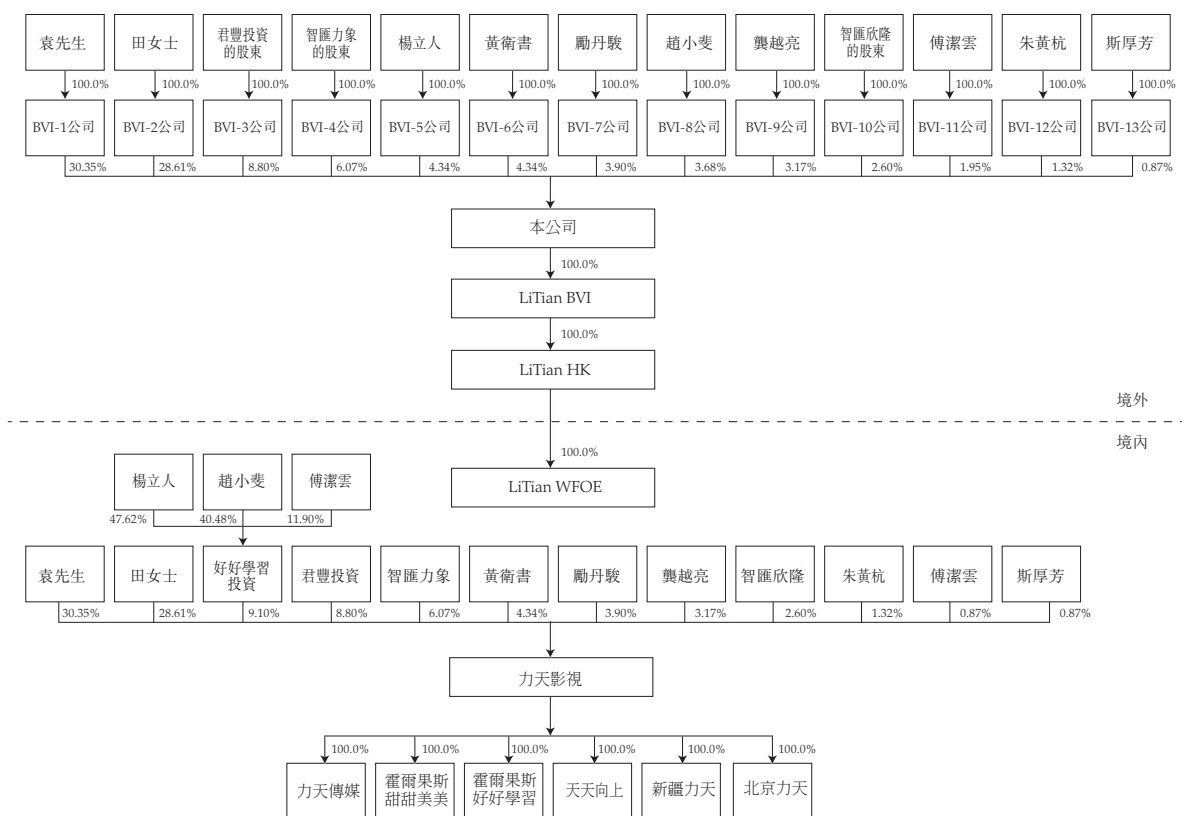

# 歷史及企業架構

## 5. 訂立合約安排

於2019年10月14日，LiTian WFOE與(其中包括)力天影視及其登記股東訂立構成合約安排的多項協議，該等協議讓本公司對併表聯屬實體的業務營運以及享有由此而產生的全部經濟收益行使控制權。有關進一步詳情，請參閱本招股章程「合約安排」一節。

下圖說明緊隨採納合約安排後本集團的股權及企業架構：

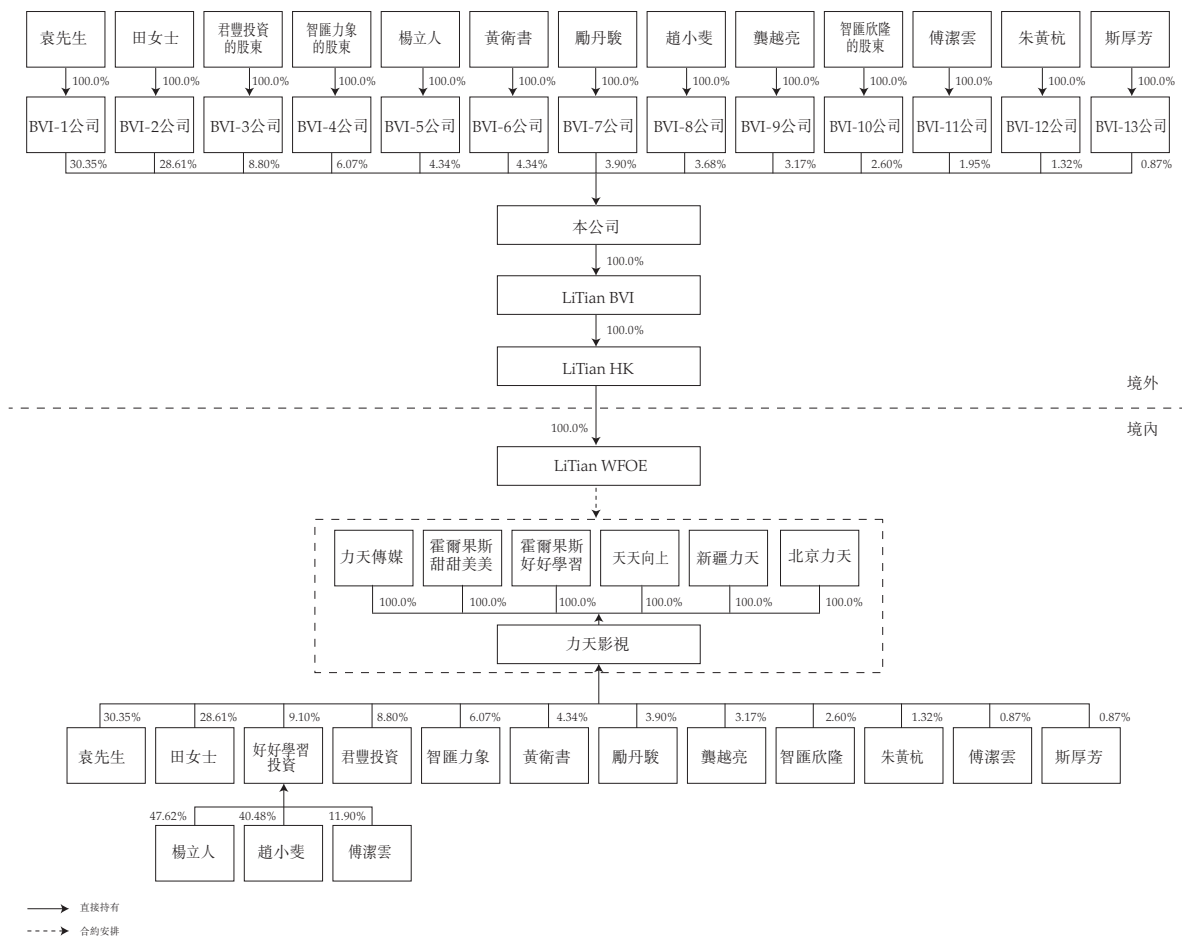

# 歷史及企業架構

## 緊隨企業重組後的企業及股權架構

下列圖表說明(i)緊隨企業重組完成後及全球發售之前及(ii)緊隨全球發售完成後(假定超額配股權未獲行使)及(iii)緊隨全球發售完成後(假定超額配股權已獲悉數行使)的本公司企業及股權架構。

### (1) 企業重組完成後及全球發售之前

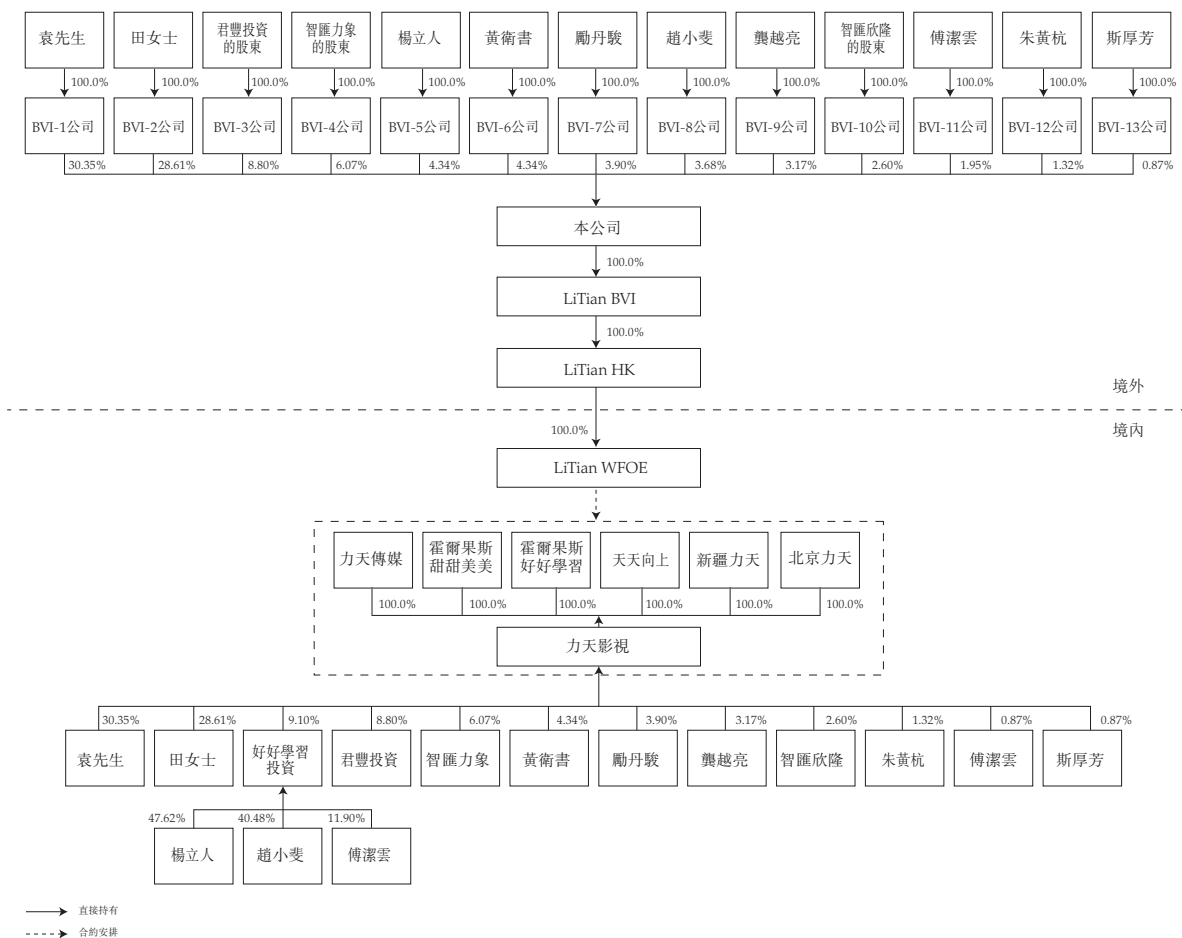

# 歷史及企業架構

## (2) 全球發售完成後(假定超額配股權未獲行使)

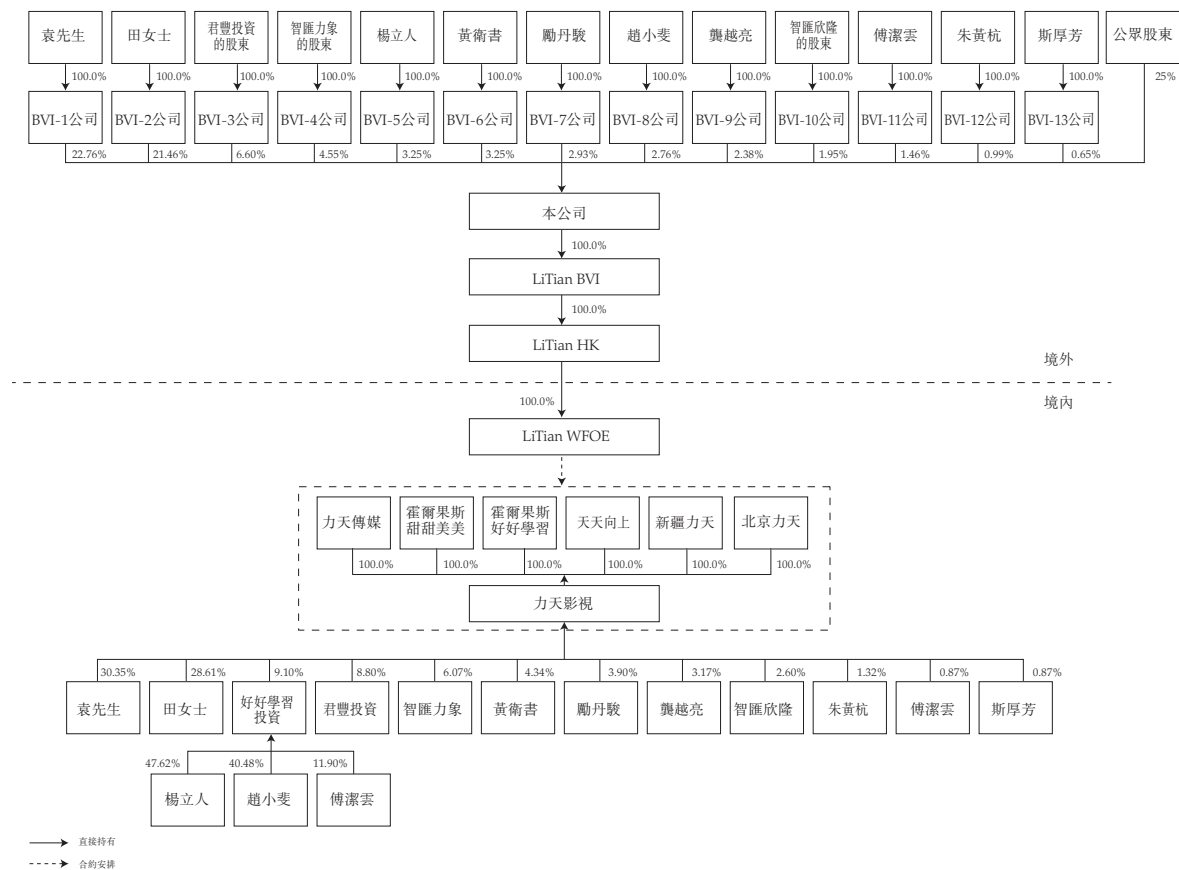

# 歷史及企業架構

## (3) 全球發售完成後(假定超額配股權已獲悉數行使)

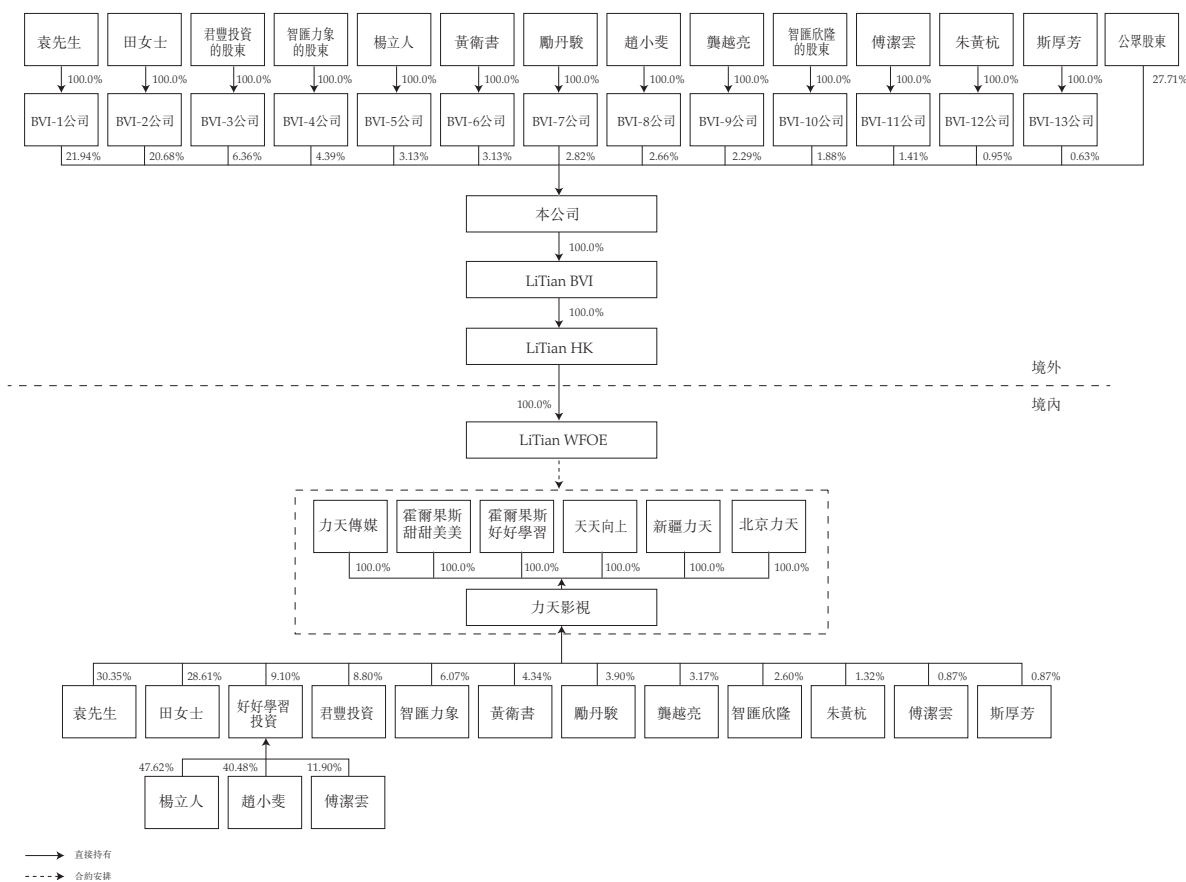

## 中國法律合規

我們的中國法律顧問已確認，有關上述中國公司的重組已獲得所有相關批文及許可(如適用)，而所涉及的程序及步驟均符合中國法律法規。

## 與企業重組有關的中國監管問題

### 國家外匯管理局註冊

根據於2014年7月4日生效的國家外匯管理局頒佈的關於境內居民通過特殊目的公司境外融資及返程投資外匯管理有關問題的通知(「國家外匯管理局第37號通知」)，(a)中國居民在向由中國居民為投資或融資目的而由中國居民直接設立或間接控制的海外特殊目的工具(「海外特殊目的工具」)投入資產或股權之前，必須先在當地國家外匯管理局登記，及(b)在首次註冊後，中國居民亦須就海外特殊目的工具的任何重大變

更於當地國家外匯管理局登記，包括(其中包括)海外特殊目的工具的中國常駐股東、海外特殊目的工具名稱、經營條件的變更，或海外特殊目的工具的資本增減、股權轉讓或掉期，及併股或拆細等。根據國家外匯管理局第37號通知，未能遵守該等登記程序可能會受到處罰。

根據於2015年6月1日生效的國家外匯管理局頒佈的關於進一步簡化和改進直接投資外匯管理政策的通知(「國家外匯管理局第13號通知」)，受理國家外匯管理局註冊的權力由當地國家外匯管理局下放予國內實體資產或權益所在地的當地銀行。

根據本公司中國法律顧問的意見，境外股東各自的實益股東(合共43人)已於2019年8月29日按照國家外匯管理局第13號通知及國家外匯管理局第37號通知完成註冊。

### 併購規則

於2006年8月8日，商務部、國有資產監督管理委員會、國家稅務總局、國家工商總局、中國證監會、國家外匯管理局等中國六大監管機構聯合發佈關於外國投資者併購境內企業的規定(「併購規則」)。該規則於2006年9月8日生效，並於2009年6月22日修訂。根據併購規則，如(i)外國投資者收購國內非外商投資企業股權，從而將其轉制為外商投資企業，或通過增加註冊資本，認購國內企業的新股權，從而將國內企業透過增加註冊資本而轉制為外商投資企業；或(ii)外國投資者設立收購及經營國內企業資產的外商投資企業，或購買國內企業資產，並使用該等資產，以設立外商投資企業(「受規管活動」)，外國投資者須獲得必要的批准。

併購規則(其中包括)進一步規定，中國公司或個人為實現上市而設立並直接或間接控制的境外特殊目的公司或特殊目的公司，須在該特殊目的公司的證券於境外證券交易所上市交易前獲得中國證監會批准，尤其是在特殊目的公司收購中國公司的股份或股權以換取境外公司股份的情況下。

鑒於(i) LiTian WFOE為通過直接投資，而非由本公司根據併購規則進行的併購成立的外商獨資企業，及(ii)根據併購規則，企業重組概無涉及任何受規管活動，及(iii)併購規則內的條文概無清晰將合約安排分類為受併購規則規範的一類交易。誠如本公司中國法律顧問所告知，LiTian WFOE的成立及企業重組並不受併購規則的規限，根據併購規則，本公司上市毋須取得中國證監會及商務部的批准。



### 合約安排之背景

本集團主要從事自製及買斷電視劇播映權許可業務。此外，我們亦從事其他業務，包括(i)擔任電視系列劇播映權的發行代理；(ii)出售電視劇劇本；及(iii)投資我們擔任非執行製片人的電視劇(統稱「其他業務」)。我們透過我們的併表聯屬實體開展業務，而其持有我們業務所必需的許可證及批准，包括電視劇發行許可證及廣播電視節目製作經營許可證。

中國的外商投資活動主要由外商投資目錄及負面清單規管，外商投資目錄及負面清單乃由商務部及國家發改委共同頒佈及不時修訂。外商投資目錄展示了鼓勵外商投資產業目錄及外商投資負面清單。

根據適用的中國法律法規，外商投資者禁止在從事電視劇製作及經營的任何企業中持有股權。經我們的中國法律顧問所告知，除其他業務外，我們的自製及買斷電視劇播映權許可主營業務屬於負面清單範圍內。截至2017年、2018年及2019年12月31日止三個年度，自製及買斷電視劇播映權許可業務應佔收益約佔我們總收益的94.8%、99.2%及94.1%。因此，我們無法根據適用的中國法律法規收購及持有我們的併表聯屬實體的股權。

我們的中國法律顧問告知，其他業務不屬於受限制或禁止的外商投資業務。然而，經考慮以下因素後，合約安排已涵蓋有關上述電視系列劇及電影的其他業務：

- (1). 截至2017年、2018年及2019年12月31日止三個年度，其他業務應佔收益並不重大，分別為人民幣19.7百萬元、人民幣3.1百萬元及人民幣23.4百萬元，分別佔我們總收益的約5.2%、0.8%及5.9%。本公司於往績記錄期間訂立13項其他業務項下的合約，其中兩項電視劇的聯合融資協議及一項發行代理協議預期於2020年前完成。兩項尚未完成的聯合融資協議於2020年將產生的收益金額預期約為人民幣34.08百萬元，且我們預期不會對該等聯合融資協議進一步出資。尚未完成的發行代理協議的收益已於2019年確認且應收款項預期將於2020年悉數結清；

## 合約安排

- (2). 在訂立與其他業務有關的協議時，LiTian WFOE實體仍未成立。本公司已接洽三項仍未全面履行的協議的其他訂約方，但該等其他訂約方拒絕訂立新協議或補充協議以將我們併表聯屬實體於有關投資協議的責任替換至LiTian WFOE；及
- (3). 我們承諾，不屬於外商投資目錄及負面清單所限制或禁止的行業的任何新業務將由LiTian WFOE或其附屬公司開展，而我們的併表聯屬實體承諾，彼等不會開展任何有關新業務。

經考慮(i)合約安排讓本集團能夠在中國受外商投資限制所規限的行業內開展業務；及(ii)我們於合約安排項下開展其他業務的上述理由，我們的董事認為，合約安排乃為滿足外商擁有權限制規定而量身定制。

經我們的中國法律顧問協助，我們於2019年10月12日諮詢了浙江省廣播電視局(獲中國法律顧問告知此乃主管部門)，並獲其告知(i)合約安排並無違反與廣播電視節目製作及經營有關的任何適用法律、法規或條文，亦不會令本集團受到任何行政處罰；及(ii)簽立合約安排無須獲得浙江省廣播電視局的批准或備案。

截至本招股章程日期，我們採納合約安排的計劃並未遭遇任何規管機構干預或阻撓，且併表聯屬實體的綜合財務業績亦併入本集團的財務業績。我們的中國法律顧問認為，併表聯屬實體均合法成立，除本節「合約安排的合法性—中國法律意見」及本招股章程「風險因素—有關合約安排的風險」一節所披露者外，有關我們的業務經營的合約安排為有效、合法且具約束力，並不違反中國法律法規。

根據力天影視與LiTian WFOE訂立的合約安排，支付服務費將令LiTian WFOE產生額外所得稅及增值稅，而力天影視將支付的所得稅及增值稅將減少相應的金額以抵銷有關增加。因此，採納合約安排將不會對本集團產生任何財務影響，猶如合約安排於整個往績記錄期間已經採納。

## 合約安排

### 我們將據以解除合約安排的情況

根據外商投資目錄及負面清單，外商在中國投資廣播電視節目製作及營運業務須受外商投資禁止所規限。若中國監管環境改變及有關廣播電視節目製作及營運業務的外商投資禁止被解除(且假設相關中國法律法規並無其他變動)，LiTian WFOE將全數行使購買權以持有併表聯屬實體的全部權益，並相應解除合約安排。更多詳情，請參閱本招股章程本節「終止合約安排」。

### 合約安排的運行

為遵守上文所載中國法律法規，同時幫助我們活躍於國際資本市場且對我們的全部經營維持有效管控，我們的全資附屬公司LiTian WFOE於2019年10月14日與(其中包括)力天影視訂立多份構成合約安排的協議，據此，我們併表聯屬實體的業務產生的所有經濟效益以彼等應付LiTian WFOE的服務費形式，全部轉至LiTian WFOE(以中國法律法規允許的程度為限)。登記股東為構成合約安排的若干協議的訂約方，確保我們併表聯屬實體的相關權益實際由LiTian WFOE控制。

以下簡圖說明併表聯屬實體的經濟效益如何按照合約安排之規定流入本集團：

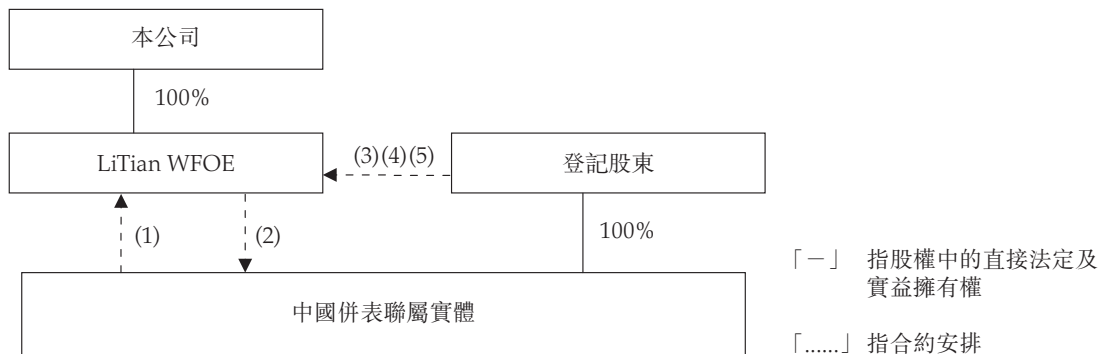

附註：

- (1) 支付服務費。有關詳情，請參閱本招股章程「合約安排—合約安排的運行—合約安排重要條款概要—(1)獨家諮詢及服務協議」。
- (2) 提供獨家技術及管理諮詢服務。有關詳情，請參閱本招股章程「合約安排—合約安排的運行—合約安排重要條款概要—(1)獨家諮詢及服務協議」。
- (3) 收購所有或部分登記股東的力天影視權益的獨家購買權。有關詳情，請參閱本招股章程「合約安排—合約安排的運行—合約安排重要條款概要—(2)獨家購買權協議」。

## 合約安排

- (4) 登記股東質押彼等所持力天影視股權。有關詳情，請參閱本招股章程「合約安排－合約安排的運行－合約安排重要條款概要－(3)股權質押協議」。
- (5) 登記股東的權利委託，包括登記股東的代理權。有關詳情，請參閱本招股章程「合約安排－合約安排的運行－合約安排重要條款概要－(4)股東表決權委託協議及(5)股東授權委託書」。

### 合約安排重要條款概要

組成合約安排的各具體協議概述如下。

#### (1) 獨家諮詢及服務協議

根據LiTian WFOE與力天影視訂立的日期為2019年10月14日的獨家諮詢及服務協議（「獨家諮詢及服務協議」），力天影視同意委聘LiTian WFOE作為其技術支持、諮詢及其他服務的獨家提供者，包括

- (a) 提供技術支持及相關人員的專業培訓；
- (b) 協助諮詢、收集及研究與主營業務有關的技術及市場資料，惟中國法律（包括任何法律、法規、規則、通知、解釋或中央或地方立法、行政管理或司法機關於協議前後頒佈的其他約束性文件）禁止外商獨資企業從事的市場研究除外；
- (c) 提供業務管理諮詢服務；
- (d) 提供營銷及推廣服務，包括制定營銷方案及建立營銷網絡；
- (e) 提供客戶訂單管理及客戶服務，協助維護客戶關係；
- (f) 向力天影視許可使用屬於LiTian WFOE或其他指定IP所有人的有關知識產權；及
- (g) 力天影視不時合理要求的獲中國法律許可的其他相關服務。

## 合約安排

根據獨家諮詢及服務協議，服務費由力天影視全部的綜合溢利總額，連同向其附屬公司收取的股息組成，經先前年度虧損(如有)、經營成本、開支、稅項及其他法定供款抵銷。儘管有上述規定，LiTian WFOE有權根據服務範疇調整服務費金額。力天影視應於每季度或每年於LiTian WFOE發出書面要求後在規定時間內，向LiTian WFOE指定的銀行賬戶作出付款。

此外，在未獲LiTian WFOE事先書面同意的情況下，在獨家諮詢及服務協議期限內，有關獨家諮詢及服務協議所約束服務以及其他事宜，力天影視自身不得且應促使併表聯屬實體不得直接或間接接受由任何第三方提供的相同或任何類似服務，不得與任何第三方建立與獨家諮詢及服務協議所形成者相似的合作關係，亦不得主動開展任何行動，繼而可能影響LiTian WFOE提供的服務所涉及的技術及秘密的機密性或技術支持的有效性、效率或允許任何第三方作出相同行為。

獨家諮詢及服務協議亦規定，LiTian WFOE對力天影視在履行獨家諮詢及服務協議期間產生、開發或創立的任何及全部知識產權享有唯一獨家專有權利及權益。

獨家諮詢及服務協議的有效期應自簽立日期開始，並維持有效，惟以下情況除外：  
(a) LiTian WFOE與力天影視達成書面協議予以終止；或(b)力天影視全部股權已合法轉讓至LiTian WFOE或LiTian WFOE指定的代名人；或(c)根據獨家諮詢及服務協議的條文予以終止。此外，LiTian WFOE應有權於發出終止書面通知後終止協議。

### (2) 獨家購買權協議

根據LiTian WFOE、登記股東及力天影視訂立的日期為2019年10月14日的獨家購買權協議(「獨家購買權協議」)，LiTian WFOE獲授一項不可撤銷的、無條件的及獨家權利，可隨時及不時要求登記股東向LiTian WFOE及／或其指定第三方(不包括非獨立人士或可能導致利益衝突的人士)轉讓彼等所持力天影視的任何或全部股權(「獨家購買權」)。力天影視及登記股東已承諾如下(其中包括)：

- (i) 在未獲LiTian WFOE事先書面同意前，彼等不得以任何方式補充、更改或修訂力天影視的章程文件，增減彼等的註冊資本，或以其他方式變更註冊資本的架構，亦不得分割、解散或以其他方式變更企業形式的結構；

## 合約安排

- (ii) 彼等應根據良好的財務及業務準則、慣例及法定要求維持力天影視的企業存續，並審慎有效地經營業務及處理事務；
- (iii) 在未獲LiTian WFOE事先書面同意前，彼等在獨家購買權協議簽立後的任何時間，不得出售、轉讓、質押或以任何方式處置力天影視及／或其附屬公司的任何資產、業務、經營權、其收入的合法或實益權益，或允許在前述各項上設立任何擔保或抵押；
- (iv) 在未獲LiTian WFOE事先書面同意前，力天影視不應產生、繼承、擔保或背負任何債務，惟(a)產生於一般或日常業務過程，而非以借入貸款形式產生的應付款項，或(b)之前已向LiTian WFOE披露並經其書面同意的應付款項除外；
- (v) 力天影視應在正常業務過程中經營業務以維持資產價值，避免或會對力天影視及／或其附屬公司的經營狀態及資產價值產生不利影響的任何行動／疏忽；
- (vi) 在未獲LiTian WFOE事先書面同意前，力天影視及／或其附屬公司不得訂立任何價值超過人民幣20,000,000元的重大合約，惟在正常業務過程中簽立的合約除外；
- (vii) 在未獲LiTian WFOE事先書面同意前，力天影視及／或其附屬公司不得向任何人士提供任何貸款、信貸或任何形式的擔保；
- (viii) 彼等應於LiTian WFOE要求時，向其提供力天影視及／或其附屬公司的業務營運及財務狀況資料；
- (ix) 若LiTian WFOE有所要求，彼等應就力天影視及／或其附屬公司的資產及業務向LiTian WFOE接受的保險商承購及維持保險，投保金額及類型則參考經營類似業務的公司通常所涉及者；
- (x) 在未獲LiTian WFOE事先書面同意前，力天影視及／或其附屬公司不得建立併購、合併、合夥、合營關係，亦不得收購或投資任何人士；
- (xi) 若發生或可能發生與力天影視及／或其附屬公司的資產、業務或收益相關的任何訴訟、仲裁或行政訴訟，彼等應立即告知LiTian WFOE，且不得在未獲LiTian WFOE事先書面同意的情況下解決有關事項；

## 合約安排

- (xii) 彼等應簽署一切必要或適當文件、採取一切必要或適當行動、提出一切必要或適當索償或針對所有申索提起必要及適當辯護，以維持力天影視及／或其附屬公司對彼等所有資產的擁有權；
- (xiii) 在未獲LiTian WFOE事先書面同意前，力天影視不得以任何形式向其股東分派股息(包括獨家購買權協議開始前產生的任何除稅後未分派溢利)；
- (xiv) 應LiTian WFOE的要求，彼等應委任LiTian WFOE指定的任何人士為力天影視的董事、監事及高級管理層；在未獲LiTian WFOE事先書面同意或要求的情況下，不得替換或罷免力天影視任何董事、監事及高級管理層；
- (xv) 應LiTian WFOE的要求，力天影視及／或其附屬公司應向LiTian WFOE指定人士的託管人遞交彼等各自的公司印章，而外部使用有關印章則須獲LiTian WFOE同意；及
- (xvi) 彼等不得終止或促使力天影視及／或其附屬公司的管理團隊終止與LiTian WFOE訂立的任何合約安排，或訂立任何與合約安排相抵觸的協議，且應立即終止任何與合約安排相衝突的其他重大合約。

除上述之外，登記股東亦承諾(其中包括)：

- 在未獲LiTian WFOE事先書面同意的情況下，彼等應促使力天影視的董事會會議及／或股東會議不得批准上文第(i)、(iii)、(iv)、(x)、(xiii)及(xiv)段所載事項；
- 應LiTian WFOE的要求，彼等應促使力天影視的董事會會議及／或股東會議批准根據獨家購買權協議向LiTian WFOE指定的人士轉讓力天影視的股權，並應於十個營業日內將通過股權轉讓收到的所得款項轉至LiTian WFOE；
- 除稅後未分派溢利應作為力天影視的經營或儲備資金而存置於力天影視；除由LiTian WFOE另行決定之外，若任何登記股東在獨家購買權協議開始之後收到力天影視的任何股息，則彼等應在中國法律許可的範圍內，將已收取的股息轉至LiTian WFOE或LiTian WFOE指定的任何人士；及

- 彼等應嚴格遵守登記股東、力天影視及LiTian WFOE訂立的獨家購買權協議的條文，並應真誠履行根據該等協議的義務，且不得作出任何影響協議有效性及可執行性的行動及／或疏忽。若任何登記股東因股權質押協議或股東表決權委託協議或股東授權委託書而保留任何股本權利，其不得行使有關權利，除非獲LiTian WFOE的書面指示。

獨家購買權協議的有效期應自簽立日期開始生效，並維持效力，除非經以下所述而終止：(a)登記股東或彼等的繼任人或受讓人在力天影視所持的全部股權已轉讓予LiTian WFOE或LiTian WFOE指定的代名人；或(b) LiTian WFOE或任何登記股東發出書面通知。

### **(3) 股權質押協議**

根據LiTian WFOE、各登記股東及力天影視訂立的日期為2019年10月14日的股權質押協議(「股權質押協議」)，登記股東同意無條件及不可撤銷地向LiTian WFOE質押彼等各自持有的力天影視的全部股權(包括所產生的任何利息或股息)，作為保證履行合約義務及股權質押協議項下的其他付款義務(包括但不限於違約賠償金、賠償金及相關開支)的抵押權益(「抵押債項」)。

根據股權質押協議，登記股東向LiTian WFOE聲明及保證，已作出適當安排來保障LiTian WFOE在登記股東發生身故、破產、離婚或其他等可能影響其在力天影視所持直接或間接股權獲行使的情況時的權益。

若力天影視於質押期間宣派任何股息，LiTian WFOE有權收取所有有關股息、紅股或已質押股權產生的其他收入(如有)。倘任何登記股東或力天影視違反或未能履行合約安排相關協議項下的義務(配偶承諾除外)，則LiTian WFOE(作為承押人)具有自處置已質押股權所得款項受彌償的優先權。此外，根據股權質押協議，登記股東及力天影視均已向LiTian WFOE承諾(其中包括)，在未獲LiTian WFOE事先書面同意前，彼等不會增減力天影視的註冊資本、轉讓其所持力天影視的股權權益，或就有關權益設立或允許設立任何可能影響LiTian WFOE的權利及權益的質押。



## 合約安排

股權質押應持續生效，直至力天影視及登記股東履行完畢合約安排項下所有合約義務及全數清償合約安排項下的所有抵押債項，或合約安排遭廢止或終止為止（以較遲者為準）。

發生違約事件（定義見股權質押協議）後及違約事件持續期間，除非有關違約在登記股東或力天影視收到要求糾正有關違約的書面通知後十個營業日內獲得糾正，否則LiTian WFOE有權作為被擔保方根據股權質押協議並遵照適用的中國法律行使一切有關權利，包括但不限於：(i)要求登記股東及／或力天影視立即悉數清償合約安排項下所有未償還債務及其他應付款項；(ii)根據有關股權獲兌換的貨幣價值優先以股權或以拍賣或出售有關股權所得款項獲派付；或(iii)在向登記股東發出書面通知後根據任何適用中國法律以任何方式處置已質押股權。

股權質押須根據有關法律法規予以登記。力天影視向海寧市市場監督管理局辦理的股權質押登記於2020年2月13日完成。

#### **(4) 股東表決權委託協議**

根據LiTian WFOE、登記股東及力天影視訂立的日期為2019年10月14日的股東表決權委託協議（「股東表決權委託協議」），各登記股東已不可撤銷，無條件及獨家委任LiTian WFOE指定的人士作為其實際代理人，代其行使其因持有力天影視的股權而擁有的任何及全部股東權利，包括但不限於：

- (a) 建議召開及參加力天影視的股東會議；
- (b) 轉讓或以任何形式處置力天影視的任何或全部股權，及就前述目的代表登記股東簽署一切所需文件及履行一切所需程序；
- (c) 以有關股東的名義代其行使投票權、簽立任何及全部書面決議案及會議紀要，包括但不限於提名、選舉、委任或罷免力天影視董事、監事或高級管理層；
- (d) 增減力天影視的註冊資本、批准其併購、重組、解散、清算或修訂其組織章程細則；

## 合約安排

- (e) 代表登記股東成立清算小組，在清算期間依法行使清算小組權利；
- (f) 代表登記股東授權處置力天影視的資產或決議處置有關資產；
- (g) 查閱或以其他方式檢討力天影視所有文件及資料，包括但不限於業務、經營、客戶、財務狀況或僱員；
- (h) 接收股東會議通知、簽立書面決議案及會議紀要，及向有關政府機構及／或行政登記部門備案與力天影視營運相關的任何登記文件；
- (i) 行使根據力天影視的組織章程細則或有關法律法規授予股東的任何其他權利(包括在有關細則修訂之後授出的權利)。

股東表決權委託協議具有無限期，並將僅在發生以下情況時終止：(i)所有股權或資產已根據獨家購買權協議合法有效地轉至LiTian WFOE或其委任代表；(ii) LiTian WFOE根據本段條款終止股東表決權委託協議；或(iii)根據中國法律的實施終止本協議。此外，LiTian WFOE有權以向登記股東及力天影視發出書面通知的方式終止本協議。

### **(5) 股東授權委託書**

根據登記股東以LiTian WFOE為受益人簽立的日期為2019年10月14日的股東授權委託書，各登記股東不可撤銷地授權及委任LiTian WFOE作為其代理，代其行使或委派行使其作為力天影視股東的所有權利。有關授出權利的詳情，請參閱本招股章程「合約安排—合約安排的運行—合約安排重要條款概要—(4)股東表決權委託協議」。

LiTian WFOE有權將此權力進一步委派給其他指定人士，包括但不限於(i) LiTian WFOE及／或其控股公司的董事，及(ii)任何作為繼任人或清盤人以替代有關董事的人士。各登記股東已不可撤銷地同意，根據股東授權委託書的授權及委任不得因其身份喪失或受限、身故或其他類似事件而變得無效、受損或受到不利影響。

(6) 配偶承諾

根據配偶承諾，各個別登記股東及其各自的配偶已不可撤銷地承諾及確認：

- (a) 各自配偶完全知悉LiTian WFOE、登記股東及力天影視訂立合約安排；
- (b) 登記股東乃唯一的力天影視股權實益擁有人；合約安排項下的權利及義務並不適用於配偶；登記股東履行、修訂或終止合約安排無需獲得配偶同意；及於任何時候，配偶均不得針對處置於力天影視的任何股權採取任何行動，亦不得提出與該股權有關的任何索償；
- (c) 各自配偶同意於離婚時由登記股東持有及將持有的力天影視股權(連同其中的任何其他權益)並不屬於夫妻共同財產；
- (d) 各自配偶將不時簽立一切必要文件及執行一切必要程序以確保合約安排的履行；及
- (e) 配偶承諾項下的任何承諾、確認、同意及授權不得因身故、配偶身份喪失或受限、離婚或其他類似事件而撤銷、受損、失效或受到其他不利影響。

爭議解決

各合約安排規定：

- (a) 因合約安排產生或與之相關的任何爭議應透過協商解決；
- (b) 若各方無法在30日內解決爭議，則任何一方應有權向位於杭州市的華南國際經濟貿易仲裁委員會(深圳國際仲裁院)遞交爭議，並由該委員會根據現行生效的仲裁規則以仲裁解決爭議，且仲裁過程中使用的語言應為中文。仲裁結果對於所有涉事方而言均為最終定論，並具約束力；
- (c) 仲裁委員會有權就力天影視的資產裁定補償、禁令救濟(為開展業務或迫使資產轉讓)；及

## 合約安排

- (d) 應任一方要求，有關司法權區的法院有權授出臨時補救，以在仲裁庭形成之前或在適當情況下支援仲裁。就上述目的而言，中國、香港、開曼群島(即本公司的註冊成立地點)及LiTian WFOE和力天影視主要資產所在地的法院應被視為具有司法管轄權。

就合約安排所載爭議解決機制以及實際後果，我們獲中國法律顧問告知：

- (a) 根據中國法律，就保護力天影視的資產或股權而言，仲裁機構無權授出任何禁令救濟或臨時性或最終清算令。因此，本集團可能無法根據中國法律獲得此等補救；
- (b) 此外，根據中國法律，在作出任何最終仲裁結果之前，中國法院或司法部門通常不會就力天影視的股權及／或資產裁定禁令救濟作為臨時補救；
- (c) 然而，中國法律並不反對仲裁機構應仲裁申請人的要求裁定轉讓力天影視的資產或股權。倘若不遵守有關裁定，可向法院尋求強制執行措施。然而，法院在決定是否採取強制執行措施時未必會支持仲裁機構的有關裁定；
- (d) 此外，香港等其他司法權區法院授出的臨時補救或強制執行令可能在中國不獲承認或不可強制執行，因此，若我們無法強制執行合約安排，我們可能無法對各併表聯屬實體施行有效控制，而我們開展業務的能力或會受挫；及
- (e) 即使上述條文可能根據中國法律無法強制執行，爭議解決條款的餘下條文仍然合法、有效且對合約安排項下協議的訂約方具有約束力。

因上文所述，若併表聯屬實體或登記股東違反任何合約安排，我們可能無法及時獲得足夠補救，且我們對併表聯屬實體施行有效控制及開展業務的能力或會受到重大不利影響。有關詳情，請參閱本招股章程「風險因素—有關合約安排的風險」一節。

### 登記股東身故、破產或離婚或力天影視解散或清算時的保障

袁先生、田女士、黃衛書先生、勵丹駿先生、龔越亮先生、朱黃杭先生、斯厚芳女士及傅潔雲女士均已不可撤銷地向LiTian WFOE承諾，(i)若發生身故、身份喪失或受限或其他可能影響其於力天影視所持直接或間接股權的行使的情況，其將於有關時間在適用的中國法律法規許可範圍內，向LiTian WFOE或其指定實體轉讓其於力天影視所持直接或間接股權；及(ii)若遭遇離婚，其不會採取任何與合約安排的目的或意圖相衝突的行動，並應簽署所有必要的文件及作出所有必要的安排，以確保不時妥善執行合約安排。

若力天影視發生解散或清算，登記股東承諾(其中包括) LiTian WFOE及/或其指定者將有權代表登記股東行使所有股東權利，及(視情況而定)指示力天影視直接向LiTian WFOE及/或我們的指定者轉讓其根據中國法律接收的資產。有關詳情，請參閱本招股章程「合約安排—合約安排的運行—合約安排重要條款概要—(4)股東表決權委託協議」一節。

### 虧損分攤

若併表聯屬實體產生任何虧損或遭遇任何經營危機，LiTian WFOE可以(但無義務)向併表聯屬實體提供財務支持。構成合約安排的協議概無規定本公司或其全資中國附屬公司LiTian WFOE有義務分攤併表聯屬實體的虧損或向併表聯屬實體提供財務支持。此外，併表聯屬實體應獨自以其擁有的資產及財產對其自身債務及虧損負責。

根據中國法律及法規，本公司或LiTian WFOE並未被明確要求分攤併表聯屬實體的虧損或向其提供財務支持。儘管前文有此說明，鑒於併表聯屬實體的財務狀況及經營業績乃根據適用會計準則併入本集團的財務狀況及經營業績，若併表聯屬實體遭受虧損，則本公司的業務、財務狀況及經營業績亦會受到不利影響。然而，誠如上段所述的合約安排所載限制性條文影響，LiTian WFOE及本公司在併表聯屬實體遭遇任何虧損時受到的潛在負面影響受限於一定程度。

### 終止合約安排

各合約安排規定：(a)各合約安排應在LiTian WFOE或LiTian WFOE指定的另一人士根據獨家購買權協議完成購買登記股東於力天影視直接及間接持有的所有股權後終止，惟股權質押協議除外，該協議將持續生效，直至協議項下所有義務已獲履行或所有抵押債項獲悉數償還為止；(b) LiTian WFOE有權以30日事先書面通知的方式終止合約安排；及(c)除中國法律規定之外，力天影視及登記股東均無權在任何情況下單方面終止合約安排。

若中國法律及法規允許LiTian WFOE或我們直接持有力天影視及／或併表聯屬實體全部或部分權益及／或力天影視全部或部分股權及在中國經營電視劇製作及發行業務，LiTian WFOE應在切實可行情況下儘快行使股權購買權，而LiTian WFOE或其指定人士應購買中國法律法規可允許的股權數額，及待LiTian WFOE或LiTian WFOE指定的另一人士根據獨家購買權協議的條款悉數行使股權購買權及收購登記股東於力天影視直接及間接持有的所有股權後，各合約安排將自動終止。

### 保險

本公司並未就與合約安排有關的風險購置任何保險。

### 解決潛在利益衝突的安排

我們已作出有關安排來解決登記股東與本公司之間的潛在利益衝突。根據獨家購買權協議，LiTian WFOE有權要求登記股東向LiTian WFOE或其指定第三方轉讓彼等所持力天影視的任何或全部股權。根據股東表決權委託協議，各登記股東同意委任由LiTian WFOE指定的人士(非獨立人士或可能會引發利益衝突的人士除外)作為其實際代理人，就其所持力天影視的股權行使權利。此外，根據相關獨立登記股東的各配偶分別作出的承諾，彼等各自己無條件及不可撤銷地(i)確認其配偶訂立合約安排；(ii)確認其配偶在力天影視持有的任何股權並不屬於共同財產範圍；及(iii)承諾其不會就力天影視的任何股權或資產作出任何索償。根據前文所述，董事認為我們採取的措施足以減低本集團與登記股東之間潛在利益衝突的相關風險，並認為此等措施足以保護本集團在併表聯屬實體的權益。

### 合約安排的合法性

#### 中國法律意見

根據上文所述，中國法律顧問認為合約安排已嚴謹制定，以盡量減少與有關中國法律法規的潛在衝突，且：

- (a) 各併表聯屬實體乃正式註冊成立，有效存續，且各自的設立均為有效、生效並符合中國相關法律法規，而各登記股東則為具有完全民事及法律行為能力的自然人或依法成立且有效存續的實體。各併表聯屬實體亦取得一切重要批准，完成中國法律法規要求的全部登記，具有能力按照其牌照及批文開展業務經營；
- (b) 合約安排整體及組成合約安排的各協議乃合法、有效且對訂約方具有約束力，可根據中國法律法規予以強制執行，惟合約安排的以下規定除外：仲裁機構可就併表聯屬實體的股份及／或資產裁定補救、禁令救濟及／或併表聯屬實體清盤；及有關司法權區的法院有權授出臨時補救，以在仲裁庭形成之前支援仲裁。然而，根據中國法律，仲裁機構無權授出禁令救濟，亦不可在發生爭議時為保護併表聯屬實體的資產或股權而直接發出臨時或最終清算令。此外，海外法院(如香港法院)頒佈的臨時補救或強制執行令可能在中國不獲認可或無法強制執行，且不會(個別或共同)構成對任何中國法律法規的違反，亦不會根據此等法律法規被視為無效或失效。具體而言，合約安排並未違反中國合同法條文(包括「合法形式掩蓋非法目的」)、中國民法通則及其他適用的中國法例法規；
- (c) 各合約安排未違反併表聯屬實體及LiTian WFOE的組織章程細則條文；
- (d) 各合約安排可根據中國法律法規予以強制執行，訂立及履行各合約安排無需中國政府機關的任何批准或授權，惟以下除外：(i)以LiTian WFOE為受益人質押力天影視的任何股權須遵守有關工商管理局的登記規定；及(ii)根據合約安排擬轉讓力天影視的股權須遵守當時適用中國法律的適用批准及／或登記規定；

## 合約安排

- (e) LiTian WFOE或本公司均無須分攤併表聯屬實體的虧損或向併表聯屬實體提供財務支持。各併表聯屬實體以其擁有的資產及財產單獨承擔其自身債務及虧損；及
- (f) 完成股份擬於聯交所上市並不違反收購守則。

有關合約安排涉及的風險詳情，請參閱本招股章程「風險因素－有關合約安排的風險」。

### 董事對合約安排的意見

我們認為合約安排已嚴謹制定，因為合約安排僅用於使本集團合併從事或將從事經營電視劇製作及發行業務的併表聯屬實體的財務業績，而中國法律法規目前禁止外商投資。

於本招股章程日期，我們並未遭遇任何政府機構干涉或阻止我們採納合約安排的計劃，故併表聯屬實體的經營財務業績可併入至本集團，及根據中國法律顧問的意見，董事認為合約安排可根據中國法律法規予以強制執行，惟有關仲裁條文除外(誠如本節「爭議解決」一段所披露)。

上市後，合約安排項下擬進行的交易構成上市規則項下本公司的持續關連交易，此等交易受上市規則有關要求的規限並不實際且負擔過重，因為董事認為合約安排項下擬進行的交易對於本集團的法定結構及業務營運十分重要，有關交易乃在且應在本集團一般及日常業務過程中訂立，按正常商業條款進行，屬公平合理且符合本公司及股東的整體利益。亦請參閱本招股章程「持續關連交易」。



### 併表聯屬實體的綜合財務業績

根據國際財務報告準則第10號—綜合財務報表，附屬公司為另一實體(即母公司)控制的實體。投資者控制投資對象，因參與投資對象之業務而可或有權獲得可變回報且有能力藉對投資對象行使其權力而影響該等回報。儘管本公司並未直接或間接擁有併表聯屬實體，上述合約安排可使本公司對併表聯屬實體行使控制。因此，併表聯屬實體被視為本集團的附屬公司，並由本集團併入其綜合財務報表。

### 中國有關外商投資的法律發展

#### 外商投資法背景

於2020年1月1日，第十三屆全國人民代表大會第二次會議通過的外商投資法生效。外商投資法已取代《中華人民共和國中外合資經營企業法》、《中華人民共和國中外合作經營企業法》及《中華人民共和國外資企業法》，成為中國外商投資的法律基礎。於2019年12月12日，國務院第七十四次會議通過《中華人民共和國外商投資法實施條例》(「外商投資法實施條例」)，且於2020年1月1日實施並生效。

#### 外商投資法對合約安排的影響及潛在後果

眾多在中國經營的公司(包括我們)通過採用合約安排來開展業務，以取得及維持目前在中國須受外商投資限制或禁止規限的行業的必要牌照及許可。外商投資法並未將合約安排明確為一種形式的外商投資。經中國法律顧問告知，因合約安排並未被外商投資法或外商投資法實施條例明確為外商投資，及若未來法律、法規及規則並未將合約安排納入為一種形式的外商投資，則合約安排整體及組成合約安排的各協議將不會受影響，並將繼續合法、有效且對訂約方具有約束力。

與外商投資法有關的風險詳情，請參閱本招股章程「風險因素—有關合約安排的風險—中國外商投資法律制度存在的重大不確定因素可能對本集團的企業架構及業務營運產生重大影響」。

## 合約安排

然而，未來法律、行政法規及國務院所規定的條款可能會將合約安排視為其中一種外商投資形式，屆時合約安排是否將被視為違反當時生效的外商投資准入規定，以及上述合約安排將如何安排均為未知之數。此外，有關機關將合約安排釐定為外商投資的特定審批基準乃不可預測，而有關機關就外商投資法或外商投資法實施條例而最終採納的詮釋或實施或會與我們的中國法律顧問所理解者不一致。

**本公司在最壞情況下或會受到的影響，即根據外商投資法，合約安排被作為外商投資處理**

若廣播電視節目製作及經營不再屬於負面清單範疇，及本集團可依據中國法律合法經營廣播電視節目製作及營運業務，則LiTian WFOE將根據獨家購買權協議行使股權購買權，收購力天影視的股權，並在獲有關部門再次批准後解除合約安排。

若廣播電視節目製作及經營屬於負面清單，則合約安排或會被視為受限制外商投資。儘管合約安排並未被外商投資法指定為外商投資，然而，若未來法律、行政法規或國務院所規定的條款將合約安排定義為一種形式的外商投資且經營廣播電視節目製作仍屬負面清單，則合約安排可能會被視為無效及非法。因此，本集團將不能透過合約安排經營併表聯屬實體，我們將失去收取併表聯屬實體經濟利益的權利。因此，併表聯屬實體的財務業績將不再併入本集團財務業績，我們將須根據相關會計準則終止確認其資產及負債，而終止確認將令我們確認投資虧損。

儘管如此，考慮到眾多現有企業集團正根據合約安排經營業務，其中部分已取得海外上市地位且合約安排並未被外商投資法列為外商投資，董事認為有關法規不大可能會採取追溯效應，要求有關企業廢除合約安排。

遵守合約安排

本集團已採納下列措施，確保本集團在實施合約安排的同時有效經營及遵守合約安排：

- (a) 因實施及遵守合約安排產生的重大事項或政府部門的任何監管詢問均將上呈至董事會(如有必要)以按發生基準審閱及討論；
- (b) 董事會每年最少檢討一次合約安排的整體表現及合規情況；
- (c) 本公司將於年報披露合約安排的整體表現及合規情況，以告知股東及潛在投資者最新情況；及
- (d) 本公司將委聘外部法律顧問或其他專業顧問(如有必要)協助董事會審閱合約安排的實施情況、檢討LiTian WFOE及併表聯屬實體的法律合規情況並處理因合約安排產生的具體事項或事宜。

### 概 覽

我們是中國的電視劇發行公司。根據弗若斯特沙利文報告，按2019年自電視劇市場賺取的收益計，在中國所有電視劇發行公司中，我們以約0.31%的市場份額排名第15。此外，根據弗若斯特沙利文報告，按2019年播出的已發行電視劇總集數計，我們在中國所有電視劇發行公司中排名第一，按2019年製作的電視系列劇小時數計，我們在中國所有電視劇製作及發行公司中排名第六。本集團於2013年成立，主要業務為自製及買斷電視劇播映權許可。此外，我們亦從事其他業務，包括(i)出售電視劇劇本；(ii)擔任電視系列劇播映權的發行代理；及(iii)投資我們擔任非執行製片人的電視劇。於往績記錄期間及直至最後可行日期，我們投資製作七部電視系列劇及一部網絡劇，涵蓋的題材廣泛，我們於其中擔任執行製片人。於截至2017年、2018年及2019年12月31日止年度，我們亦分別發行32、43及45部電視劇(包括自製電視劇及我們向第三方版權擁有人／許可方買斷的電視劇)。於往績記錄期間，我們發行的電視劇一般於中國知名衛星電視台及領先在線媒體平台播映。

我們的電視劇播映權許可業務主要涉及我們擔任執行製片人所製作的電視劇及我們向第三方版權擁有人／許可方買斷版權或播映權的電視劇(視情況而定)的播映權許可。至於我們出售電視劇劇本版權業務，我們會向第三方版權擁有人買入若干可能將予製作的電視劇劇本，並轉而不時出售相關劇本版權予若干電視劇製作公司。至於擔任電視系列劇播映權發行代理業務，我們向電視頻道推廣有關電視系列劇，並代表電視系列劇版權擁有人／許可方商討有關播映權許可的條款與條件。此外，至於投資我們擔任非執行製片人的電視劇業務，我們與電視劇的執行製片人訂立聯合融資安排及對此作出投資。我們通常充當被動角色，有限度參與有關電視劇製作及發行。有關我們業務的詳情，請參閱本招股章程「我們的業務及收益模式」一節。

作為對我們成就的肯定，我們於往績記錄期間備受稱譽，並獲得多個獎項與嘉獎。例如，於2019年，我們獲廣西衛視頒發2018年度最佳合作影視發行公司獎。於2018年，我們獲海寧基地管理委員會的2017年度綜合考核優秀企業一等獎。此外，於2018年，我們製作的其中一部電視系列劇「義海」贏得廣東廣播電視台的電視劇收視貢獻獎，亦取得四川廣播電視台的四川省網收視貢獻獎。在2017年，我們製作的另一部電視系列劇「雙槍」獲上海東方電影頻道頒發的優秀電視劇獎。有關獎項與嘉獎的詳情，請參閱本招股章程「獎項、嘉獎及業界組織的會籍」一節。

## 競爭優勢

我們認為本公司以下競爭優勢曾助力我們過往的成功並將對我們的日後發展產生深遠影響：

### *我們是中國的電視劇發行公司，聲名卓著*

我們是中國的電視劇發行公司。根據弗若斯特沙利文報告，按2019年自電視劇市場賺取的收益計，我們在中國所有電視劇發行公司中排名第15。此外，根據弗若斯特沙利文報告，按2019年播出的已發行電視劇總集數計，我們在中國所有電視劇發行公司中排名第一，按2019年製作的電視系列劇小時數計，我們在中國所有電視劇製作及發行公司中排名第六。

自2013年成立力天影視以來，我們一直將自己定位為電視劇製片人及發行人，致力向客戶提供流行電視劇。於往績記錄期間，我們在業內備受認可，例如：

- (i) 於2017年，我們製作的其中一部電視系列劇「雙槍」榮獲上海東方電影頻道頒發的優秀電視劇獎；
- (ii) 於2018年，我們製作的另一部電視系列劇「義海」分別榮獲廣東廣播電視台及四川廣播電視台頒發的電視劇收視貢獻獎及四川省網收視貢獻獎；及
- (iii) 於2019年，我們榮獲廣西衛視頒發的2018年度最佳合作影視發行公司獎。

有關我們近年來所榮獲獎項的進一步資料，請參閱本節「獎項、嘉獎及業界組織的會籍」一段。

根據弗若斯特沙利文報告，受益於中國娛樂消費需求的增長，中國電視劇的市場規模實現大幅增長，由2015年的約人民幣788億元增至2019年的約人民幣1,265億元，期間的複合年增長率為約12.6%。於往績記錄期間，我們的收益由2017年的約人民幣378.7百萬元增至2019年的約人民幣391.0百萬元。根據弗若斯特沙利文報告，預期中國電視劇的市場規模將於2024年進一步增至約人民幣1,828億元，於2019年至2024年的複合年增長率為約7.6%。

此外，根據弗若斯特沙利文報告，在線媒體平台吸引了大量用戶群，增長及盈利潛力巨大，已成為電視劇不可或缺的播映平台。網絡劇的市場規模預計會不斷增長，於2024年達到約人民幣430億元，於2019年至2024年的複合年增長率為約13.4%。為把握在線媒體平台業務擴張的浪潮，除製作及發行電視劇外，我們亦於2019年攜手由中國領先科技公司擁有的第三方電視劇製作公司，合作製作了網絡劇「酋長的男人」。我們認為，本集團品牌的市場知名度及我們在製作及發行網絡劇方面的不懈努力，會讓我們把握中國龐大的市場機遇。

### *我們擁有多樣化且具協同效應的業務營運，以支持我們在中國電視劇行業的增長*

我們最早主要通過專注於投資製作自製電視劇並向客戶許可播映權開始業務營運。由於電視劇的製作通常耗費相對較長的時間方能完成，故我們認為，買斷電視劇能夠縮短我們的收益週期，改善我們的經營現金流量。因此，於往績記錄期間，我們主要依賴許可買斷電視劇的播映權來維持我們市場地位，並通過利用我們與上游第三方電視劇版權擁有人／許可方的關係及於中國的龐大下游客戶網絡產生穩定的收益。通過此項業務，我們能優化供應商與客戶網絡，並為我們的客戶穩定提供優質的電視劇。此外，通過從眾多的版權擁有人／許可方購買內容多樣的電視劇的播映權，我們能夠滿足客戶的不同需求。於截至2017年、2018年及2019年12月31日止年度，我們合共分別發行32、43及45部電視劇，包括自製電視劇及買斷電視劇。

為進一步提升我們的市場知名度，於往績記錄期間，我們不斷投資製作自製電視劇，並向主要電視頻道及在線媒體平台許可相關播映權。在製作自製電視劇時，我們與不同的合作夥伴(包括作家、製作工作室及導演)合作。憑藉我們優異的往績記錄及管理才幹，我們能夠洞察中國電視劇行業不斷演化的市場趨勢，能夠發現適當的素材開發電視劇及及時應對觀眾偏好的改變。有關洞察力讓我們能夠內部開發我們預計可能取得商業成功的電視劇。我們已建立全面且有系統的項目評估體系，這讓我們能夠發現優質的故事概念及主題，客觀決定是否投資一部電視劇。通過製作自製電視劇，我們能夠在電視劇創新、質量及內容上發揮更多影響力，更有效地管理整體成本，以實現更高的盈利能力。於往績記錄期間及直至最後可行日期，我們投資及製作七部電視系列劇及一部網絡劇，我們擔任該等劇的執行製片人。憑藉我們在行業價值鏈方面的專長及知識，我們將繼續投資、製作及許可自製電視劇，以進一步提升我們的市場知名度。

我們認為，我們多樣化且具協同效應的業務營運讓我們能夠有效利用我們的資源，包括我們完善的客戶網絡，並享有不同的成本結構的好處，以緩解經營現金流量的壓力，同時最大限度地發揮可動用資本資源的效益。

### **我們與業務夥伴維持穩固且富有成效的關係**

我們已建立廣闊及龐大的客戶網絡，以把握中國眾多的電視劇觀眾。憑藉我們管理層於中國電視劇行業的經驗及專業背景，我們的客戶網絡覆蓋中國的所有主要省、市及自治區。於往績記錄期間，我們已與逾90家省級及市級電視頻道及在線媒體平台訂立有關發行我們自製及買斷電視劇的播映權轉讓協議。我們於往績記錄期間的主要客戶包括部分中國最大的衛星電視台及領先的在線媒體平台。我們與部分主要客戶維持逾四年的業務關係。於往績記錄期間，我們不斷提升客戶質素。例如，根據弗若斯特沙利文報告，於2017年，我們的五大客戶中僅有兩名客戶名列十大衛星電視台(按有關年度的觀眾評價排名)。於2018年，五大客戶中有三名名列十大衛星電視台(按該年的觀眾評價排名)。此外，於2019年，我們的主要客戶中再添加一個2018年度十大衛星電視台(按觀眾評價排名)成員。

我們亦與數名客戶訂立戰略合作安排。我們相信我們能夠提高客戶忠誠度並與不斷增長的客戶加強業務關係，主要原因在於我們有能力自版權擁有人／許可方有效獲得暢銷電視劇及製作迎合主流觀眾喜好的電視劇。我們承諾交付優質電視劇及提供主動的客戶服務，例如作為我們滿足客戶的措施的一部分，我們頻繁拜訪客戶。

此外，我們與眾多供應商建立並保持牢固的關係。我們的供應商主要包括電視劇版權擁有人／許可方及其他知名影視服務供應商。我們的部分主要供應商已與我們合作超過三年。我們相信，由於我們在中國電視劇的製作及發行方面的經驗及專長，我們的供應商會慕名與我們合作。董事認為，我們與供應商的牢固關係令我們能夠引進滿足客戶喜好的電視劇，確保電視劇的整體質素，並及時執行我們的製作工作。

### **我們的管理層富有遠見、經驗豐富且具備深厚的行業知識**

我們相信，我們的成功很大程度上歸功於我們經驗豐富且可靠的高級管理層團隊。我們的執行董事及高級管理層大多數都具有豐富的行業經驗及深厚的學識。

我們的主要管理層團隊成員包括：

- (i) 我們的董事會主席兼執行董事袁先生，彼於中國影視行業擁有超過21年的經驗。於2013年成立力天影視前，袁先生自1998年起擔任長城影視股份有限公司(一家於深圳證券交易所上市的公司)的副總經理。此外，袁先生於2017年獲上海東方電影頻道頒發優秀發行人獎；及
- (ii) 我們的執行董事兼首席執行官田女士，彼於中國影視行業擁有超過15年的經驗。田女士先前曾於中國多家知名影視公司擔任多個管理與營運職務，例如北京完美影視傳媒有限責任公司及北京光線傳媒有限公司(均為於深圳證券交易所上市的公司)。

有關董事及高級管理層的詳情，請參閱本招股章程內「董事及高級管理層」一節。

我們高級管理層的寶貴經驗、專業水平及知識、豐富的行業資源及市場脈絡已使我們能夠保持業務的可持續增長，並及時把握合適的商機。彼等之行業洞察力及戰略遠見亦使我們能夠及時應對不斷變化的市場趨勢及觀眾偏好，並造就了我們過往的成功。於往績記錄期間，我們發行若干備受市場肯定及嘉獎的電視劇，如「星光燦爛」、「義海」、「游擊英雄」及「雙槍」。

我們相信，我們高級管理團隊的領導將繼續提升我們的市場地位及聲譽，並為本集團帶來業務增長及盈利能力。我們認為，我們的高級管理團隊將繼續成為本集團的寶貴資產，引領我們在未來邁向更卓越的成就。

### 業務策略

我們的目標是鞏固我們在中國電視劇市場的地位，並提升我們的整體競爭力。為實現我們的目標，我們計劃執行以下業務策略：

#### **繼續鞏固我們的電視劇製作及發行能力**

根據弗若斯特沙利文報告，中國電視劇市場將在未來幾年繼續穩定增長。我們預計中國電視劇行業的市場規模將在2019年至2024年間取得7.6%的複合年增長率。為了抓住此增長潛力帶來的商機，我們打算繼續(i)擴大我們的自製電視劇及買斷電視劇播映權許可業務；及(ii)進一步鞏固與第三方版權擁有人／許可方的關係、擴大客戶群及提升我們的發行能力。



具體而言，我們打算作為唯一投資人或通過聯合融資安排投資製作涵蓋廣泛題材(如家庭／都市、愛情及歷史)的額外電視劇。為此，我們計劃通過與第三方創作專業人才(如作家、小說家及出版商)和劇本及／或IP版權擁有人達成戰略合作安排，加強與彼等的現有合作，據此，我們將能夠在此過程的早期識別並獲取適當劇本及／或IP以供電視劇開發。我們相信，這種安排將使我們能夠先於我們的競爭對手為意向觀眾帶來合適的電視劇。我們還計劃通過參與其他娛樂慶典、推廣會及其他電視劇行業活動與新的第三方編劇、小說家、創意作家及出版商建立業務關係來擴展我們的採購網絡。我們相信，更龐大的電視劇劇本版權擁有人網絡將使我們能夠更有效地識別合適的電視劇用於製作。尤其是，我們擬於未來三年內投資製作估計11部額外電視劇，包括七部電視系列劇及四部網絡劇。我們計劃通過經營活動產生的現金、聯合融資安排下第三方的投資及全球發售所得款項淨額為我們製作該等額外的電視劇提供資金。有關全球發售所得款項淨額用於我們計劃自製電視劇的擬定用途的進一步詳情，請參閱本招股章程「未來計劃及所得款項用途」。

此外，我們將繼續擴大我們的買斷電視劇播映權許可業務。我們計劃向第三方版權擁有人／許可方採購更多的電視劇版權(或播映權)。我們打算與下游發行渠道(例如大型知名衛星電視台及主流在線媒體平台)培養密切的關係，這將使我們發行的電視劇能夠覆蓋更多的觀眾。特別是，我們計劃繼續定期參加行業交易會，電影節及展會，通過該等展會，我們將向現有及潛在客戶展示我們購買的電視劇及自製的電視劇，擴大我們的客戶群，增強我們的電視劇組合，並提升我們的行業形象。此外，我們擬與若干客戶訂立戰略合作協議，這能令我們享有合作夥伴的優先考量，播映預先釐定數量的電視劇。我們認為，此安排能夠令我們藉由確保我們購買或製作電視劇的需求穩定，以保證收益來源。我們將自合作夥伴取得優先付款，我們認為這將縮短收益週期。尤其是，我們有意於未來三年內向第三方版權擁有人／許可方購買各種題材(包括歷史／戰爭、現代／當代、都市／愛情、家庭及主流)約75部電視劇的版權(或播映權)。我們預期將業務營運所得現金及全球發售所得款項淨額用於購買上述電視劇的版權(或播映權)。有關全球發售所得款項淨額用於此業務的擬定用途的詳情，請參閱本招股章程「未來計劃及所得款項用途」一節。

我們相信，我們計劃與上游第三方電視劇版權擁有人／許可方及下游播映平台訂立的戰略合作安排將促進我們的業務整合，並創造業務營運的進一步協同效應，從而將提高運營效率，降低相關成本。

我們過往發行的買斷電視劇多於自製的電視劇，因此，於往績記錄期間，我們收益的主要來源為買斷電視劇播映權許可業務。於往績記錄期間，來自自製電視劇播映權許可業務的收益佔我們總收益的比例相對較小，主要由於：(i)我們認為符合客戶喜好或觀眾期待且適合製作為電視劇的劇本及／或IP的數量有限；及(ii)自製電視劇的製作及發行通常需要相對較長的時間方可完成，因此收益週期更長，這可能對我們的經營現金流量產生不利影響。另一方面，買斷電視劇播映權許可業務可以縮短我們的收益週期並改善我們的經營現金流量。然而，自2018年末及2019年初開始，我們與更多的第三方版權擁有人／許可方聯繫，以獲得更多有關文學及藝術創作的內容信息。此外，我們聘請多名編劇創作電視劇故事或改編我們自其他版權擁有人／許可方採購的小說、故事及劇本等文學作品，從而為製作增加合適的電視劇題材儲備。這不僅令我們擴大自製電視劇的播映權許可業務，亦可繼續保持我們在買斷電視劇的播映權許可業務方面的市場地位。

自製電視劇的製作週期主要指從拍攝到取得電視劇發行許可證的期間，通常介乎12至18個月。自製電視劇的收益週期約為36個月，而買斷電視劇播映權許可的收益週期約為12個月。儘管自製電視劇的製作週期及收益週期相對較長，我們致力於擴張我們的自製電視劇播映權許可業務，主要是由於(i)我們可更好地管理及控制自製電視劇的製作質量。作為自製電視劇的執行製片人，我們擁有決定劇本、演員陣容、導演及後期製作的主導權，這令我們能夠控制電視劇的整體質量，從而滿足中國領先衛星電視台及在線媒體平台的需求。我們相信高質量的電視劇將很有可能自客戶獲得較高的許可費；(ii)自製電視劇相比買斷電視劇能夠產生更長期的經濟利益。就買斷電視劇而言，我們一般擁有介乎一至十年年期的播映權所有權。然而，自製作完成後，我們對自製電視劇通常擁有50年的版權所有權，這令我們擁有更為靈活的發行流程，尤其是播放輪次及電視平台選擇方面的優先安排；及(iii)製作自製電視劇將增強我們的品牌知名度及提升我們的聲譽及市場認知度，而我們相信這將進一步刺激業務增長。展望未來，我們將考慮多項因素，包括市場需求、客戶喜好的變化、合格電視劇IP的可獲得性以及我們的財務狀況及營運資金需求，以釐定將更加專注於哪個業務分部。我們目前無意將我們的業務策略從買斷電視劇播映權許可業務完全轉移到自製電視劇播映權許可業務。

### 加強我們的市場調研、自製電視劇的項目開發及製作管理能力

作為我們致力於完善項目開發能力工作的一部分，我們計劃繼續進行市場調研，以了解最新趨勢及行業發展動態。具體而言，我們打算繼續參與影視行業業界慶典、推廣會及其他行業活動，以獲取當前市場需求信息，同時與主要客戶及中國電視劇行業的利益相關方（例如行業監管機構、電視頻道及在線媒體平台）進行溝通，以獲取有關內容偏好及觀眾需求的最新信息。我們相信該等努力將使我們能夠發現可能為整個市場所接受及認可的能夠用於劇本開發的潛在流行故事、主題、想法及概念。

此外，我們打算繼續物色及購買我們認為適合我們的自製電視劇開發的劇本及／或IP。這將增強我們對潛在電視劇開發的材料儲備。我們的項目部通常負責對劇本及／或IP商業成功的可能性進行初步評估。我們項目部的創意作家經常整合現有資源，與出版商及作家保持聯繫，了解主要文學機構及作家的文學創作趨勢，以獲取電視劇開發的第一手資料。根據我們進行的市場研究結果及我們確定的文學創作趨勢的基本材料，我們計劃設定一部電視劇的未來發展方向，並製訂一個可行的商業計劃來執行該項目。我們將通過營運產生的現金、聯合融資安排下第三方的投資及全球發售所得款項淨額為我們製作額外的電視劇提供資金。有關全球發售所得款項淨額用於我們計劃自製電視劇的擬定用途的詳情，請參閱本招股章程「未來計劃及所得款項用途」。

製作電視劇通常需要較長時間方可完成，並且需要大量投資。擴大自製電視劇播映權許可業務將增加就電視劇製作所產生成本的比例，包括攝製組服務費、拍攝及製作成本、劇本採購成本及後期製作費用。由於自製電視劇的製作及發行週期相對較長，因此我們通過自製電視劇收取收入通常需要更長時期，這可能對我們的盈利能力及經營現金流量構成巨大壓力。因此，如果不改進及加強我們的電視劇製作管理能力，我們將無法增強我們的自製電視劇業務。因此，我們打算招聘更多經驗豐富的製作管理人員，以監督我們擔任電視劇執行製片人的相關項目。我們的招聘標準包括但不限於：(i) 具有影視行業相關工作經驗；(ii) 具備良好的溝通能力；(iii) 熟悉電視劇的整個製作及發行流程；(iv) 具備獨立開發項目的能力；及(v) 具備紮實的文學功底及文學審美能力，可指導編劇。此外，我們計劃為員工提供更多內部培訓，涵蓋我們業務營運的多個方面，

當中包括中國電視劇市場的背景及發展，以及我們自製電視劇業務的主要業務流程。我們有意鼓勵員工參與行業事件及活動，以拓寬彼等的視野。我們相信該等舉措將有助於我們的團隊成員增強彼等的專業知識，提高彼等的技能及開發彼等的才能，我們相信，這將使我們能夠打造滿足不同觀眾群體期望的自製電視劇。

### **繼續開發網絡劇，並把握中國網絡劇市場的增長機會**

通過持續的創新、應用及內容開發，中國的互聯網格局正孕育著劇變。根據弗若斯特沙利文報告，中國擁有全球最大的互聯網及移動互聯網用戶群。於2019年，中國互聯網視頻用戶數量達到約646.6百萬，佔中國互聯網用戶的73.8%。在線媒體平台的付費用戶數量從2015年的約85.7百萬按38.4%的複合年增長率增加到2019年的約314.8百萬，佔2019年互聯網視頻觀眾的85.7%。預計這一數字將於2024年達到約518.2百萬，估計佔2024年互聯網視頻觀眾的62.2%。

根據弗若斯特沙利文報告，鑒於中國的網絡劇市場高度分散，以及來自網絡劇播映的收益預期會大幅增加，董事認為，網絡劇市場增長潛力巨大。鑒於此發展，我們開始投入大量資源開發及發展我們的自製電視劇業務，重點關注網絡劇的投資、創作、製作及發行。自2017年以來，我們開始密切關注網絡劇的發展。在涉足該市場之前，我們針對中國網絡劇市場的各個方面進行了研究，其中包括市場趨勢、在線媒體平台的內容偏好及觀眾的反饋。我們分析了該市場上具有良好聲譽及收視率的大量受歡迎的網絡劇，並於2018年初開始製定製作及發行網絡劇的業務計劃。根據我們的研究，我們發現愛情、喜劇、青春校園、懸疑及玄幻均為網絡劇市場中的受歡迎題材。因此，我們決定首先收集適合製作涉及此等題材的網絡劇的故事。我們的項目部僱用了許多編劇，並成立了計劃及編劇團隊以開發網絡劇的劇本。同時，我們亦聯絡了不同的文學版權公司，以獲取我們認為符合在線媒體平台內容偏好及市場需求的合格IP。

根據人群特徵及我們針對互聯網移動用戶對電視劇的偏好進行的市場調查，我們計劃進一步加強與知名出版商及作家的聯繫，以物色我們認為合適的故事、主題及題材，迎合互聯網視頻觀眾的喜好。我們還將邀請更多創意作家加入我們的項目部，彼等能夠幫助我們經常性地整合現有資源，發現文學創作趨勢，以獲得劇本開發的第一手資料。此外，我們打算加強與大型在線媒體平台的溝通，基於其用戶群體，該等平台被我們確定為網絡劇的主要發行渠道。於2019年上半年開始，我們與中國一家領先在線媒體平台合作，製作我們的首部網絡劇「酋長的男人」，這是一部奇幻題材的網絡劇。此網絡劇已於2019年底前完成製作，並定於2020年5月28日於騰訊視頻播映。我

們將利用我們在製作及發行此網絡劇的經驗，繼續拓展網絡劇市場。除「酋長的男人」外，我們目前擁有處於劇本創作階段的大量奇幻、仙俠及科幻相關網絡劇。尤其是，我們擬於未來三年內製作約4部網絡劇。我們預期利用營運產生的現金、聯合融資安排下第三方的投資及全球發售所得款項淨額為製作該等網絡劇提供資金。有關全球發售所得款項淨額用於自製網絡劇的擬定用途的詳情，請參閱本招股章程「未來計劃及所得款項用途」。

### **繼續吸引及挽留有才能的專業人士**

我們相信，我們的員工在我們的業務拓展及增長過程中發揮著至關重要的作用。為了繼續保持我們在中國電視劇市場的競爭優勢，我們打算招募更多專業人才的同時挽留現有員工。我們計劃物色中國電視劇市場上經驗豐富的專業人士，特別是已接觸過電視劇投資、製作及發行的人士。我們相信該等相關經驗將為我們現有的運營能力帶來直接的增值，並幫助我們更快地拓展業務。因此，在未來三年內，我們擬僱用約22名在電視劇市場具備所需技術及知識的額外僱員，以管理並支持我們的業務擴張。有關全球發售所得款項淨額用於僱用額外僱員的擬定用途的詳情，請參閱本招股章程「未來計劃及所得款項用途」一節。除了經驗豐富的員工外，我們還將招募熱衷於從事中國影視行業的大學畢業生，幫助彼等追求自己的事業。我們打算提供各種培訓計劃，使該等人員加速成長，包括為員工提供入職及在職培訓，以增強員工的責任感，提高彼等的工作技能及技術知識。對於我們現有的員工，我們將繼續提供內部及外部培訓機會，使之能夠擴展知識基礎，更多地了解行業價值鏈，跟上不斷變化的市場趨勢及觀眾偏好。

### **我們的業務及收益模式**

#### **概覽**

我們是中國的電視劇發行公司。根據弗若斯特沙利文報告，按2019年自電視劇市場賺取的收益計，在中國所有電視劇發行公司中，我們以約0.31%的市場份額排名第15。此外，根據弗若斯特沙利文報告，按2019年播出的已發行電視劇總集數計，我們在中國所有電視劇發行公司中排名第一，按2019年製作的電視系列劇小時數計，我們在中國所有電視劇製作及發行公司中排名第六。我們的業務主要包括許可自製及買斷電視劇的播映權。此外，我們於往績記錄期間亦出售電視劇劇本版權、擔任電視系列劇播映權的發行代理及作為非執行製片人投資電視劇。

## 業 務

下表載列我們於所示年度發行的電視劇總數，包括自製電視劇及買斷電視劇。

|                | 截至12月31日止年度 |           |           |
|----------------|-------------|-----------|-----------|
|                | 2017年       | 2018年     | 2019年     |
| <b>電視劇數量</b>   |             |           |           |
| 自製電視劇.....     | 3           | 4         | 5         |
| 買斷電視劇.....     | 29          | 39        | 40        |
| <b>總計.....</b> | <b>32</b>   | <b>43</b> | <b>45</b> |

下表載列我們於所示年度按業務分部劃分的收益明細。

|                                 | 截至12月31日止年度    |              |                |              |                |              |
|---------------------------------|----------------|--------------|----------------|--------------|----------------|--------------|
|                                 | 2017年          |              | 2018年          |              | 2019年          |              |
|                                 | 人民幣千元          | %            | 人民幣千元          | %            | 人民幣千元          | %            |
| 來自自製電視劇播映權                      |                |              |                |              |                |              |
| 許可的收益.....                      | 13,686         | 3.6          | 7,031          | 1.8          | 88,982         | 22.8         |
| 來自買斷電視劇播映權                      |                |              |                |              |                |              |
| 許可的收益.....                      | 345,363        | 91.2         | 375,724        | 97.4         | 278,588        | 71.3         |
| 來自出售劇本版權的收益 <sup>(1)</sup> .... | 19,689         | 5.2          | -              | -            | -              | -            |
| 來自提供發行代理                        |                |              |                |              |                |              |
| 服務的收益 <sup>(2)</sup> .....      | -              | -            | -              | -            | 9,458          | 2.4          |
| 來自聯合融資安排項下播映                    |                |              |                |              |                |              |
| 權許可的收益 <sup>(3)</sup> .....     | -              | -            | 3,112          | 0.8          | 13,968         | 3.5          |
| <b>總計.....</b>                  | <b>378,738</b> | <b>100.0</b> | <b>385,867</b> | <b>100.0</b> | <b>390,996</b> | <b>100.0</b> |

附註：

- (1) 來自出售劇本版權的收益主要指出售電視劇劇本版權產生的收益。
- (2) 來自提供發行代理服務的收益主要指以發行代理的身份向電視頻道發行電視劇產生的報酬。
- (3) 來自聯合融資安排項下播映權許可的收益主要包括我們作為非執行製片人投資於電視劇製作而產生的報酬。

## 自製電視劇的播映權許可

### 概覽

我們自成立以來在中國開展自製電視劇製作並許可相關播映權予主要電視頻道。主要憑藉袁先生在電視劇行業的豐富經驗及知識，我們獲得啟發以開拓有關發行自製電視劇的商機。

截至2017年、2018年及2019年12月31日止年度，我們分別發行三、四及五部自製電視劇。截至2017年、2018年及2019年12月31日止年度，自製電視劇播映權許可所得收益分別約為人民幣13.7百萬元、人民幣7.0百萬元及人民幣89.0百萬元，分別佔同期總收益約3.6%、1.8%及22.8%。

下表載列我們於所示年度按客戶類型劃分的來自自製電視劇播映權許可的收益明細：

|                              | 截至12月31日止年度   |              |              |              |               |              |
|------------------------------|---------------|--------------|--------------|--------------|---------------|--------------|
|                              | 2017年         |              | 2018年        |              | 2019年         |              |
|                              | 人民幣千元         | %            | 人民幣千元        | %            | 人民幣千元         | %            |
| <b>客戶類型</b>                  |               |              |              |              |               |              |
| 衛星電視台.....                   | -             | -            | 3,464        | 49.3         | 82,204        | 92.3         |
| 地面電視台.....                   | 13,635        | 99.6         | 3,326        | 47.3         | 1,469         | 1.7          |
| 其他第三方客戶 <sup>(1)</sup> ..... | 51            | 0.4          | 241          | 3.4          | 5,309         | 6.0          |
| <b>總計</b> .....              | <b>13,686</b> | <b>100.0</b> | <b>7,031</b> | <b>100.0</b> | <b>88,982</b> | <b>100.0</b> |

附註：

(1) 其他第三方客戶主要包括中國的在線媒體平台及其他第三方電視劇發行公司。

業務模式

我們的自製電視劇業務主要包括三個階段：(i)策劃及預算；(ii)拍攝及製作；及(iii)發行及宣傳。下圖說明了我們與自製電視劇播映權許可相關的業務模式：

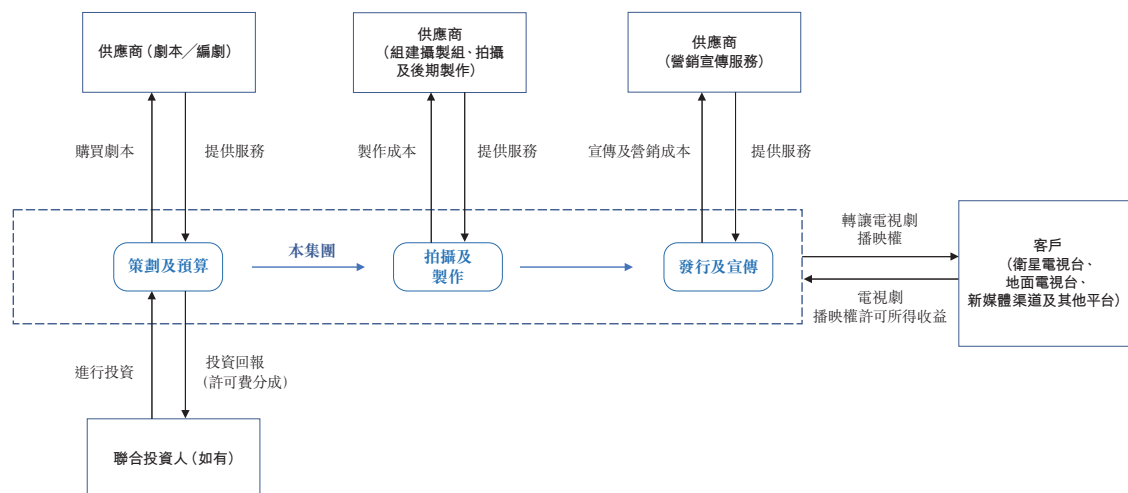

在策劃及預算階段，我們搜尋潛在的劇本及／或IP作為相關電視劇製作的主要來源。我們(i)作為此類電視劇的唯一投資者，在此情況下，我們將提供所有資金，並負責整個製作及發行過程。因此，我們享有該電視劇的所有版權，並承擔所有投資風險；或(ii)我們在聯合融資安排中與其他投資者合作，在此情況下，我們主要擔任電視劇的執行製片人。

根據聯合融資安排，倘我們擔任執行製片人，我們可貢獻所有或大部分投資金額，並主導該電視劇的製作及發行。我們一般負責監督整個製作及發行過程並管理與此相關的資金及預算，而其他少數投資者則充當被動角色，所參與的過程有限。我們主要瞄準作為機構投資者的其他聯合投資人，例如電視頻道及其他電視劇製作公司。於往績記錄期間，我們獨立製作一部電視劇，亦擔任執行製片人根據聯合融資安排製作六部電視劇。



於拍攝及製作階段以及發行及宣傳階段，我們與第三方供應商合作獲得多樣的服務及產品。因此，就自製電視劇而言，從電視劇策劃到製作產生的成本主要有關(其中包括)劇本的創作、改編或採購、選角、消耗品(如服裝與道具)、各種拍攝及攝影設備的租金開支、攝製組的交通及住宿費以及後期製作成本，包括(其中包括)配音、編輯及影音製作。該等服務及產品一般由第三方服務供應商及供應商提供。我們的項目部在計及有關製作及宣傳及營銷活動的成本後，會就各項目編列預算。在取得管理層批准後，我們主要就製作過程負責篩選導演、演員及製片人，並委任第三方服務供應商，組成攝製組。於有關過程中，我們積極管理不同的服務供應商及監督參與各方的工作進度，確保我們能夠在預計時間內以具成本效益的方式完成製作。

自製電視劇的製作及後期製作一旦完成後，我們將向政府機關申請並取得相關批准及發行許可證。其後，我們將向客戶(如中國的主要電視頻道以及在線媒體平台)許可自製電視劇的播映權。作為電視劇的版權擁有人/許可方，我們一般會在電視劇獲准在電視頻道上播映(或多輪播映(視情況而定))前協助客戶進行播映前審查及多輪播映審查(如有)。我們亦為電視劇制訂營銷計劃並委聘第三方服務供應商在電視劇播映階段承擔宣傳及營銷活動。

倘我們擔任執行製片人的電視劇有少數聯合投資人，我們向彼等支付預先釐定的固定投資回報或按投資比例與該等聯合投資人分享我們向客戶收取的淨許可費。

運作流程

以下圖表展示了我們自製電視劇業務的運作流程：

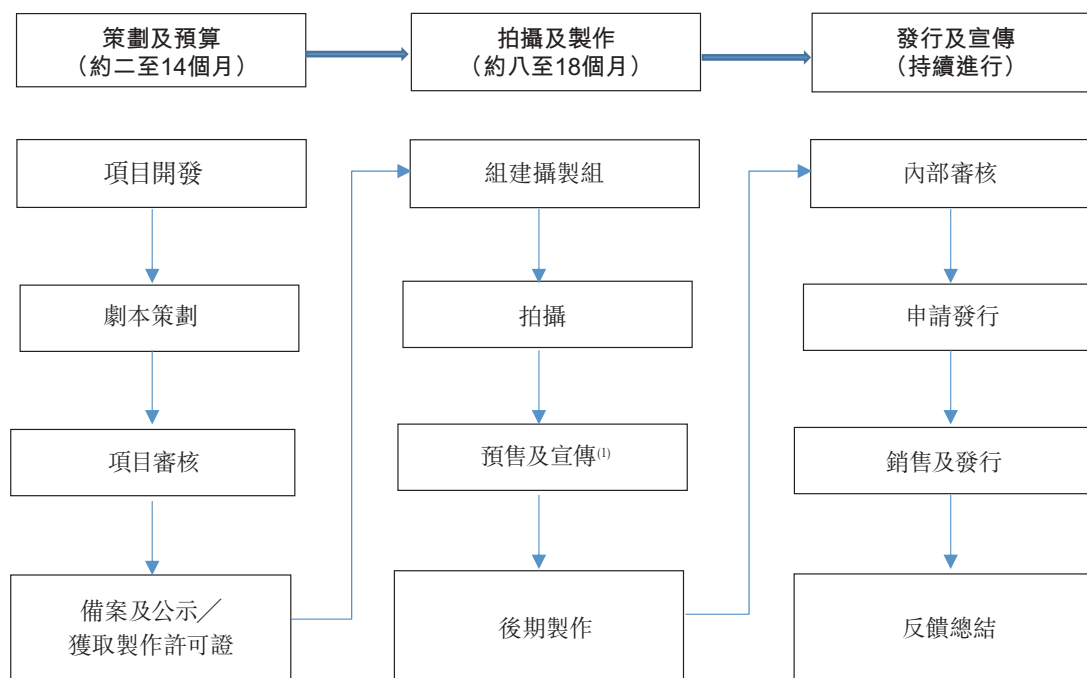

附註：

(1) 預售可於拍攝完成前開始。

**策劃及預算。**我們的自製電視劇業務從策劃及預算階段開始，通常包括以下主要流程：

- 項目開發**—我們的項目部定期開展市場調查以緊貼流行的電視劇及觀影熱點、電視劇的有趣話題及主題、熱門的播放平台及不斷變化的市場發展情況。此外，我們定期參與娛樂慶典、推介會及其他行業活動以獲取相關市場需求信息，與此同時亦與電視頻道等主要客戶溝通以獲取最新的觀眾需求信息以及初步判斷客戶購買播映權的意向。我們項目部的創作編輯時常整合現有資源，與出版商及作家保持密切聯繫，並自主要文學機構及作家了解文學創作的趨勢，從而獲取電視劇開發的第一手材料。根據我們市場研究的結果以及有關文學創作趨勢的關鍵材料，我們的高級管理層通常會為特定的電視劇設定未來的開發方向，以及制定可行商業計劃。

- 劇本策劃—我們的項目部根據相關市場研究對電視劇主題進行初步的創作策劃。電視劇劇本主題一般有三大創作來源：(i)結合觀眾需求及市場熱點進行自發性創作；(ii)根據現有文學作品進行改編；以及(iii)基於與知名編劇的長期關係而創作的劇本。我們會委聘內部編劇又或委託外部編劇為即將製作的電視劇撰寫劇本。我們亦會直接向獨立第三方購買劇本的版權。
- 項目審核—準備好劇本後，我們一般會成立一支項目規劃團隊，根據項目的主題及質量對項目進行審核。同時，我們的項目規劃團隊根據來自發行部的初步反饋對新項目的可行性進行初步的評價。新項目一旦獲得我們項目規劃團隊的好評，我們的項目投資委員會將會集體審閱項目的所有方面以作批准。僅於獲得我們項目投資委員會的批准後，我們方會進入項目執行階段。
- 備案及公示／獲取製作許可證—我們的項目部將於收到我們對新項目的內部批准後，根據廣播電視節目製作經營管理規定及電視劇拍攝製作備案公示管理辦法向中國相關政府機關備案以及申請對新項目進行公示。一旦公示期結束且獲得相關的製作許可證，我們將開始拍攝及製作電視劇。

拍攝及製作。拍攝及製作階段一般包括以下步驟：

- 組建攝製組—攝製組是影視行業獨有的製作單位，由各類專業人士組成，包括(其中包括)製片人、導演、演員、攝影組、化妝師及錄音剪輯組。考慮到有關成本，我們通常會委任獨立第三方負責攝製組的運作。我們通常會指定製片人及會計人員負責有效控制預算及在整個拍攝及製作過程中統籌不同的工作流程。
- 拍攝—拍攝一部特定電視劇所需的時間受到各種因素的影響，包括但不限於電視劇的長度及規模、演員的檔期及時間表、自然環境及拍攝工作室的狀況以及可利用的資金。拍攝期一般為三至六個月，而攝製組會於拍攝完成後解散，惟執行製片人、導演以及剩餘將參與後期製作工作的有限數目攝製組人員則除外。

- 預售及宣傳—電視劇的銷售及營銷一般情況下包括預售(於拍攝完成前進行)以及發行(於電視劇完成拍攝及後期製作後進行)。預售為銷售及營銷工作中重要的一步，因為預售活動能夠促進電視頻道提前決定相關播映排程，令其能夠更有效地安排不同的電視節目的時間段，亦有助於我們利用此機會搶奪將播映的電視劇的市場份額。
- 後期製作—後期製作是對電視劇拍攝材料的再創作及深加工，對經剪輯後的電視劇的質量有重要的影響。此階段的主要任務包括(其中包括)屏幕對話編輯、音樂錄製、擬音、音效轉錄、補拍鏡頭、製作影片開始及結束時的字幕以及混音等。

發行及宣傳。發行及宣傳階段為我們自製電視劇業務的最後階段，通常包括以下程序：

- 內部審核—一旦電視劇完成後期製作，我們的後期製作部門及發行部將根據我們實行的質量控制標準對電視劇的質量及植入的廣告進行全面的評價。此過程中發現的任何質量相關問題會於將電視劇提交予相關政府機關審核前予以修正。
- 申請發行—經過我們的內部審核後，我們將電視劇作品提交予相關中國政府審核部門作內容審核。於審核過程中，我們亦會根據有關中國政府審核機構的意見調整及修改若干電視劇的內容。完成檢查並發出批准後，我們將獲授相關的電視劇發行許可證。
- 銷售及發行—於獲得相關電視劇發行許可證後，我們將獲准開展銷售及發行活動以及履行與客戶訂立的播映權轉讓協議項下的責任。於往績記錄期間及直至最後可行日期，我們主要將播映權轉讓予電視頻道(包括衛星電視台及地面電視台)、在線媒體平台(如在线視頻流服務供應商)以及其他從事電視劇發行的第三方公司。
- 反饋總結—我們已建立有效的市場總結、分析及反饋機制。於電視劇製作的整個流程中記錄發行資料及有關數據，不僅會幫助我們有效地維護客戶關係，亦會為新項目的規劃、投資及發行提供重要的參考。

### 電視系列劇與網絡劇的製作及發行過程之間的差異

製作網絡劇的業務流程通常與製作電視系列劇相同。主要差異如下：

- 對於故事題材的選擇，網絡劇與電視系列劇相比通常具有更大的靈活性。由於電視系列劇的播映通常覆蓋來自不同年齡段的較多觀眾，因此電視台在選擇播映的合適電視系列劇題材時須考慮廣大觀眾的喜好。因此，我們發行的大部分電視系列劇的內容及題材(如主流、歷史、戰爭及家庭倫理)在很大程度上受中國電視頻道的偏好及需求所限制。然而，對於網絡劇而言，由於互聯網用戶通常更為年輕，並根據彼等的個人興趣及喜好付費購買彼等想要觀看的內容，因此在線媒體平台更可能量身定製網絡劇的內容以服務利基市場並滿足互聯網用戶的特殊需求。因此，我們能夠選擇或創作更加多元化的網絡劇，以滿足更年輕觀眾的不同喜好。
- 對於發行過程，我們通常在早期階段進行網絡劇的策劃及預算、獲取IP及劇本改編。一旦劇本完成，我們將與在線媒體平台進行溝通以獲取其反饋並討論該網絡劇的可行性。倘在線媒體平台批准該項目，其將(i)買斷版權並承擔該網絡劇的全部投資風險；或(ii)作出分成投資並根據其投資比例分享溢利。我們通常將作為製片人完成此類網絡劇的拍攝及製作。倘該網絡劇的版權被在線媒體平台購買，則其將根據協議向我們支付製作費。倘網絡劇由在線媒體平台及我們共同出資，則除我們自在線媒體平台獲得的製作費外，我們還將與在線媒體平台共享通常基於網絡劇觀看者點擊量及網絡劇播映期間在線媒體平台獲得的廣告收入計算得出的溢利。
- 於發行階段，在網絡劇可供於中國的在線媒體平台上播映之前，我們須在有關部門作出備案，並取得該網絡劇的備案編號。

### 我們與客戶的播映權轉讓安排

一旦我們完成製作自製電視劇，我們一般會與客戶訂立正式的播映權轉讓協議。根據此等協議，我們將授予客戶各項播映相關電視劇的獨家或非獨家權利。

與客戶訂立播映權轉讓協議的主要條款

下表載列我們於往績記錄期間與客戶訂立播映權轉讓協議的主要條款：

| 標的事項          | 主要條款   |
|---------------|--|
| 許可標的.....     | 各播映權轉讓協議一般涵蓋特定電視劇  |
| 許可期.....      | 一般介乎一至十年   |
| 所轉讓的播映權 ..... | 通常包括(i)播映權將予轉讓的電視劇類型及長度；(ii)播映的媒體類型，如衛星電視及／或地面電視；(iii)許可期長度；及(iv)客戶是否有權通過衛星電視台播映電視劇。若干協議亦包括指定播映優先順序的條款(即首輪、二輪或重播)、當日的播映時段(即黃金檔(一般是每日的下午八時正至十時正)或其他時段)以及特定電視劇可播映的次數                             |
| 區域及獨家權 .....  | 我們在中國若干省份向客戶許可電視劇的播映權。有關權利可為獨家或非獨家   |
| 播映權轉讓費 .....  | 我們一般要求客戶支付固定的播映權轉讓費，有關費用乃按特定電視劇每集的轉讓費乘以可得集數計算。有關費用通常為分期支付。每份協議的結算期各不相同。根據播映權轉讓協議，我們的客戶通常須(i)於簽訂合約後，在協議訂明的規定期限內結清首期付款；(ii)於收到電視劇的所有授權、許可及全套播映帶後，在規定期限內結清總額的額外比例；及(iii)於相關電視劇播映後，在收到我們出具的發票時結清餘款 |
| 交付材料.....     | 部分協議包含有關將交付客戶的電視劇材料格式及規格以及建議交付時間表的條文   |
| 終止.....       | 當以下情況發生時，訂約方可根據雙方協議終止播映權轉讓：(i)發生若干不可抗力事件或超出訂約方控制範圍的事件導致協議不能強制執行；(ii)令訂約方訂立協議的情況出現變動；及(iii)適用的法律規定或其他情況出現變動導致協議須予終止   |

**我們擔任執行製片人的電視劇的聯合融資安排**

就若干我們製作的電視劇而言，我們與第三方聯合投資人訂立聯合融資安排，以共同為電視劇的製作及發行提供資金。就此項安排下的電視劇而言，我們一般出資投資額的大部分，而聯合投資人則出資餘下部分。我們向該等聯合投資人支付預設固定投資回報，或與聯合投資人按各自的投資比例分享我們收取客戶的淨許可費。聯合融資安排項下的利率一般介乎9.0%至25.0%。

下表載列就我們於往績記錄期間出任執行製片人的電視劇在聯合融資安排下與聯合投資人所訂協議的主要條款。

| 標的事項         | 主要條款  |
|--------------|---|
| 投資金額.....    | 如協議所訂明，各聯合投資人的出資通常佔電視劇估計總投資額的10%至60%。                 |
| 支付投資回報 ..... | 我們就各項目向其他聯合投資人支付按照訂約方協定的利率計算的固定投資回報，或根據投資比例與彼等分享淨許可費。 |
| 版權所有權.....   | 我們擔任執行製片人的相關電視劇的版權由我們完全擁有或由我們與其他聯合投資人按投資比例共同擁有。       |
| 終止.....      | 倘任何一方違反協議，則違約方須對非違約方造成的實際損失承擔責任。                      |

於往績記錄期間及直至最後可行日期，我們已投資及製作合共七部電視系列劇及一部網絡劇。下表載列截至最後可行日期已製作及發行的主要電視系列劇，該等電視系列劇已於往績記錄期間產生收益：

| 電視劇名稱     | 題材 | 集數 | 電視劇製作<br>許可證的有效期 <sup>(1)</sup> | 電視劇發行<br>許可證日期 <sup>(2)</sup> | 本集團<br>投資比例<br>% | 於往績記錄<br>期間確認<br>的收益<br>(人民幣千元) | 預期將於<br>截至2020年<br>12月31日止年度<br>收取的收益 <sup>(3)</sup><br>(人民幣千元) | 預期將於<br>截至2021年<br>12月31日止年度<br>收取的收益 <sup>(3)</sup><br>(人民幣千元) | 於往績記錄期間<br>播放電視劇的主要媒體平台   |
|-----------|----|----|---------------------------------|-------------------------------|------------------|---------------------------------|---|---|---|
| 游擊英雄..... | 歷史 | 36 | 2013年4月1日至<br>2015年4月1日         | 2015年4月29日                    | 100.0            | 4,296                           | 78  | -   | <ul style="list-style-type: none"> <li>在遼寧電視台及貴州電視台衛星頻道首輪播放</li> <li>在山西電視台衛星頻道二輪播放</li> <li>在甘肅電視台衛星頻道三輪播放</li> <li>在黑龍江電視台衛星頻道多輪播放</li> <li>在湖北電視台及福建電視台衛星頻道非黃金檔播放</li> <li>多個中國地面電視台</li> <li>在線媒體平台：愛奇藝、騰訊視頻、搜狐視頻及PPTV</li> </ul> |



## 業 務

| 電視劇名稱   | 題材 | 集數 | 電視劇製作<br>許可證的有效期間 <sup>(1)</sup> | 電視劇發行<br>許可證日期 <sup>(2)</sup> | 本集團<br>投資比例<br>% | 於往績記錄<br>期間確認<br>的收益<br>(人民幣千元) | 預期將於<br>截至2020年<br>12月31日止年度<br>收取的收益 <sup>(3)</sup><br>(人民幣千元) | 預期將於<br>截至2021年<br>12月31日止年度<br>收取的收益 <sup>(3)</sup><br>(人民幣千元) | 於往績記錄期間<br>播映電視劇的主要媒體平台  |
|---------|----|----|----------------------------------|-------------------------------|------------------|---------------------------------|---|---|--|
| 雙槍..... | 歷史 | 40 | 2016年9月26日至<br>2017年3月25日        | 2016年12月20日                   | 55.0             | 8,700                           | 26,145  | 108   | 藉助以下電視台地面電視頻道首<br>輪播映：北京電視台、東方電影<br>頻道、江蘇電視台、湖南電視台、<br>四川電視台及吉林電視台 |
| 義海..... | 歷史 | 41 | 2016年4月15日至<br>2017年4月1日         | 2017年7月3日                     | 65.0             | 47,497                          | -   | -   | 在安徽電視台及湖北電視台衛星<br>頻道黃金檔首輪播映  |
|         |    |    |                                  |                               |                  |                                 |   |   | 在天津電視台及山東電視台衛星<br>頻道非黃金檔首輪播映                                       |
|         |    |    |                                  |                               |                  |                                 |   |   | 在重慶電視台衛星頻道二輪播映   |
|         |    |    |                                  |                               |                  |                                 |   |   | 在河南電視台衛星頻道黃金檔<br>三輪播映  |
|         |    |    |                                  |                               |                  |                                 |   |   | 藉助以下電視台地面頻道首輪<br>播映：湖南電視台、吉林電視台<br>及江蘇電視台                          |
|         |    |    |                                  |                               |                  |                                 |   |   | 在線媒體平台：愛奇藝、<br>騰訊視頻、優酷及芒果TV  |

## 業 務

| 電視劇名稱     | 題材 | 集數 | 電視劇製作許可證的有效期間 <sup>(1)</sup> | 電視劇發行許可證日期 <sup>(2)</sup> | 本集團投資比例 | 於往績記錄期間確認的收益<br>(人民幣千元) | 預期將於截至2020年12月31日止年度收取的收益 <sup>(3)</sup><br>(人民幣千元) | 預期將於截至2021年12月31日止年度收取的收益 <sup>(3)</sup><br>(人民幣千元) | 於往績記錄期間播映電視劇的主要媒體平台   |
|-----------|----|----|------------------------------|---------------------------|---------|-------------------------|---|---|---|
| 老虎隊.....  | 歷史 | 50 | 2017年4月1日至<br>2019年4月1日      | 2018年11月23日               | 40.0%   | 39,657                  | 1,808   | -   | <ul style="list-style-type: none"> <li>在央視8套黃金檔首輪播映</li> <li>在湖北電視台及安徽電視台衛星頻道黃金檔二輪播映</li> <li>在天津電視台衛星頻道非黃金檔二輪播映</li> <li>在江蘇電視台及上海電視台地面頻道首輪播映</li> <li>在雲南電視台、新疆電視台及廣東電視台地面頻道多輪播映</li> </ul> |
| 鐵血榮耀..... | 歷史 | 52 | 2016年12月26日至<br>2017年6月25日   | 2017年8月11日                | 45.0%   | 9,549                   | 16,341  | 3,912   | 在湖北電視台衛星電視台黃金檔首輪播映  |

### 附註：

- (1) 電視劇製作許可證一般由中國的省級或以上廣電部門在電視劇拍攝及製作前簽發予製片人。
- (2) 電視劇發行許可證日期指特定電視劇獲中國相關廣播電視局批准發行的日期。
- (3) 預期將於截至2020年及2021年12月31日止年度收取的收益為管理層根據各電視劇的發行計劃估計得出的數額。

## 業 務

截至最後可行日期，我們並無任何由本集團100.0%投資的自製電視劇，該等電視劇於往績記錄期間尚未為本集團產生任何收益。下表載列於最後可行日期，我們已完成製作且將予發行的主要電視劇，該等電視劇於往績記錄期間尚未為本集團產生任何收益。

| 電視劇名稱                      | 集數 | 題材        | 實際或估計<br>總投資額<br>(人民幣千元) | 本集團<br>投資百分比<br>% | 聯合融資<br>安排的類型 <sup>(1)</sup>                              | 預期將  | 預期將  | 電視劇製作<br>許可證的<br>有效期 <sup>(3)</sup> | 截至最後<br>可行日期<br>的狀態              | 電視劇<br>發行許可證<br>日期 <sup>(4)</sup> | 估計首輪<br>播映時間及<br>平台 <sup>(5)</sup> | 剩餘<br>可使用年期 <sup>(6)</sup> |
|----------------------------|----|-----------|--------------------------|-------------------|---|--|--|-------------------------------------|----------------------------------|-----------------------------------|------------------------------------|----------------------------|
|                            |    |           |                          |                   |   | 於截至2020年<br>12月31日<br>止年度收<br>取的收益 <sup>(2)</sup><br>(人民幣千元) | 於截至2021年<br>12月31日<br>止年度收<br>取的收益 <sup>(2)</sup><br>(人民幣千元) |                                     |                                  |                                   |                                    |                            |
| 綠水青山紅日子..                  | 42 | 鄉村        | 60,000                   | 30.0              | 第三方可變回報投資百分比為70.0%<br><br>固定回報投資：年<br>利率介乎9.0%至<br>20.0%  | 22,924   | 8,406  | 2018年<br>7月13日至<br>2019年<br>1月9日    | 取得發行<br>許可證及<br>處於發行<br>過程中      | 2019年<br>3月22日                    | 不適用 <sup>(5)</sup>                 | 19個月                       |
| 微笑媽媽.....                  | 58 | 家庭/<br>勵志 | 65,000                   | 25.0              | 第三方可變回報投資百分比為75.0%<br><br>固定回報投資：年<br>利率介乎9.0%至<br>15.0%  | 35,228   | 9,347  | 2017年<br>4月1日至<br>2019年<br>4月1日     | 取得發行<br>許可證及<br>處於發行<br>過程中      | 2019年<br>5月6日                     | 不適用 <sup>(5)</sup>                 | 19個月                       |
| 酋長的男人 <sup>(6)</sup> ..... | 30 | 愛情        | 50,000                   | 40.0              | 第三方可變回報投資百分比為60.0%<br><br>固定回報投資：年<br>利率介乎15.0%至<br>20.0% | 23,585   | 2,830  | 不適用 <sup>(3)</sup>                  | 已發行且<br>播映時間定<br>於2020年<br>5月28日 | 不適用 <sup>(4)</sup>                | 2020年<br>5月28日/<br>騰訊視頻            | 19個月                       |

附註：

- (1) 我們於往績記錄期間自第三方聯合投資人收取的固定回報投資獲確認為來自第三方的貸款。就我們自第三方聯合投資人收取的可變回報投資而言，我們初步將其入賬為聯合融資安排項下應付電視劇聯合投資人的款項，並隨後於製作過程中抵銷電視劇版權結餘。自該等電視劇播映權許可產生的收益將於客戶可獲得電視劇材料時予以確認。截至最後可行日期，我們就「綠水青山紅日子」及「微笑媽媽」自第三方聯合投資人收取的固定回報投資已悉數結清。我們就「酋長的男人」自第三方聯合投資人收取的固定回報投資將於2020年到期時結清。
- (2) 預期將於截至2020年及2021年12月31日止年度收取的收益為管理層根據各電視劇的發行計劃估計得出的數額。
- (3) 電視劇製作許可證由中國省級或省級以上廣電部門在拍攝及製作電視劇之前簽發給製片人。

## 業 務

- (4) 電視劇發行許可證日期指一部電視劇獲中國相關廣播電視局批准發行的日期。
- (5) 估計首輪播映時間及平台乃按管理層基於截至最後可行日期的現行市況作出的合理預測訂定。實際播映時間及平台或會變動。
- (6) 剩餘可使用年期乃基於我們就各電視劇制定的發行計劃釐定。該三部自製電視劇的剩餘可使用年期乃自最後可行日期起至2021年12月31日(為本集團就該等電視劇制定的發行計劃的年度截止日期)止計算。
- (7) 截至最後可行日期，由於並無訂立播映權轉讓協議，有關電視劇的估計首輪播映時間及平台尚無法確定。
- (8) 此乃我們與由中國領先科技公司擁有的第三方電視劇製作公司聯合製作的網絡劇。
- (9) 「酋長的男人」因其為網絡劇而未獲得電視劇製作許可證及電視劇發行許可證。根據適用的中國法律法規，我們已就此網絡劇於2019年4月27日獲得必要的節目規劃備案號，並於2020年1月20日獲得節目上線備案號，據中國法律顧問告知均已遵守相關中國法律法規的規定。

下表載列於所示期間有關我們自製電視劇的已產生製作成本、我們向聯合投資人收取的固定回報投資款項、已償還本金及已付固定回報投資利息的詳情：

| 電視劇名稱                        | 截至12月31日             |                             |                    |                             |                      |                             |                    |                             |               |
|------------------------------|----------------------|-----------------------------|--------------------|-----------------------------|----------------------|-----------------------------|--------------------|-----------------------------|---------------|
|                              | 2017年                |                             | 2018年              |                             | 2019年                |                             |                    |                             |               |
|                              | 已產生<br>製作成本<br>人民幣千元 | 已收固定<br>回報投資<br>金額<br>人民幣千元 | 已償還<br>本金<br>人民幣千元 | 已付固定<br>回報投資<br>利息<br>人民幣千元 | 已產生<br>製作成本<br>人民幣千元 | 已收固定<br>回報投資<br>金額<br>人民幣千元 | 已償還<br>本金<br>人民幣千元 | 已付固定<br>回報投資<br>利息<br>人民幣千元 |               |
| 雙槍 .....                     | 41                   | -                           | 1,000              | 146                         | -                    | -                           | -                  | -                           |               |
| 養海 .....                     | 1,914                | -                           | 13,100             | 353                         | 26                   | 2,000                       | 368                | -                           |               |
| 老虎隊 .....                    | 8,702                | -                           | -                  | -                           | 12,604               | -                           | -                  | 3,000                       |               |
| 鐵血榮耀 .....                   | 22,728               | 5,000                       | 5,000              | 943                         | -                    | -                           | -                  | -                           |               |
| 綠水青山紅日子 .....                | 4,104                | -                           | -                  | -                           | 14,159               | -                           | -                  | 865                         |               |
| 微笑媽媽 .....                   | 3,160                | -                           | -                  | -                           | 19,791               | -                           | -                  | 68                          |               |
| 首長的男人 .....                  | -                    | -                           | -                  | -                           | 1,438                | -                           | -                  | 20,253                      |               |
| 原來你也在此裏 <sup>(1)</sup> ..... | 6,943                | 32,200                      | -                  | 494                         | -                    | 17,200                      | 1,623              | -                           |               |
| <b>總計</b> .....              | <b>47,592</b>        | <b>37,200</b>               | <b>19,100</b>      | <b>1,936</b>                | <b>48,018</b>        | <b>42,000</b>               | <b>19,200</b>      | <b>31,868</b>               | <b>60,000</b> |

附註：

\* 上表中數字未經審核，主要反映基於我們的管理賬目我們於往績記錄期間各年度所錄得的交易金額。

(1) 截至最後可行日期，此部電視劇並未啟動拍攝。就此部電視劇的固定回報投資所收取的全部本金及應計利息已於2019年年底前償還予相關第三方投資者。

## 業 務

下表載列我們於往績記錄期間後就自製電視劇的固定回報投資將予償還的估計本金及利息：

| 電視劇名稱          | 於2019年<br>12月31日後<br>將予償還的<br>本金 | 於2019年<br>12月31日後<br>將予支付的<br>固定回報投資<br>利息 |
|----------------|----------------------------------|--|
|                | 人民幣千元                            | 人民幣千元                                      |
| 義海.....        | -                                | 1,297                                      |
| 老虎隊.....       | -                                | 255  |
| 酋長的男人.....     | 28,868                           | 4,245                                      |
| <b>總計.....</b> | <b>28,868</b>                    | <b>5,797</b>                               |

於往績記錄期間及直至最後可行日期，(i)我們的兩名客戶及一名供應商向我們的自製電視劇「老虎隊」作出可變回報投資，總投資額為人民幣13.0百萬元；(ii)一名客戶的控股公司向我們的自製電視劇「鐵血榮耀」作出可變回報投資，總投資額為人民幣3.6百萬元；(iii)供應商J(或客戶N)向我們的四部自製電視劇(即「綠水青山紅日子」、「微笑媽媽」、「酋長的男人」及「原來你也在這裡」)作出可變回報投資，總投資額為人民幣118.5百萬元；及(iv)一名客戶向我們的自製電視劇「起跑線」(預期將於2020年12月開始拍攝)作出可變回報投資，總投資額為人民幣22.0百萬元。

此外，我們其中一名客戶的控股公司向我們的自製電視劇「原來你也在這裡」作出固定回報投資人民幣17.2百萬元，於2017年的固定利率為10.0%。截至最後可行日期，該電視劇並未開始拍攝。就該電視劇的固定回報投資收取的所有本金及產生的利息已於2019年末償還予相關第三方投資人。

### 買斷電視劇的播映權許可

#### 概覽

除許可我們自製電視劇的播映權外，我們亦從事許可我們自第三方版權擁有人／許可方購買的電視劇的播映權。我們於2016年下半年開始發行買斷電視劇，主要原因是(i)自製電視劇的製作期較長，介乎一至兩年；及(ii)我們有意開拓業務，尤其是提高外購

電視劇的發行規模，以維持我們與不同客戶的銷售網絡及關係。我們認為電視劇版權擁有人／許可方傾向於向我們出售特定電視劇的使用權及轉讓播映權的權利，而非直接與電視頻道打交道，主要理由如下：

- 我們的主席袁先生在中國影視行業擁有逾21年經驗。在成立本公司之前，其在電視劇製作及發行方面累積了豐富的專業知識，並與多個電視頻道建立關係，這讓我們能夠維持龐大的發行網絡並繼續探索與該等客戶的合作機會；
- 鑒於中國電視劇製作市場高度分散、電視劇製作的週期較長及收回資金的壓力，中小型電視劇製作公司(一般自身不設發行部門或銷售團隊)通常更願意向有經驗的發行公司許可電視劇的播映權，以縮短投資回收期，快速收回其投資；及
- 於往績記錄期間，中國每年製作的電視劇數量遠高於播映的電視劇數量。與發行規模較小的公司相比，我們在成功發行滿足我們電視頻道客戶需求的電視劇方面的往績記錄優異。因此，我們相信，由於我們發行的電視劇更可能引起電視頻道的注意，第三方版權擁有人／許可方傾向於委聘我們發行電視劇的播映權。

電視劇發行涉及的交易程序複雜且耗時。當購買電視劇時，我們需與第三方版權擁有人／許可方討論大量細節，包括價格磋商、對電視劇於衛星電視台播映的評估、內容調整、播映排程、宣傳及發行。為方便電視頻道採購滿足彼等偏好及需求的電視劇，我們向客戶提供如下增值服務：

- 我們已成立發行部，由經驗豐富之人員負責維持與不同電視頻道的電視劇採購部門的密切溝通，並了解其各方面對電視劇的偏好及需求，包括題材、製作的質量標準及演員陣容。我們隨後積極從第三方版權擁有人／許可方尋找滿足電視頻道偏好的電視劇並作出適當推薦，我們相信這會提高其於挑選適當電視系列劇播映時的效率；

## 業 務

- 就我們發行的各部電視劇而言，我們通常會制定宣傳計劃並委聘第三方營銷服務供應商在新媒體及／或在線社交平台宣傳電視劇。我們密切關注每部電視劇的觀眾反饋及收視率，並及時向相關電視頻道報告有關資料；及
- 由於我們擁有豐富的電視劇版權儲備，我們能夠就特定時段的電視劇排程及播映向電視頻道提供「一攬子解決方案」。根據上述安排，我們向客戶供應各種多輪播映內容，並向其提供電視劇排程及策劃方面的專業意見，如我們與客戶訂立的電視劇供應服務協議。詳情請參閱本節「戰略合作安排」。

我們認為，作為專業的電視劇發行公司，我們對電視劇市場有深刻的理解，從而得以有效將下游電視頻道及在線媒體平台的需求與上游版權擁有人／許可方的電視劇進行匹配，並在內容匹配、價格磋商及宣傳方面幫助我們提升電視劇的發行效率。

截至2017年、2018年及2019年12月31日止年度，我們分別發行了29部、39部及40部買斷電視劇。許可買斷電視劇播映權於截至2017年、2018年及2019年12月31日止年度的收益分別約為人民幣345.4百萬元、人民幣375.7百萬元及人民幣278.6百萬元，分別佔同期總收益約91.2%、97.4%及71.3%。

下表載列我們於所示年度按客戶類型劃分的來自外購電視劇播映權許可的收益明細：

|                              | 截至12月31日止年度    |              |                |              |                |              |
|------------------------------|----------------|--------------|----------------|--------------|----------------|--------------|
|                              | 2017年          |              | 2018年          |              | 2019年          |              |
|                              | 人民幣千元          | %            | 人民幣千元          | %            | 人民幣千元          | %            |
| <b>客戶類型</b>                  |                |              |                |              |                |              |
| 衛星電視台.....                   | 315,925        | 91.5         | 337,688        | 89.9         | 249,268        | 89.5         |
| 地面電視台.....                   | 3,668          | 1.0          | 1,152          | 0.3          | 1,145          | 0.4          |
| 其他第三方客戶 <sup>(1)</sup> ..... | 25,770         | 7.5          | 36,884         | 9.8          | 28,175         | 10.1         |
| <b>總計</b> .....              | <b>345,363</b> | <b>100.0</b> | <b>375,724</b> | <b>100.0</b> | <b>278,588</b> | <b>100.0</b> |

附註：

- (1) 其他第三方客戶主要包括中國的在線媒體平台及其他第三方電視劇發行公司。



# 業務

## 業務模式

下圖列示了有關買斷電視劇播映權許可的業務模式：

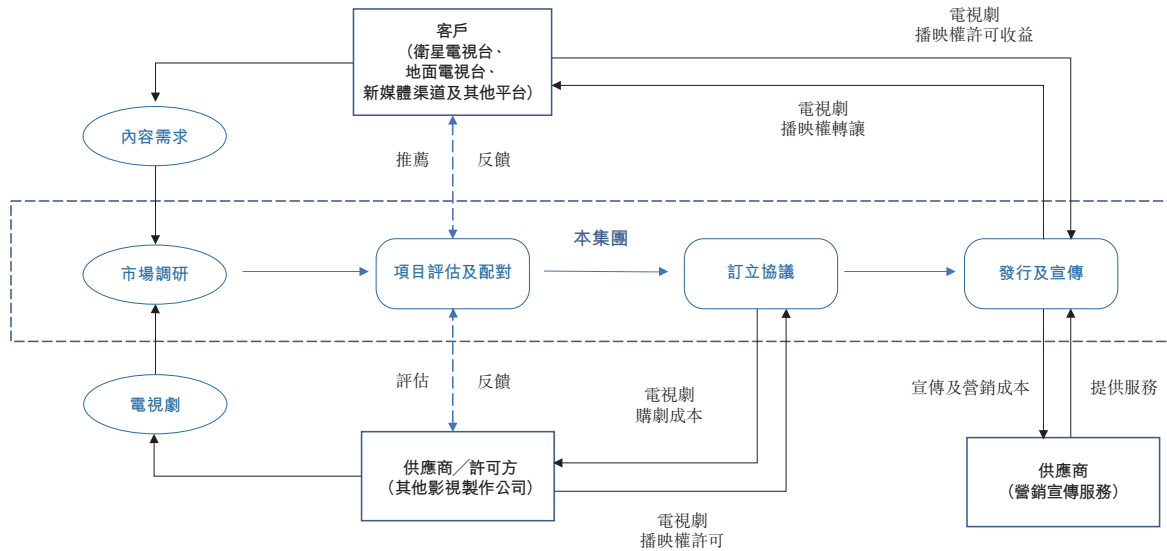

在此業務分部下，我們主要根據我們客戶的特定需求向第三方版權擁有人／許可方購買電視劇的版權。我們購買電視劇的整個版權(在此情況下，我們有權於特定時期內向中國任何地區的客戶許可播映權)或我們僅購買電視劇於特定時期內在中國若干指定地區的使用權或轉讓播映權的權利。我們通常與版權擁有人／許可方訂立內容發行協議以取得特定電視劇的使用權或許可播映權的權利。其後，我們向客戶發行有關電視劇，該等客戶通常是中國的主要電視頻道。我們亦已向不同領先在線媒體平台發行若干電視劇。

## 運作流程

進行市場調研以評估電視劇的潛力。我們的項目部及發行部定期進行市場調研，以監察電視劇日新月異的市場趨勢、觀看熱點以及有趣的話題及主題。此外，我們定期聯繫各電視頻道及在線媒體平台以知悉彼等的需求，尤其是播映排程及對電視劇的特定內容要求或偏好。我們的客戶將根據其採購預算釐定播映輪次。

通過買斷電視劇播映權許可業務的多年發展，我們的項目部及發行部已與供應商建立穩定的合作關係。一般而言，其他電視劇製作機構主動聯繫我們以提供發行服務。其通常會向我們推薦其正製作或已製作的電視劇。

*項目評估及與客戶需求配對。*我們在得知電視頻道的需求及內容喜好後，發行部員工將積極尋找符合該等客戶要求的相關電視劇。一旦我們釐定電視劇版權擁有人／許可方傾向於銷售權利，向我們轉讓電視劇的播映權，我們將成立專門的內部項目團隊，跟進該商機。我們將全面評估我們有意購買的電視劇，確保有關電視劇符合客戶的需求。我們的評估主要涵蓋(i)政策評估，確保我們購買的電視劇內容符合有關中國法規，且不包含任何種族或歧視性語言；(ii)質量評估，涉及評估電視劇的內容，包括劇情架構、角色塑造及演員台詞；及(iii)商業評估，包括評估投資價值，我們可動用的資金、相關營銷預算及估計盈利能力分析。

*與電視劇版權擁有人／許可方訂立內容發行協議。*與相關電視劇版權擁有人／許可方訂立內容發行協議之前，我們通常會與我們的目標電視頻道取得聯繫並進行溝通，以獲得彼等對相關電視劇的反饋。倘目標電視頻道與我們已達致初步諒解，我們將獲得管理層的發行批准且其後將與有關電視劇版權擁有人／許可方訂立一份正式內容發行協議，據此，我們將獲許可特定電視劇於協定期間內在特定市場或平台的獨家或非獨家使用權或轉讓播映權的權利。內容發行協議的期限各不相同，通常介乎一年至十年。有關更多資料，請參閱本節「一與電視劇版權擁有人／許可方的內容發行協議的主要條款」。我們一般根據我們就指定電視劇的毛利率的合理預計(基於預算、內容及質量要求、客戶的期望播映時段，以及類似電視劇的現行市價)，釐定將向第三方電視劇版權擁有人／許可方支付的版權或播映權許可費。

*與客戶訂立播映權轉讓協議。*根據我們與客戶訂立的播映權轉讓協議，我們向我們的客戶授出電視劇的使用權或播映權許可權。我們向客戶許可的電視劇播映權期限一般符合或不超過我們自各電視劇版權擁有人／許可方獲得的播映權期限。我們可酌情磋商播映權轉讓協議的條款並設定許可費金額。詳情請參閱「一我們與客戶之間的播映權轉讓協議」。於往績記錄期間，我們主要將電視劇的播映權許可予第三方電視頻道、播映公司及在線媒體平台，彼等則向全中國的觀眾播放該等電視劇。

**電視劇版權擁有人／許可方與我們之間的内容發行協議**

我們通常與電視劇版權擁有人／許可方訂立内容發行協議，據此，本集團獲許可於中國若干地區及／或線上使用電視劇或許可電視劇播映權的各項獨家或非獨家權利。有關權利或會包括透過衛星電視台及／或地面電視台播映電視劇的權利以及互聯網發行權。

**與電視劇版權擁有人／許可方的内容發行協議的主要條款**

下表載列於往績記錄期間與第三方電視劇版權擁有人／許可方訂立的内容發行協議的主要條款：

| 標的事項                      | 主要條款   |
|---------------------------|--|
| 許可標的.....                 | 每份内容發行協議通常涵蓋某一特定電視劇  |
| 許可期.....                  | 通常介乎一至十年   |
| 使用内容的權利／<br>轉讓播映權的權利..... | 一般包括電視播映權，例如透過衛星電視台及地面電視台播映的權利。於若干協議中，我們亦獲授與相關電視劇有關的在線發行權。協議通常將包括指定播映優先順序(即首輪、二輪或重播)的條款、當日的播映時段(即黃金檔(一般是每日的下午八時正至十時正)或其他時段)以及特定電視劇可播映的次數   |
| 區域及獨家權.....               | 我們通常獲授在中國若干省份使用内容的權利及／或轉讓播映權的權利。有關權利可為獨家或非獨家   |
| 許可費.....                  | 我們一般須向電視劇版權擁有人／許可方支付一筆固定數額的許可費，而該許可費乃按一部特定電視劇的每集發行費乘以可得集數計算。有關費用通常由我們分期支付。每份協議的結算期各不相同。根據内容發行協議，我們通常(i)於自版權擁有人／許可方收到、確認及檢查所有授權、許可及全套播映帶後結清許可費首期付款；(ii)在協議訂明的規定期間內結清另一筆許可費；及(iii)於相關電視劇播映後在協定期間內結清餘款。 |

標的事項

主要條款

|           |   |
|-----------|---|
| 交付材料..... | 版權擁有人／許可方須按協議訂明的規格及時間表向我們交付電視劇材料  |
| 終止.....   | 當以下情況發生時，訂約方可根據雙方協議終止內容發行協議：(i)發生若干不可抗力事件或超出訂約方控制範圍的事件導致協議不能強制執行；(ii)令訂約方訂立協議的情況出現變動；及(iii)適用的法律規定或其他情況出現變動導致協議須予終止 |

**我們與客戶之間的播映權轉讓協議**

一經與電視劇版權擁有人／許可方訂立內容發行協議及購買有關發行權以於中國若干地區及／或在線播映電視劇，我們其後將與我們的客戶訂立播映權轉讓協議，據此，我們將向我們的客戶許可播映有關電視劇的各種獨家或非獨家權利。

作為市場慣例，電視劇版權擁有人／許可方通常將不會參與本集團與我們客戶之間的播映權轉讓協議的條款協商。我們可酌情釐定播映權轉讓協議的具體條款，包括(其中包括)客戶應付我們的許可費或版權費、播映範圍及許可安排條款。憑藉我們主席於電視劇市場的豐富經驗及我們與中國各電視頻道的穩定關係，我們能識別客戶有關將予播映的電視劇內容及不同播映時段偏好的差異化需求。因此，我們能根據特定電視頻道的需求向彼等許可外購電視劇的播映權。此外，藉由向本集團許可特定電視劇的使用權或轉讓播映權的權利，電視劇版權擁有人／許可方將能避免與電視頻道直接磋商(其可能複雜且耗時)，並實現快速投資回報。因此，大批電視劇版權擁有人／許可方偏好向我們出售特定電視劇的使用權或轉讓播映權的權利，而非直接與電視頻道打交道。

我們與我們客戶就我們購買自第三方版權擁有人／許可方的電視劇所訂立的播映權轉讓協議的主要條款通常與我們就自製電視劇訂立的該等主要條款類似。有關進一步詳情，請參閱本節「—自製電視劇的播映權許可—我們與客戶的播映權轉讓安排—與客戶訂立播映權轉讓協議的主要條款」。

### 戰略合作安排

於往績記錄期間，我們亦與我們的若干主要客戶訂立戰略合作安排。根據有關安排，我們的合作夥伴於特定時期內優先考慮播映向我們預定數目的電視劇。我們認為此安排透過確保我們購買或製作的電視劇有穩定需求而有助於我們確保收益來源。

例如，於2018年6月，我們與客戶C訂立戰略合作協議，為期五年。根據該協議，(i) 我們同意給予客戶C購買我們製作或發行的電視劇的優先權；(ii) 客戶C同意給予我們購買我們製作或發行的電視劇的優先權並安排該等電視劇於客戶C運作的衛星電視台播映；(iii) 客戶C同意於向我們購買電視劇時給予我們優先支付權；及(iv) 客戶C擁有對我們計劃製作或投資的電視劇的優先投資權。下表載列我們與客戶C所訂立戰略合作協議的主要條款：

| 標的事項         | 主要條款   |
|--------------|--|
| 戰略合作期限 ..... | 自協議日期起計為期五年  |
| 合作範圍.....    | <ul style="list-style-type: none"> <li>• 當我們擬引入戰略或金融投資者時，我們同意於投資時按市值向客戶C或其指定方轉讓不超過5%的力天影視股權；</li> <li>• 客戶C擁有對我們根據聯合融資安排製作的電視劇的優先投資權；</li> <li>• 客戶C擁有購買我們製作或發行的電視劇的優先權；</li> <li>• 客戶C擁有購買我們每年發行的電視劇的優先權並安排該等電視劇於客戶C運作的衛星電視台播映；</li> <li>• 客戶C於款項到期時應優先向我們支付</li> </ul> |
| 終止.....      | 倘須作出任何變動或終止，則訂約方應達成共識且須訂立一份書面協議  |

## 業 務

此外，於2019年4月，我們與客戶J訂立電視劇供應服務協議，為期一年，於2019年4月1日至2020年3月31日生效。根據該協議，(i)我們同意向客戶J供應我們購買自版權擁有人／許可方的電視劇，以於每天下午十三時三十分於其衛星電視台播映(具體而言，星期一至星期六每天下午播五集及星期日播三集)；(ii)我們須向客戶J許可電視劇播映權以供下午播映，總集數不少於1,030集或估計將於年內在客戶J的衛星電視台播映的總集數的至少60%；(iii)我們同意與客戶J聯合制定播映排程／計劃；及(iv)客戶J僅須於電視劇的月均收視率達0.1或以上及所播映電視劇於相同播映時段排行第十或以上時每月向我們支付合作費。下表載列我們與客戶J所訂立電視劇供應服務協議的主要條款：

| 標的事項          | 主要條款   |
|---------------|--|
| 合作期限.....     | 自2019年4月1日起至2020年3月31日止  |
| 合作範圍.....     | 我們向客戶J提供電視系列劇供應及排程諮詢服務。我們向客戶J供應我們購買自版權擁有人／許可方的電視劇，以自每天下午十三時三十分起於其衛星電視台播映 |
| 付款方式及信貸期..... | 客戶J須按月向我們支付合作費，該合作費按電視劇播映的平均收視率計算。合作費須於開具發票後以銀行轉賬方式於30個工作日內結算            |
| 承諾.....       | 我們承諾我們所供應的電視劇不會侵犯任何其他方的法定權利。我們對因我們所供應電視劇產生或與我們所供應電視劇有關的任何爭議負責            |
| 終止.....       | 倘任何一方違反協議導致協議不能強制執行，非違約方有權終止協議   |

於有關協議屆滿後，我們未能中標以延長與客戶J的合作。

### 我們的買斷電視劇

於往績記錄期間，我們已發行79部買斷電視劇，其播映權乃由電視劇的第三方版權擁有人／許可方許可予我們，將按有關內容發行協議的規定發行予中國指定地區的客户。

## 業 務

下表載列我們於往績記錄期間向客戶許可相關播映權並確認超過人民幣10.0百萬元收益的買斷電視劇。

| 電視劇名稱                      | 題材   | 集數 | 電視劇發行<br>許可證日期 <sup>(1)</sup> | 於往績記錄期間<br>確認的收益<br><i>(人民幣千元)</i> | 於往績記錄期間<br>播映電視劇的主要媒體平台  |
|----------------------------|------|----|-------------------------------|------------------------------------|--|
| 夢在海這邊 <sup>(2)</sup> ..... | 當代劇  | 44 | 2019年11月11日                   | 95,501                             | <ul style="list-style-type: none"> <li>• 在浙江電視台衛星頻道黃金檔首輪播映</li> </ul>  |
| 星光燦爛.....                  | 都市愛情 | 40 | 2015年9月9日                     | 75,566                             | <ul style="list-style-type: none"> <li>• 在天津電視台、山東電視台及黑龍江電視台衛星頻道首輪播映</li> <li>• 在湖北電視台及河北電視台衛星頻道二輪播映</li> </ul>  |
| 愛在星空下.....                 | 當代劇  | 46 | 2017年12月25日                   | 65,125                             | <ul style="list-style-type: none"> <li>• 在浙江電視台衛星頻道黃金檔首輪播映</li> </ul>  |
| 臥底歸來.....                  | 犯罪   | 43 | 2017年1月10日                    | 53,479                             | <ul style="list-style-type: none"> <li>• 在山東電視台及天津電視台衛星頻道首輪播映</li> <li>• 在河南電視台及貴州電視台衛星頻道二輪播映</li> <li>• 在河北電視台衛星頻道三輪播映</li> <li>• 在廣西電視台衛星頻道多輪播映</li> <li>• 藉助以下電視台的地面頻道播映：安徽電視台、福建電視台、吉林電視台及遼寧電視台</li> </ul> |
| 功夫之愛的速遞.....               | 愛情   | 44 | 2016年4月14日                    | 44,237                             | <ul style="list-style-type: none"> <li>• 在安徽電視台衛星頻道首輪播映</li> <li>• 在線媒體平台：風行網、愛奇藝、騰訊視頻、搜狐視頻、優酷及芒果TV</li> </ul>   |

## 業 務

| 電視劇名稱         | 題材   | 集數 | 電視劇發行<br>許可證日期 <sup>(1)</sup> | 於往績記錄期間<br>確認的收益<br><br>(人民幣千元) | 於往績記錄期間<br>播映電視劇的主要媒體平台  |
|---------------|------|----|-------------------------------|---------------------------------|--|
| 漂洋過海來看你 ..... | 都市愛情 | 44 | 2016年12月22日                   | 40,626                          | <ul style="list-style-type: none"> <li>• 在山東電視台及江西電視台衛星頻道二輪播映</li> <li>• 在河北電視台衛星頻道三輪播映</li> <li>• 在雲南電視台衛星頻道多輪播映</li> <li>• 在湖北電視台衛星頻道非黃金檔播映</li> <li>• 在安徽電視台地面頻道播映</li> </ul>               |
| 生於70年代.....   | 愛情   | 32 | 2016年5月18日                    | 40,487                          | <ul style="list-style-type: none"> <li>• 在安徽電視台衛星頻道首輪播映</li> <li>• 在湖北電視台及遼寧電視台衛星頻道二輪播映</li> <li>• 在深圳電視台衛星頻道非黃金檔多輪播映</li> <li>• 在四川電視台及新疆電視台地面頻道多輪播映</li> <li>• 在線媒體平台：愛奇藝、優酷及芒果TV</li> </ul> |
| 愛國者.....      | 戰爭   | 50 | 2017年12月30日                   | 37,309                          | <ul style="list-style-type: none"> <li>• 在深圳電視台及天津電視台衛星頻道二輪播映</li> <li>• 在東南電視台及天津電視台衛星頻道三輪播映</li> </ul>   |



## 業 務

| 電視劇名稱      | 題材 | 集數 | 電視劇發行<br>許可證日期 <sup>(1)</sup> | 於往績記錄期間<br>確認的收益<br><i>(人民幣千元)</i> | 於往績記錄期間<br>播映電視劇的主要媒體平台   |
|------------|----|----|-------------------------------|------------------------------------|---|
| 平凡歲月.....  | 愛情 | 44 | 2017年7月21日                    | 41,447                             | <ul style="list-style-type: none"> <li>• 在天津電視台衛星頻道二輪播映</li> <li>• 在黑龍江電視台衛星頻道三輪播映</li> <li>• 藉助以下電視台衛星頻道黃金檔多輪播映：青海電視台、遼寧電視台、廣西電視台、河南電視台及新疆電視台</li> <li>• 在四川電視台衛星頻道非黃金檔多輪播映</li> <li>• 在中國中央電視台衛星頻道非黃金檔播映</li> <li>• 在四川電視台、山東電視台、福建電視台及新疆電視台地面頻道播映</li> </ul> |
| 婚姻遇險記..... | 愛情 | 41 | 2016年9月26日                    | 34,153                             | <ul style="list-style-type: none"> <li>• 在安徽電視台衛星頻道首輪播映</li> <li>• 在深圳電視台衛星頻道三輪播映</li> <li>• 在線媒體平台：風行網、愛奇藝、騰訊視頻、搜狐視頻、優酷及芒果TV</li> </ul>  |
| 婚姻歷險記..... | 愛情 | 39 | 2016年9月5日                     | 29,794                             | <ul style="list-style-type: none"> <li>• 在安徽電視台衛星頻道首輪播映</li> <li>• 在深圳電視台衛星頻道三輪播映</li> <li>• 在線媒體平台：愛奇藝、騰訊視頻、搜狐視頻、優酷及芒果TV</li> </ul>  |

## 業 務

| 電視劇名稱                 | 題材    | 集數 | 電視劇發行<br>許可證日期 <sup>(1)</sup> | 於往績記錄期間<br>確認的收益<br><br>(人民幣千元) | 於往績記錄期間<br>播映電視劇的主要媒體平台  |
|-----------------------|-------|----|-------------------------------|---------------------------------|--|
| 生逢燦爛的<br>日子.....      | 喜劇    | 47 | 2017年4月1日                     | 29,199                          | <ul style="list-style-type: none"> <li>• 在河南電視台及黑龍江電視台衛星頻道三輪播映</li> <li>• 藉助以下電視台衛星頻道黃金檔多輪播映：寧夏電視台、廣西電視台、甘肅電視台、新疆電視台、吉林電視台、陝西電視台及青海電視台</li> <li>• 在深圳電視台、湖北電視台及內蒙古電視台衛星頻道非黃金檔多輪播映</li> </ul> |
| 幸福滿院.....             | 家庭    | 45 | 2015年1月14日                    | 26,053                          | <ul style="list-style-type: none"> <li>• 在黑龍江電視台及河北電視台衛星頻道首輪播映</li> <li>• 在甘肅電視台及新疆電視台地面頻道多輪播映</li> </ul>  |
| 靈與肉.....              | 歷史    | 49 | 2016年9月5日                     | 24,995                          | <ul style="list-style-type: none"> <li>• 在安徽電視台衛星頻道二輪播映</li> </ul>   |
| 一樹桃花開.....            | 都市愛情  | 42 | 2016年12月2日                    | 24,467                          | <ul style="list-style-type: none"> <li>• 在天津電視台衛星頻道首輪播映</li> </ul>   |
| 幸福照相館.....            | 家庭    | 40 | 2017年6月27日                    | 22,668                          | <ul style="list-style-type: none"> <li>• 在安徽電視台衛星頻道首輪播映</li> </ul>   |
| 下一站，別離.....           | 愛情、家庭 | 40 | 2016年12月9日                    | 20,036                          | <ul style="list-style-type: none"> <li>• 在深圳電視台衛星頻道二輪播映</li> <li>• 在東南電視台衛星頻道三輪播映</li> </ul>   |
| 為了你我願意熱愛整個<br>世界..... | 愛情、家庭 | 48 | 2017年12月7日                    | 19,568                          | <ul style="list-style-type: none"> <li>• 在深圳電視台衛星頻道首輪播映</li> </ul>   |

## 業 務

| 電視劇名稱             | 題材    | 集數 | 電視劇發行<br>許可證日期 <sup>(1)</sup> | 於往績記錄期間<br>確認的收益<br><i>(人民幣千元)</i> | 於往績記錄期間<br>播映電視劇的主要媒體平台   |
|-------------------|-------|----|-------------------------------|------------------------------------|---|
| 九丹.....           | 年代劇   | 37 | 2013年1月15日                    | 15,383                             | <ul style="list-style-type: none"> <li>• 在江西電視台衛星頻道黃金檔首輪播映</li> <li>• 在四川電視台衛星頻道黃金檔二輪播映</li> </ul>  |
| 創業時代.....         | 都市愛情  | 54 | 2017年12月21日                   | 15,189                             | <ul style="list-style-type: none"> <li>• 在廣東電視台衛星頻道黃金檔二輪播映</li> <li>• 在東南電視台衛星頻道黃金檔三輪播映</li> <li>• 在寧夏電視台衛星頻道黃金檔多輪播映</li> <li>• 在深圳電視台衛星頻道非黃金檔多輪播映</li> </ul> |
| 橙紅年代.....         | 都市犯罪  | 47 | 2018年8月20日                    | 13,288                             | <ul style="list-style-type: none"> <li>• 在深圳電視台衛星頻道黃金檔二輪播映</li> <li>• 在廣西電視台衛星頻道黃金檔三輪播映</li> </ul>  |
| 那座城這家人.....       | 家庭    | 44 | 2018年11月26日                   | 12,453                             | <ul style="list-style-type: none"> <li>• 在天津電視台衛視頻道黃金檔二輪播映</li> </ul>   |
| 炮神.....           | 戰爭    | 43 | 2015年9月7日                     | 12,547                             | <ul style="list-style-type: none"> <li>• 在天津電視台衛星頻道黃金檔三輪播映</li> </ul>   |
| 不可能完成的<br>任務..... | 現代傳奇  | 46 | 2016年2月18日                    | 10,875                             | <ul style="list-style-type: none"> <li>• 在河北電視台衛星頻道黃金檔三輪播映</li> </ul>   |
| 亂世麗人行.....        | 戰爭與愛情 | 50 | 2016年4月26日                    | 10,870                             | <ul style="list-style-type: none"> <li>• 在貴州電視台衛星頻道黃金檔二輪播映</li> </ul>   |
| 蕩寇.....           | 戰爭    | 40 | 2016年11月15日                   | 10,566                             | <ul style="list-style-type: none"> <li>• 在貴州電視台衛星頻道首輪播映</li> <li>• 在線媒體平台：PP視頻</li> </ul>   |
| 雙喜盈門.....         | 鄉村    | 43 | 2016年10月13日                   | 10,166                             | <ul style="list-style-type: none"> <li>• 在河北電視台衛星頻道黃金檔二輪播映</li> </ul>   |

附註：

- (1) 電視劇發行許可證日期指特定電視劇獲中國相關廣播電視局批准發行的日期。
- (2) 根據我們與該電視劇的第三方執行製片人所訂立的聯合投資協議，我們負責向浙江衛視許可「夢在海這邊」的播映權，而執行製片人負責向其他客戶許可該電視劇的播映權。浙江衛視須向我們支付許可費，而該許可費其後應由我們與執行製片人根據我們的投資比例分享。因此，我們於往績記錄期間向浙江衛視收取的許可費確認為買斷電視劇播映權許可所得收益。有關該電視劇聯合融資安排的更多詳情，請參閱本節「—作為非執行製片人投資電視劇」各段。

我們預期於截至2020年12月31日止年度不會從上表所披露的該等買斷電視劇產生收益。

### 其他業務

除許可自製及買斷電視劇的播映權外，我們於往績記錄期間亦通過(i)出售電視劇劇本版權；(ii)就有關電視劇的發行擔任電視劇版權擁有人／許可方的代理；及(iii)作為非執行製片人投資製作電視劇產生收益。

### 出售電視劇劇本版權

於往績記錄期間，我們向第三方版權擁有人購買若干將予製作的潛在電視劇的劇本。我們能夠倚賴我們與眾多創作專業人才(包括編劇、小說家及出版商)維持的關係獲得劇本的版權。有關專業人才為我們過往曾就自製電視劇業務合作過的人士，或我們認為其劇本的內容或主題可能迎合播放平台需求及喜好。於2017年，我們不時向若干第三方製作公司出售我們購買的劇本版權。截至2017年、2018年及2019年12月31日止年度，出售劇本版權產生的收益分別約為人民幣19.7百萬元、零及零，分別佔我們同期總收益約5.2%、零及零。

我們就出售電視劇劇本版權所訂立的協議一般包含以下主要條款：

| 標的事項          | 主要條款                                    |
|---------------|---|
| 待交付標的.....    | 電視劇劇本的版權。                               |
| 劇本版權轉讓費.....  | 劇本版權轉讓費一般為我們的客戶與我們在電視劇劇本版權轉讓協議中協定的固定金額。 |
| 付款方式及信貸期..... | 劇本版權轉讓費將於訂立協議後30天內一次性結清。                |
| 獨家權利.....     | 劇本版權將獨家轉讓予客戶，而並無任何法律缺陷或爭議。              |
| 版權所有權.....    | 有關劇本的版權、拍攝電視劇的權利及有關電視劇產生的所有版權屬於客戶。      |
| 終止.....       | 倘我們於訂立協議後將有關劇本的版權轉售予其他第三方，客戶有權終止協議。     |

### 擔任電視劇的發行代理

自2019年上半年開始，鑒於我們與客戶建立的良好關係，我們擔任不時接觸我們的電視劇版權擁有人／許可方的發行代理。作為發行代理，我們向電視頻道推廣相關電視劇，並代表電視劇版權擁有人／許可方與彼等就有關電視劇的播映權許可磋商條款及條件。在就條款及條件達成一致後，相關電視劇版權擁有人／許可方將與電視頻道簽訂合約，並向彼等直接許可播映權。我們一般就我們的服務向相關電視劇版權擁有人／許可方收取發行代理費，該費用乃根據版權擁有人從電視頻道收取的許可費的固定百分比計算。我們通常收取的發行代理費率為許可費的約15.0%。在電視劇的版權擁有人／許可方從電視頻道收到相關的許可費後，我們收取發行代理費。截至2019年12月31日止年度，我們從該業務收取的收益約為人民幣9.5百萬元，約佔我們總收益的2.4%。

## 業 務

我們通常按逐個項目基準與版權擁有人／許可方訂立擔任電視劇發行代理的協議。該等協議一般包含以下主要條款：

| 標的事項       | 主要條款  |
|------------|---|
| 待提供服務..... | 我們擔任發行代理協助電視劇的版權擁有人／許可方向多個電視頻道許可播映權。            |
| 服務期限.....  | 該等協議並無指定服務期限。                                   |
| 發行費.....   | 我們收取的發行費一般為電視劇版權擁有人與相關電視頻道在播映權轉讓協議中協定的許可費的15%。  |
| 版權所有權..... | 有關電視劇的版權屬於聘請我們擔任發行代理的電視劇版權擁有人／許可方。              |
| 終止.....    | 倘若若干不可抗力事件或任何一方無法控制的事件發生，讓協議無法強制執行，則任何一方的義務將暫停。 |

### 作為非執行製片人投資電視劇

於往績記錄期間，我們與若干電視劇的執行製片人訂立聯合融資安排，據此，我們擔任非執行製片人。作為非執行製片人，我們通常投資電視劇，並在有關電視劇的製作及發行方面充當被動角色，參與程度有限。憑藉我們在製作及發行電視劇方面的行業專長及豐富經驗，我們與執行製片人合作並為彼等提供電視劇各製作階段的寶貴見解及建議，例如選角、拍攝、後期製作及質量控制，以及電視劇的發行。

我們的收入通常來自我們的投資，通過與電視劇的執行製片人及其他非執行製片人(如有)按各自的投資比例分享淨許可費取得。我們通常會於特定的里程碑日期分期收到執行製片人支付我們的部分淨許可費。截至2017年、2018年及2019年12月31日止年度，我們通過聯合融資安排項下的播映權許可收取的收入分別為零、人民幣3.1百萬元及人民幣14.0百萬元，分別佔我們總收益的零、0.8%及3.5%。

## 業 務

我們一般按逐個項目基準與電視劇的執行製片人訂立協議。該等協議一般包含以下主要條款：

| 標的事項        | 主要條款  |
|-------------|---|
| 投資金額.....   | 我們的電視劇投資額通常不會超過電視劇估計總投資額的50%。                 |
| 支付投資回報..... | 我們通常根據投資比例分享執行製片人收取的淨許可費。我們通常分期收取投資收入。        |
| 版權所有權.....  | 我們投資的此類電視劇的版權屬於執行製片人，或由我們與其他投資者按照我們的投資比率共同擁有。 |
| 終止.....     | 倘任何一方違反協議，違約方須對非違約方實際蒙受的損失負責。                 |

於往績記錄期間，我們作為非執行製片人投資以下電視劇，我們就其按各自的投資比例與其他聯合投資人分享淨許可費。截至最後可行日期，電視劇「火神」仍未產生任何收益。

| 電視劇名稱                      | 集數 | 題材  | 實際或<br>估計總<br>投資額<br><small>(人民幣千元)</small> | 本集團<br>的投資<br>百分比<br><small>%</small> | 於往績<br>記錄期間<br>確認的收益<br><small>(人民幣千元)</small> | 截至<br>最後可行<br>日期的狀態 | 首輪播映<br>時間及平台                             |
|----------------------------|----|-----|---|---------------------------------------|--|---------------------|---|
| 限定24小時.....                | 48 | 科幻  | 56,000                                      | 30.0%                                 | 3,112  | 已發行及播映              | 2018年7月/在線<br>媒體平台                        |
| 火神.....                    | 40 | 諜戰  | 46,000                                      | 10.0%                                 | 不適用  | 待發行                 | 2019年4月/上海<br>電視台地面頻道                     |
| 夢在海這邊 <sup>(1)</sup> ..... | 44 | 當代劇 | 148,000                                     | 20.0%                                 | 13,968   | 已發行及播映              | 2019年12月/在浙<br>江電視台及江蘇<br>電視台衛星頻道<br>首輪播映 |

附註：

- (1) 於往績記錄期間「夢在海這邊」產生的收益主要指我們就向浙江衛視以外的客戶許可該電視劇的播映權而按比例向執行製片人收取的許可費。

## 固定回報投資

### 作為投資者於電視劇的固定回報投資

除我們的主要業務外，我們亦於我們並非擔任執行製片人的電視劇中作出固定回報投資。我們與電視劇的執行製片人訂立投資協議，並收取有關我們投資的固定回報。

我們於電視劇的固定回報投資業務及有關業務模式概述如下：

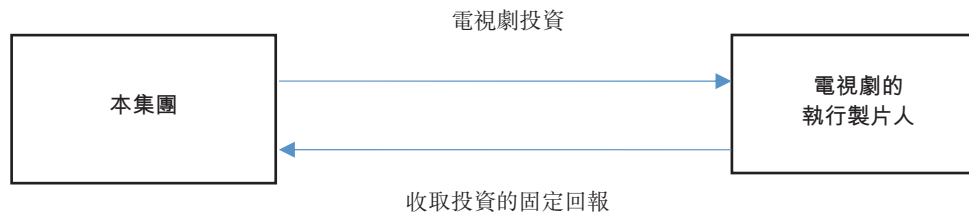

於往績記錄期間及直至最後可行日期，我們作為非執行製片人就三部電視劇作出固定回報投資，包括「月嫂先生」、「獵金行動」及「不期而遇的人生」。截至最後可行日期，我們所作的固定回報投資已悉數結清。

根據是項安排，我們僅對該等電視劇進行資本投資，並根據年利率（無論有關電視劇的銷售表現如何，按有關協議訂明通常介乎10.0%至20.0%）收取固定投資回報。固定利率乃一般由市況釐定且經我們與有關電視劇的執行製片人經計及市場回報率後公平磋商釐定。於往績記錄期間，我們的投資期通常為一年。



## 業 務

電視劇的固定回報投資一般按逐個項目基準作出，而我們於往績記錄期間內的各年末將予作出的承諾投資金額為零。下表載列我們於截至2017年、2018年及2019年12月31日止年度所作出固定回報投資及我們預期於2019年12月31日後將予收取的估計本金及利息金額的詳情：

| 電視劇名稱                     | 於12月31日              |                    |              |                      |                    |              |                      |                      |              | 於2019年12月31日後 |             |
|---------------------------|----------------------|--------------------|--------------|----------------------|--------------------|--------------|----------------------|----------------------|--------------|---------------|-------------|
|                           | 2017年                |                    |              | 2018年                |                    |              | 2019年                |                      |              | 將予收取的金額       |             |
|                           | 我們所作<br>固定回報<br>投資金額 | 已收固定<br>回報投資<br>利息 | 已收本金<br>已收本金 | 我們所作<br>固定回報<br>投資金額 | 已收固定<br>回報投資<br>利息 | 已收本金<br>已收本金 | 我們所作<br>固定回報<br>投資金額 | 已收固定<br>回報投資<br>利息   | 已收本金<br>已收本金 | 將予收取<br>的利息   | 將予收取<br>的本金 |
| 人民幣千元                     | 人民幣千元                | 人民幣千元              | 人民幣千元        | 人民幣千元                | 人民幣千元              | 人民幣千元        | 人民幣千元                | 人民幣千元                | 人民幣千元        | 人民幣千元         |             |
| 月嫂先生.....                 | 10,000               | -                  | -            | -                    | -                  | -            | -                    | 2,009                | 10,000       | -             | -           |
| 獵金行動 <sup>(1)</sup> ..... | 5,000                | -                  | -            | -                    | -                  | 5,000        | -                    | 1,000                | -            | -             |             |
| 不期而遇的人生.....              | -                    | -                  | -            | 10,000               | -                  | -            | -                    | 1,000                | 10,000       | -             | -           |
| 總計.....                   | 15,000               | -                  | -            | 10,000               | -                  | 5,000        | -                    | 4,009 <sup>(2)</sup> | 20,000       | -             | -           |

附註：

\* 上表中數字未經審核，主要反映基於我們的管理賬目我們於往績記錄期間各年度所錄得的交易金額。

- (1) 我們於2017年「對獵金行動」作出固定回報投資，並於同年自第三方版權擁有人／許可方獲得該電視劇的播映權。
- (2) 包括於截至2019年12月31日止三個年度向第三方提供貸款所得的利息收入總額約人民幣3.8百萬元(相等於截至2017年、2018年及2019年12月31日止年度分別向第三方提供貸款所得利息收入人民幣503,000元、人民幣2.4百萬元及人民幣837,000元的總和)，另加截至2019年12月31日止三個年度的增值稅總額人民幣227,000元。

### 作為投資對象於電視劇的固定回報投資

於往績記錄期間，我們亦與第三方投資者(其於我們的自製電視劇中作出固定回報投資)訂立投資協議。我們根據年利率(不論有關電視劇的銷售表現如何，通常介乎9.0%至25.0%)向該等第三方投資者支付固定回報。固定利率乃我們與第三方投資者經計及市場回報率後公平磋商釐定。於往績記錄期間，各第三方投資者的投資期一般為一年。

### 固定回報投資協議的主要條款

我們一般按逐個項目基準(無論我們是否擔任投資者或投資對象)訂立固定回報投資協議。該等協議通常包含以下主要條款：

| 標的事項        | 主要條款  |
|-------------|---|
| 投資金額.....   | 我們於一部電視劇的投資金額屬固定，通常介乎人民幣1.0百萬元至人民幣15.0百萬元，佔有關電視劇估計總投資額的相對較小部分。  |
| 固定年利率.....  | 固定回報投資的年利率已於協議內訂明，通常介乎每年9.0%至25.0%。   |
| 支付投資回報..... | 無論電視劇是否成功發行或其是否盈利，投資本金加固定投資回報應於協定期限(通常為支付投資後的一年)內轉入投資者的指定銀行賬戶。  |
| 版權所有權.....  | 固定回報投資的投資者一般並無有關電視劇的版權所有權，惟有權分享署名權。   |
| 違約條款.....   | <ul style="list-style-type: none"> <li>• 倘投資者未能根據協議訂明的時間作出投資，投資者須按訂約方協定的費率繳納罰款；</li> <li>• 倘投資本金及利息有任何逾期付款，則投資對象須按協議訂明的費率向投資者支付罰款；及</li> <li>• 倘任何一方違反協議，違約方須對非違約方實際蒙受的損失負責。</li> </ul> |
| 終止.....     | 倘雙方已相互協定書面終止協議，則協議或會終止。   |

有關本集團固定回報投資的詳情，請參閱本招股章程「財務資料—經營業績的主要組成部分—其他收入」及「財務資料—綜合財務狀況表若干重要項目的說明—預付款項、按金及其他應收款項」各節。

### 固定回報投資與聯合融資安排項下作為非執行製片人投資電視劇的差異

我們透過下列其中一種方式投資電視劇：(i)與電視劇的執行製片人訂立聯合投資協議；或(ii)作出固定回報投資。固定回報投資與聯合融資安排項下作為非執行製片人投資電視劇的差異通常包括：

- *訂約方的角色*：根據固定回報投資，投資人在電視劇發行及銷售表現方面並無承擔風險，並向執行製片人收取固定投資回報，而聯合融資安排項下作為非執行製片人通常會按照投資比例與執行製片人攤分許可費及投資風險。
- *訂約方的權利及責任*：根據固定回報投資，投資對象負責電視劇製作及發行，而投資人基本上並無參與或僅有限度地參與製作及／或發行過程。然而，根據聯合融資安排，執行製片人在電視劇製作及發行中扮演領導角色，而非執行製片人則有限度地參與製作及／或發行過程，此等參與的程度通常高於固定回報投資項下投資人的參與程度，包括就製作過程向執行製片人提供意見，並與執行製片人共同釐定若干重要事宜。
- *投資回報*：根據固定回報投資，投資人有權根據本金、協定利率及電視劇的投資期收取固定投資回報，而於聯合融資安排項下作為非執行製片人的投資回報乃根據電視劇的銷售表現而定，並將根據各投資人的投資金額按比例分配。
- *風險敞口*：固定回報投資根據協定回報率向投資人提供固定投資回報。然而，於聯合融資安排項下作為非執行製片人的投資則使投資人承受可變回報風險。

根據弗若斯特沙利文報告，固定回報投資及於聯合融資安排項下作為非執行製片人投資電視劇於行業內均很常見。

## 定價政策

就我們的定價策略而言，我們一般參照每部電視劇的估算成本連同其他商業因素為我們的產品定價。我們根據多項因素釐定許可費，其中包括播映電視劇的潛在客戶將使用的播映平台(即電視劇是否將在衛星電視台或地面電視台播映)、播映排程(電視劇是否將首輪播映或多輪播映)及相關播映時間段(電視劇是否將於黃金檔或非黃金檔播映)、購買相關版權或播映權的成本、現行市場價格、有關電視劇宣傳及營銷的估計成本及我們的目標利潤率。

因衛星電視台能夠觸及更多觀眾並有能力更快速地獲得市場反饋，以實現有意義的規模化，故我們的電視劇在衛星電視台播映的每集價格通常高於在地面電視台播映的價格。此外，我們多輪播映電視劇的每集價格一般低於首輪播映。

下表載列於往績記錄期間按播映平台及播映排程計我們的電視劇的每集價格範圍：

| 播映電視劇的平台及時間表      | 每集價格                  |
|-------------------|-----------------------|
| <i>首輪</i>         |                       |
| —衛星電視台.....       | 人民幣60,000元至人民幣2.3百萬元  |
| —地面電視台.....       | 人民幣1,500元至人民幣53,000元  |
| —在線媒體平台及其他客戶..... | 不適用                   |
| <i>重播</i>         |                       |
| —衛星電視台.....       | 人民幣200元至人民幣540,000元   |
| —地面電視台.....       | 人民幣350元至人民幣25,000元    |
| —在線媒體平台及其他客戶..... | 人民幣6,050元至人民幣170,000元 |

## 銷售及營銷

我們通常直接向客戶發行自電視劇版權擁有人/許可方採購的電視劇。我們擁有強大務實的業務拓展團隊，負責與電視頻道及媒體公司以及與我們合作的在線媒體平台建立及維護關係，提供獲取我們服務的方式。我們致力向彼等宣傳相關電視劇，因為我們相信我們的發行能力對我們的許可播映權及擔任發行代理的業務而言至關重要。考慮到電視劇發行市場的激烈競爭，我們可根據我們的表現不時調整銷售及營銷策略。此外，我們每年定期積極參加及/或於行業貿易展及會議(包括北京電視節、北京春季/秋季節目交流會及上海電視節)組織營銷攤位，以便向潛在客戶宣傳我們的電視劇。透過該等貿易展及會議，我們能向現有及潛在客戶展示我們的電視劇，擴大客戶基礎，增加電視劇供應以及提升我們在行業中的形象。

## 業 務

除參加貿易展及會議外，我們亦定期拜訪客戶及電視劇版權擁有人／許可方，作為電視劇拍攝及製作過程中預售活動一部分，與彼等磋商我們的發行服務。我們相信，與現有及潛在的供應商及客戶頻繁會面的機會為我們提供了大量的機會來維持及培養富有成效的業務關係，並能同時密切關注中國不同地區的市場趨勢。

此外，為提高本集團發行的電視劇的收視率，我們一般制定相關宣傳及營銷策略，並委聘屬獨立第三方的專業營銷服務供應商實施有關宣傳及營銷計劃。第三方服務供應商開展的營銷活動一般包括設計海報、設立廣告牌及在新媒體及／或在線社交平台宣傳電視劇。我們根據多項因素，包括(i)電視劇內容；(ii)電視劇播映所在電視頻道；(iii)播放輪次；及(iv)相同時間段播映的其他電視劇的競爭，制定每部電視劇的宣傳及營銷策略。我們一般會與第三方服務供應商商討營銷計劃及預算，向有關服務供應商分期付款，並於電視劇播映結束後與其結算營銷費用。

當一部電視劇播映時，我們會密切關注公眾的看法及觀眾反饋。當一部電視劇播映後，第三方營銷服務供應商一般會編製營銷計劃實施總結報告，分析營銷戰略的有效性並向我們提供重要參考數據，我們相信這將繼續有效改善及提高我們的宣傳及營銷能力。

於往績記錄期間，我們在綜合損益及其他全面收益表內將向第三方營銷服務供應商支付的費用錄為我們銷售成本的一部分。於截至2017年、2018年及2019年12月31日止年度，我們的宣傳及營銷開支分別約為人民幣152.0百萬元、人民幣132.6百萬元及人民幣63.3百萬元，分別佔同期總收益的約40.1%、34.4%及16.2%。

## 客戶

於往績記錄期間及直至最後可行日期，本集團的主要客戶主要包括電視頻道(包括衛星電視台及地面電視台)及在線媒體平台。

截至2017年、2018年及2019年12月31日止年度，來自五大客戶的收益分別為約人民幣278.7百萬元、人民幣317.2百萬元及人民幣288.2百萬元，分別佔我們同期總收益約73.6%、82.3%及73.8%。同期，來自最大客戶的收益分別約為人民幣107.3百萬元、人民幣148.2百萬元及人民幣160.6百萬元，分別約佔我們總收益28.3%、38.4%及41.1%。由於

## 業 務

我們於往績記錄期間內擴大業務，我們已與更多電視頻道及新在線媒體平台建立了合作關係，從而使我們的客戶基礎更多樣化。根據弗若斯特沙利文報告，電視劇製作公司每年依賴有限數目的重要客戶乃屬行業慣例。

於往績記錄期間及直至最後可行日期，概無董事、彼等各自的緊密聯繫人或任何股東(據董事所知擁有我們於最後可行日期已發行股本的5%以上)於我們往績記錄期間內任何五大客戶中持有任何權益。

除客戶C及客戶N外，於往績記錄期間，概無我們的五大客戶亦為我們的供應商。

客戶C為天津一家電視台的間接附屬公司(即供應商L，為同一家實體)。於2017年、2018年及2019年，我們向客戶C許可多部電視劇的播映權，許可費總額分別約為人民幣107.3百萬元、人民幣86.3百萬元及人民幣19.4百萬元，分別佔我們總收益的約28.3%、22.4%及5.0%。另一方面，客戶C/供應商L於往績記錄期間向我們許可各類電視劇的播映權，金額約為人民幣17.4百萬元，並允許我們向其他客戶發行有關電視劇。截至2017年、2018年及2019年12月31日止年度，客戶C的毛利率分別約為20.4%、26.2%及27.9%，而同期其他客戶的毛利率分別約為19.9%、25.7%及36.5%。截至2019年12月31日止年度，客戶C的毛利率相對低於其他客戶，乃主要由於我們有數部自製及買斷電視劇(包括「老虎隊」、「愛在星空下」及「夢在海這邊」)於2019年在中國多個領先衛星電視台而非客戶C營運的衛星電視台播映。該等領先衛星電視台包括央視8套及浙江衛視衛星頻道，根據弗若斯特沙利文報告，其較客戶C營運的衛星電視台擁有更高的評級。因此，該等電視劇於截至2019年12月31日止年度擁有相對較高的毛利率，導致2019年我們其他客戶的毛利率高於客戶C。此外，供應商J的最終實益擁有人為客戶N。於往績記錄期間，供應商J一直亦為我們的客戶之一。截至2017年、2018年及2019年12月31日止年度，供應商J向我們許可多部電視劇的播映權，金額分別為零、約人民幣62.2百萬元及約人民幣0.6百萬元。另一方面，我們向客戶N及供應商J許可多部電視劇的播映權，並向供應商J提供發行代理服務，於上述相同年度的總許可費及發行代理費分別約為人民幣15.7百萬元、人民幣8.5百萬元及人民幣42.3百萬元。截至2017年、2018年及2019年12月31日止年度，客戶N及供應商J的毛利率分別約為20.2%、26.5%及41.6%。

根據弗若斯特沙利文報告，若干電視頻道委聘具備營銷及發行能力的電視劇製作公司發行電視劇在中國電視劇行業屬正常之舉。董事確認，於往績記錄期間，我們與客戶C及客戶N的買賣乃按正常商業條款於日常業務過程中進行。

## 業 務

於往績記錄期間及直至最後可行日期，本集團並無接獲我們客戶的任何重大投訴。

下表載列於往績記錄期間我們五大客戶的詳情。

### 截至2017年12月31日止年度

| 排名 | 客戶                          | 背景及主要<br>業務活動  | 本集團<br>提供的<br>主要服務 | 經營規模 <sup>(2)</sup><br>人民幣千元 | 業務關係<br>年限 <sup>(3)</sup> | 一般信貸期   | 交易金額    | 佔我們<br>總收益<br>的百分比 |
|----|-----------------------------|--|--------------------|------------------------------|---------------------------|---|---------|--------------------|
|    |                             |  |                    |                              |                           |   | 人民幣千元   | (%)                |
| 1  | 客戶C/<br>供應商L <sup>(1)</sup> | 由天津一家電<br>視台擁有的<br>有限公司，<br>主要從事電<br>視劇及電視<br>節目的製作<br>及發行 | 電視劇播映權<br>許可       | 200,000                      | 三年                        | (i) 於訂立協議後60天內，結清全<br>款的初始20%；(ii) 於接獲、確<br>認及檢查所有授權及許可文<br>件以及全套錄像帶後，於接<br>獲我們出具的發票後60天內，<br>結清全款的另外30%；及(iii)<br>於該電視劇播出後結清全款<br>的餘額。       | 107,290 | 28.3               |
| 2  | 客戶A                         | 一家於黑龍江<br>運營電視台<br>的公共機構                                   | 電視劇播映權<br>許可       | 1,223,340                    | 三年                        | (i) 自該電視劇播出或簽署合約<br>起15至30天內，結清全款的<br>初始20%至30%；(ii) 於接獲並<br>確認所有授權及許可文件以<br>及全套錄像帶後15至30天內，<br>結清全款的另外20%；及(iii)<br>於該電視劇播出後60天內結<br>清全款的餘額。 | 59,823  | 15.8               |
| 3  | 客戶F                         | 一家於山東運<br>營電視台的<br>公共機構                                    | 電視劇播映權<br>許可       | 4,245,096                    | 三年                        | (i) 於接獲我們開具的發票後及<br>於接獲並確認該電視劇所有<br>授權及許可文件以及全套錄<br>像帶後15至30天內，結清全<br>款的初始30%至50%；及(ii) 於<br>該電視劇播出後接獲我們開<br>具的發票後30天內結清全款<br>的餘額。            | 48,048  | 12.7               |

## 業 務

| 排名 | 客戶  | 背景及主要<br>業務活動              | 本集團<br>提供的<br>主要服務 | 經營規模 <sup>(2)</sup> | 業務關係<br>年限 <sup>(3)</sup> | 一般信貸期                               | 交易金額   | 佔我們<br>總收益<br>的百分比 |
|----|-----|----------------------------|--------------------|---------------------|---------------------------|-------------------------------------|--------|--------------------|
|    |     |                            |                    | 人民幣千元               |                           |                                     | 人民幣千元  | (%)                |
| 4  | 客戶G | 一家主要於河北從事電視節目廣告、製作及發行的有限公司 | 電視劇播映權許可           | 100,000             | 三年                        | 於電視劇最後一集播出起90至180個工作日或一個曆年內一次性結清全款。 | 42,678 | 11.3               |
| 5  | 客戶H | 一家於江西運營電視台的公共機構            | 電視劇播映權許可           | 1,514,886           | 兩年半                       | 於該電視劇播出後每月結算人民幣1.0百萬元。              | 20,849 | 5.5                |

### 截至2018年12月31日止年度

| 排名 | 客戶                          | 背景及主要<br>業務活動                      | 本集團<br>提供的<br>主要服務 | 經營規模 <sup>(2)</sup> | 業務關係<br>年限 <sup>(3)</sup> | 一般信貸期  | 交易金額    | 佔我們<br>總收益<br>的百分比 |
|----|-----------------------------|------------------------------------|--------------------|---------------------|---------------------------|--|---------|--------------------|
|    |                             |                                    |                    | 人民幣千元               |                           |  | 人民幣千元   | (%)                |
| 1  | 客戶I                         | 一家於安徽運營電視台的公共機構                    | 電視劇播映權許可           | 2,067,940           | 三年                        | (i) 於接獲並確認所有授權及許可文件以及全套錄像帶後的一個月內，結清全款的初始20%；(ii) 於該電視劇播出後六個月內結清全款的另外30%；及(iii) 於該電視劇播出後一年內結清全款的餘額。           | 148,218 | 38.4               |
| 2  | 客戶C/<br>供應商L <sup>(1)</sup> | 由天津一家電視台擁有的有限公司，主要從事電視劇及電視節目的製作及發行 | 電視劇播映權許可           | 200,000             | 三年                        | (i) 於訂立協議後60天內，結清全款的初始20%；(ii) 於接獲、確認及檢查所有授權及許可文件以及全套錄像帶後，於接獲我們出具的發票後60天內，結清全款的另外30%；及(iii) 於該電視劇播出後結清全款的餘額。 | 86,292  | 22.4               |
| 3  | 客戶J                         | 一家於深圳運營電視台的公共機構                    | 電視劇播映權許可           | 3,267,330           | 兩年                        | 於40個工作日內及於另一協定期間內分兩期結清全款。  | 51,766  | 13.4               |



## 業 務

| 排名 | 客戶  | 背景及主要<br>業務活動               | 本集團<br>提供的<br>主要服務 | 經營規模 <sup>(2)</sup> | 業務關係<br>年限 <sup>(3)</sup> | 一般信貸期   | 交易金額   | 佔我們<br>總收益<br>的百分比 |
|----|-----|-----------------------------|--------------------|---------------------|---------------------------|---|--------|--------------------|
|    |     |                             |                    | 人民幣千元               |                           |   | 人民幣千元  | (%)                |
| 4  | 客戶K | 一家於河南運營電視台的公共機構             | 電視劇播映權許可           | 1,700,000           | 兩年                        | 於協議協定的一定期間內分兩期結清全款。   | 17,934 | 4.7                |
| 5  | 客戶L | 一家北京廣告、營銷和技術公司及電視劇解決方案服務供應商 | 電視劇播映權許可           | 28,287              | 一年半                       | (i) 於接獲我們開具的發票後10個工作日內，結清全款的初始50%；及(ii) 於該電視劇最後一集播出後接獲我們開具的發票後10個工作日內結清全款的餘額。 | 13,038 | 3.4                |

### 截至2019年12月31日止年度

| 排名 | 客戶                 | 背景及主要<br>業務活動   | 本集團<br>提供的<br>主要服務 | 經營規模 <sup>(2)</sup> | 業務關係<br>年限 <sup>(3)</sup> | 一般信貸期   | 交易金額    | 佔我們<br>總收益<br>的百分比 |
|----|--------------------|-----------------|--------------------|---------------------|---------------------------|---|---------|--------------------|
|    |                    |                 |                    | 人民幣千元               |                           |   | 人民幣千元   | (%)                |
| 1  | 客戶M                | 一家於浙江運營電視台的公共機構 | 電視劇播映權許可           | 1,092,775           | 兩年半                       | (i) 於確認接獲全套錄像帶後，於接獲我們出具的發票後30天內，結清全款的30%；及(ii) 於該電視劇播出後，於接獲我們出具的發票後結清全款的餘額。 | 160,625 | 41.1               |
| 2  | 客戶J                | 一家於深圳運營電視台的公共機構 | 電視劇播映權許可           | 3,267,330           | 兩年                        | (i) 於40個工作日內及於另一協定期間內分兩期結清全款；或(ii) 於接獲我們出具的發票後30個工作日內一次性結清全款。               | 42,526  | 10.9               |
| 3  | 客戶N <sup>(4)</sup> | 一家於湖北運營電視台的公共機構 | 電視劇播映權許可           | 50,000              | 三年                        | 於該電視劇播出後分三期結清全款。  | 42,275  | 10.8               |

## 業 務

| 排名 | 客戶                          | 背景及主要<br>業務活動  | 本集團<br>提供的<br>主要服務 | 經營規模 <sup>(2)</sup><br>人民幣千元 | 業務關係<br>年限 <sup>(3)</sup> | 一般信貸期   | 交易金額   | 佔我們<br>總收益<br>的百分比 |
|----|-----------------------------|--|--------------------|------------------------------|---------------------------|---|--------|--------------------|
|    |                             |  |                    |                              |                           |   | 人民幣千元  | (%)                |
| 4  | 客戶I                         | 一家於安徽運<br>營電視台的<br>公共機構                                    | 電視劇播映權<br>許可       | 2,067,940                    | 三年                        | (i) 於接獲並確認所有授權及許可文件以及全套錄像帶後的一個月內，結清全款的初始20%；(ii) 於該電視劇播出後六個月內結清全款的另外30%；及(iii) 於該電視劇播出後一年內結清全款的餘額。                | 23,299 | 6.0                |
| 5  | 客戶C/<br>供應商L <sup>(1)</sup> | 由天津一家電<br>視台擁有的<br>有限公司，<br>主要從事電<br>視劇及電視<br>節目的製作<br>及發行 | 電視劇播映權<br>許可       | 200,000                      | 三年                        | (i) 於接獲我們出具的發票後60天內，結清全款的初始20%；(ii) 於接獲、確認及檢查所有授權及許可文件以及全套錄像帶後，於接獲我們出具的發票後60天內，結清全款的另外30%；及(iii) 於該電視劇播出後結清全款的餘額。 | 19,425 | 5.0                |

### 附註：

- (1) 於往績記錄期間，該等客戶亦為我們的五大供應商。我們一般按相關合約條款訂明的分期向亦為我們供應商的客戶作出付款。
- (2) 經營規模主要指各企業或公共機構的註冊資本。
- (3) 我們於往績記錄期間與五大客戶的業務關係年限為自與各大客戶分別訂立播映權轉讓協議之第一年起計至本招股章程日期之期間。

### 信貸控制

我們已採取嚴格的信貸控制程序，並持續核查我們的營運資金，以將潛在信貸風險降至最低。我們已設立記錄系統，以監控應收款項及未支付的發票。我們的會計員工定期向我們的高級管理層報告，我們分析並制定相關程序收回未支付的費用。一般而言，我們向客戶授出自出具賬單日期起計介乎60天至一年的信貸期。請參與本招股章程「財務資料—綜合財務狀況表若干重要項目的說明—貿易應收款項及應收票據」一節。

## 電視劇版權

我們製作或購買與營運有關的電視劇版權。因此，存貨的概念並不嚴格適用於我們，而我們資產負債表中的電視劇版權指我們能夠許可有關播映權的資產。於2017年、2018年及2019年12月31日，我們的手頭電視劇版權分別約為人民幣102.3百萬元、人民幣169.4百萬元及人民幣179.0百萬元。

儘管我們一般在並未收到客戶購買承諾的情況下開始製作電視劇，就我們於往績記錄期間製作的電視劇而言，我們在完成製作前即能夠估計客戶的興趣。我們認為，這歸功於我們電視劇的流行度及質量、我們與客戶的長期緊密合作及我們在製作流程開始時就不斷努力尋求客戶反饋。

## 供應商

我們的主要供應商主要包括(i)向我們許可電視劇版權或播映權的電視劇製片人或版權擁有人；及(ii)與電視劇製作及宣傳活動有關的第三方服務供應商。於最後可行日期，我們已與我們於往績記錄期間內的五大供應商建立為期介乎一至四年的關係。於截至2017年、2018年及2019年12月31日止三個年度，向我們五大供應商作出的採購額分別約為人民幣253.4百萬元、人民幣347.6百萬元及人民幣216.0百萬元，分別約佔我們採購總額的69.9%、81.0%及76.1%。同期，向我們最大供應商作出的採購額分別約為人民幣101.1百萬元、人民幣180.7百萬元及人民幣91.5百萬元，分別約佔我們採購總額的27.9%、42.1%及32.2%。

我們通常透過各種方式與供應商合作，包括但不限於電視節、供應商宣傳材料、同行推薦及電視頻道推介。我們根據其聲譽、過往經驗、提供的工作範圍及服務／產品質量以及建議的價格等因素選擇供應商。

於往績記錄期間及直至最後可行日期，概無董事、彼等各自的緊密聯繫人或任何股東(據董事所知擁有我們於最後可行日期已發行股本的5%以上)於我們往績記錄期間內任何五大供應商中持有任何權益。我們的董事確認，於往績記錄期間及直至最後可行日期，我們並未與供應商發生任何重大爭議，且並未接獲供應商的任何重大投訴。

**與我們供應商的安排**

我們一般會按項目基準與供應商訂立合約。合約通常載列以下主要條款：

| 標的事項           | 主要條款                         |
|----------------|------------------------------|
| 供應商的工作範圍 ..... | 合約載列所涉及工作的範圍及交付時間表           |
| 供應商的費用 .....   | 供應商費用通常根據合約條款以分期或一次性付款結算     |
| 合規 .....       | 合約載列供應商在提供服務／產品時須遵守相關法律法規的規定 |
| 終止 .....       | 倘任何一方違反合約，則違約方須負責支付所造成的實際損失  |

於往績記錄期間及直至最後可行日期，我們並未就自製電視劇與任何藝人訂立「陰陽合同」。據董事所知，我們自製電視劇的供應商並未與為我們自製電視劇所委聘的藝人訂立任何「陰陽合同」，原因為(i)本集團通常會選擇自製電視劇的主要演員，且我們要求供應商根據我們設定的預算聘請該等藝人。我們在協議中指出，供應商應對因違反中國相關法律法規的行為而導致的任何損失或法律後果負責；及(ii)自2018年中國媒體報導業內存在「陰陽合同」以來，我們已積極進行檢查並獲得主要供應商(為我們提供電視劇製作服務)的書面確認，確認彼等並未與為我們自製電視劇所委聘的任何藝人訂立「陰陽合同」。對於我們的買斷電視劇，由於我們僅買斷在購買前已完成拍攝和製作的電視劇，因此我們並未就買斷電視劇與藝人訂立任何「陰陽合同」。董事確認，於往績記錄期間及直至最後可行日期，就我們所知，概無買斷電視劇供應商與所委聘從事拍攝的藝人訂立任何「陰陽合同」的事件，原因為(i)我們在與供應商的協議中指出，彼等應保證所委聘從事拍攝的藝人在受聘之前及期間不會涉及任何違反中國法律法規的行為，否則供應商應承擔由此產生的一切法律後果；及(ii)我們並未就任何涉及買斷電視劇的供應商和藝人的「陰陽合同」收到相關政府部門的任何詢問或調查令。

我們已採取內部控制措施，以避免將來同與藝人訂立「陰陽合同」的供應商合作。尤其是，我們將密切監察我們自製電視劇的拍攝和製作供應商所聘用藝人的市場價格。此外，在選擇供應商時，我們將進行全面的背景調查，以評估其資質及信譽，以確保我們與彼等訂立的協議具有法律約束力並符合適用的中國法律法規。在聘請該等供應商之前，我們會將合同價格與目前市場價格進行比較，以確保涉及供應商的合同價格大致符合行業慣例，並不存在可能與藝人訂立「陰陽合同」的情況。

下表載列我們於往績記錄期間內的五大供應商詳情。

截至2017年12月31日止年度

| 排名 | 供應商                 | 背景及<br>主要業務活動   | 供應商提供的<br>主要服務/產品   | 認識渠道                                   | 業務關係<br>年限 <sup>(a)</sup> | 經營規模 <sup>(b)</sup><br>人民幣千元 | 一般信貸期  | 交易金額<br>人民幣千元 | 佔我們<br>採購總額<br>的百分比 <sup>(c)</sup><br>(%) |
|----|---------------------|---|---------------------|--|---------------------------|------------------------------|--|---------------|---|
| 1  | 供應商E <sup>(d)</sup> | 一家浙江私人公司，<br>提供藝人經紀、攝影、<br>時尚設計、廣告、<br>電視劇製作和<br>發行服務 | 電視劇製作服務及<br>營銷宣傳服務  | 此供應商的股東為<br>袁先生於長城影視<br>股份有限公司的前<br>同事 | 三年                        | 不適用                          | 按照所提供服務的進度分若干期結清<br>全款。  | 101,131       | 27.9                                      |
| 2  | 供應商F <sup>(d)</sup> | 一家浙江獨資企業，<br>提供廣告、攝影及<br>藝人經紀服務                       | 營銷宣傳服務              | 由共同的朋友推介                               | 三年                        | 不適用                          | 於達致協議訂明的宣傳日標後一次<br>性結清全款。  | 89,007        | 24.5                                      |
| 3  | 供應商G                | 一家北京私人企業，<br>提供廣告及<br>活動組織服務                          | 買斷電視劇的版權<br>擁有人/許可方 | 由共同的朋友推介                               | 三年                        | 30,000                       | (i)於接獲全套錄像帶後，結清全款<br>的初始20%；(ii)於有關電視劇播映<br>後15個工作日內，結清全款的另外<br>30%；及(iii)於協議訂明的期間內，<br>結清全款的餘額。 | 26,415        | 7.3                                       |
| 4  | 供應商H <sup>(d)</sup> | 一家浙江獨資企業，<br>提供廣告、公關及<br>活動管理服務                       | 電視劇製作服務及<br>營銷宣傳服務  | 由共同的朋友推介                               | 三年                        | 不適用                          | 於達致協議訂明的宣傳日標後一次<br>性結清全款。  | 21,014        | 5.8                                       |

業 務

| 排名                      | 供應商                 | 背景及<br>主要業務活動                                      | 供應商提供的<br>主要服務/產品   | 認識渠道     | 業務關係<br>年限 <sup>(2)</sup> | 經營規模 <sup>(3)</sup><br>人民幣千元 | 一般信貸期   | 交易金額<br>人民幣千元 | 佔我們<br>採購總額<br>的百分比 <sup>(4)</sup><br>(%) |
|-------------------------|---------------------|--|---------------------|----------|---------------------------|------------------------------|---|---------------|---|
| 5                       | 供應商I                | 一家浙江獨資企業，<br>提供廣告、公關及<br>活動管理服務                    | 買斷電視劇的版權<br>擁有人/許可方 | 由共同的朋友推介 | 三年                        | 10,000                       | (i)於電視劇播映後30個工作日內，結<br>清服務費的40%；及(ii)於電視劇播<br>映後90個工作日內，結清餘額。 | 15,849        | 4.4                                       |
| <b>截至2018年12月31日止年度</b> |                     |  |                     |          |                           |                              |   |               |   |
| 排名                      | 供應商                 | 背景及<br>主要業務活動                                      | 供應商提供的<br>主要服務/產品   | 認識渠道     | 業務關係<br>年限 <sup>(2)</sup> | 經營規模 <sup>(3)</sup><br>人民幣千元 | 一般信貸期   | 交易金額<br>人民幣千元 | 佔我們<br>採購總額<br>的百分比 <sup>(4)</sup><br>(%) |
| 1                       | 供應商F <sup>(1)</sup> | 一家浙江獨資企業，<br>提供廣告、攝影及<br>藝人經紀服務                    | 電視劇製作服務及<br>營銷宣傳服務  | 由共同的朋友推介 | 三年                        | 不適用                          | 於達致協議訂明的宣傳日標後一次性<br>結清全款。                                     | 180,748       | 42.1                                      |
| 2                       | 供應商J <sup>(5)</sup> | 一家新疆私人公司，<br>提供藝人經紀、攝影、<br>時尚設計、廣告、媒體<br>內容製作和發行服務 | 買斷電視劇的版權<br>擁有人/許可方 | 由共同的朋友推介 | 兩年                        | 50,000                       | 於簽訂協議後分四期結清許可費。   | 62,166        | 14.5                                      |
| 3                       | 供應商H <sup>(1)</sup> | 一家浙江獨資企業，<br>提供廣告、公關及<br>活動管理服務                    | 電視劇製作服務             | 由共同的朋友推介 | 三年                        | 不適用                          | 按照所提供服務的進度分若干期結算。   | 56,566        | 13.2                                      |

業 務

| 排名 | 供應商                        | 背景及<br>主要業務活動                              | 供應商提供的<br>主要服務/產品   | 認識渠道     | 業務關係<br>年限 <sup>(2)</sup> | 經營規模 <sup>(3)</sup><br>人民幣千元 | 一般信貸期  | 交易金額<br>人民幣千元 | 佔我們<br>採購總額<br>的百分比 <sup>(4)</sup><br>(%) |
|----|----------------------------|--|---------------------|----------|---------------------------|------------------------------|--|---------------|---|
| 4  | 供應商K                       | 一家新疆私人公司，<br>提供廣告、攝影及<br>藝人經紀服務            | 買斷電視劇的版權<br>擁有人/許可方 | 由共同的朋友推介 | 兩年                        | 3,000                        | (i) 於接獲、確認及檢查所有授權及許可文件以及全套錄像帶後，結清許可費的初始40%；(ii) 於有關電視劇播映後的四個月內，結清許可費的另外20%；及(iii) 於有關電視劇播映後的十個月內，結清許可費的餘額。 | 30,716        | 7.2                                       |
| 5  | 客戶/<br>供應商L <sup>(5)</sup> | 天津電視台擁有的<br>有限公司，主要從事<br>電視劇及電視節目<br>製作與發行 | 買斷電視劇的版權<br>擁有人/許可方 | 在行業活動中相遇 | 兩年                        | 200,000                      | (i) 於簽訂協議後一個月內，結清許可費的50%；及(ii) 於簽訂協議後三個月內，結清許可費的餘額。  | 17,366        | 4.0                                       |
| 1  | 供應商M <sup>(6)</sup>        | 一家於深圳證券交易所<br>上市的公司，提供電視<br>劇製作及發行服務       | 買斷電視劇的版權<br>擁有人/許可方 | 由客戶推介    | 兩年半                       | 372,608                      | 於收到播放頻道許可費後的十天內結清全數。   | 91,463        | 32.2                                      |

截至2019年12月31日止年度

業 務

| 排名 | 供應商                          | 背景及<br>主要業務活動   | 供應商提供的<br>主要服務/產品   | 認識渠道               | 業務關係<br>年限 <sup>(2)</sup>    | 經營規模 <sup>(3)</sup><br>人民幣千元 | 一般信貸期                             | 交易金額<br>人民幣千元 | 佔我們<br>採購總額<br>的百分比 <sup>(4)</sup><br>(%) |
|----|------------------------------|---|---------------------|--------------------|------------------------------|------------------------------|-----------------------------------|---------------|---|
| 2  | 供應商O及<br>供應商F <sup>(7)</sup> | 供應商O為一家浙江獨<br>資企業，提供廣告、攝<br>影、活動策劃、宣傳及<br>營銷服務；供應商F為<br>一家浙江獨資企業，提<br>供廣告、攝影及藝人經<br>紀服務 | 宣傳及營銷服務及<br>電視劇製作服務 | 由共同的朋友推介           | 供應商O：<br>一年<br>供應商F：<br>三年   | 不適用                          | 於達致協議訂明的宣傳目標後一次<br>結清全數。          | 43,450        | 15.3                                      |
| 3  | 供應商N及<br>供應商H <sup>(7)</sup> | 供應商N為一家浙江獨<br>資企業，提供廣告、宣<br>傳及營銷及電視劇製<br>作服務；供應商H為一<br>家浙江獨資企業，提供<br>廣告、公關及活動管理<br>服務   | 電視劇製作服務             | 由共同的朋友推介           | 供應商N：<br>少於一年<br>供應商H：<br>三年 | 不適用                          | 按照所提提供服務的進度結清全數。                  | 35,529        | 12.5                                      |
| 4  | 供應商P                         | 一家北京私人公司，<br>提供電視劇製作、<br>廣告及藝人經紀服務  | 買斷電視劇的版權<br>擁有人/許可方 | 本集團的管理層與<br>供應商為朋友 | 一年                           | 20,000                       | 於電視系列劇播映後在協議訂明的一<br>定期間內分三期結清許可費。 | 23,868        | 8.4                                       |



| 排名 | 供應商  | 背景及<br>主要業務活動                      | 供應商提供的<br>主要服務/產品   | 認識渠道     | 業務關係<br>年限 <sup>(2)</sup> | 經營規模 <sup>(3)</sup><br>人民幣千元 | 一般信貸期  | 交易金額<br>人民幣千元 | 佔我們<br>採購總額<br>的百分比 <sup>(4)</sup><br>(%) |
|----|------|------------------------------------|---------------------|----------|---------------------------|------------------------------|--|---------------|---|
| 5  | 供應商Q | 一家北京私人公司，<br>提供電視劇製作、<br>廣告及藝人經紀服務 | 買斷電視劇的版權<br>擁有人/許可方 | 由共同的朋友推介 | 兩年半                       | 3,000                        | (i) 於接獲、確認及檢查所有授權及許可文件以及全套錄像帶後的30個工作日內，結清許可費的初始20%；(ii) 於有關電視系列劇播映後的60個工作日內，結清許可費的另外40%；及<br>(iii) 於有關電視系列劇播映後的90個工作日內，結清許可費的餘額。 | 21,698        | 7.6                                       |

附註：

- (1) 供應商E、供應商F及供應商H已於最後可行日期註銷。
- (2) 於往績記錄期間與五大供應商的業務關係年限為自與各大供應商分別訂立相關協議之第一年起計至本招股章程日期之期間。
- (3) 經營規模主要為各企業的註冊資本。然而，性質為獨資企業的供應商的註冊資本未向公眾公開。
- (4) 自我們五大供應商的採購百分比等於年內自五大供應商各自的採購總額除以其於同年的採購總額。採購總額主要指就劇本採購成本、自製電視劇的拍攝及製作成本、購買買斷電視劇播映權的成本以及宣傳及營銷開支產生的支出。該等支出(視乎其性質)將(i)於產生時直接在我们的損益扣除；或(ii)作為電視劇版權累計，隨後於確認收益時在我們的損益扣除。由於銷售成本主要指於往績記錄期間在我們的損益扣除的上述支出，故採購總額與銷售成本有所不同。
- (5) 於往績記錄期間，該等供應商亦為我們的五大客戶。有關涉及亦為我們客戶的供應商的付款安排，請參閱本節「一客戶」。
- (6) 此供應商於2019年亦為我們的客戶之一。截至2017年、2018年及2019年12月31日止年度，此客戶應佔收益分別為零、零及約人民幣14.0百萬元，主要為我們就根據聯合融資安排授予的「夢在海這邊」的播映權許可向執行製片人收取的許可費分成。
- (7) 該兩名供應商由同一人士控制，該人士為獨立第三方。

## 業 務

於往績記錄期間的五大供應商均為獨立第三方。董事確認本集團的五大供應商各自與本集團(包括我們的股東、董事、附屬公司、高級管理層或任何彼等各自的聯繫人)之間並無任何過往或現時關係，不論是業務、家庭、財務或其他方面。

截至2017年及2018年12月31日止年度，五大供應商應佔營銷宣傳開支的總金額分別約為人民幣0.5百萬元及人民幣10.1百萬元，低於我們與各大供應商訂立的相關協議訂明的金額。與供應商就營銷宣傳服務訂立相關協議時，通常我們會制定初步營銷宣傳計劃，以提高相關供應商的執行效率。於我們的電視劇播映期間，我們將通過各種媒體網站密切監察評級、受歡迎程度及觀眾的反饋。在雙方同意的情況下，我們可在分期結算費用時根據相關供應商營銷宣傳活動的成果及效果增加或減少先前協定的營銷宣傳費用。2017年及2018年的差額主要由於我們根據該等年度內五大供應商中的若干供應商提供的營銷宣傳服務的實際成果作出調整所致。

下表載列於所示年度我們於往績記錄期間支付予五大供應商的營銷宣傳費用與相關協議訂明的金額之間的差額明細：

|                | 截至12月31日止年度       |                |                   |                |                   |                |
|----------------|-------------------|----------------|-------------------|----------------|-------------------|----------------|
|                | 2017年             |                | 2018年             |                | 2019年             |                |
|                | 差額 <sup>(1)</sup> | 差額佔協議<br>金額的比例 | 差額 <sup>(1)</sup> | 差額佔協議<br>金額的比例 | 差額 <sup>(1)</sup> | 差額佔協議<br>金額的比例 |
|                | 人民幣千元             | %              | 人民幣千元             | %              | 人民幣千元             | %              |
| 供應商E.....      | 555               | 1.0            | -                 | -              | -                 | -              |
| 供應商F.....      | (260)             | 0.3            | (10,070)          | 7.0            | -                 | -              |
| 供應商H.....      | (820)             | 7.7            | -                 | -              | -                 | -              |
| <b>總計.....</b> | <b>(525)</b>      |                | <b>(10,070)</b>   |                | <b>-</b>          |                |

附註：

- (1) 差額為於往績記錄期間我們支付予五大供應商的營銷宣傳費用與適用稅項之金額。由於2018年電視劇推廣市場競爭激烈，我們與部分供應商設定的初步營銷費用相對較高。截至2018年12月31日止年度，有關該供應商的營銷宣傳費用的差額約為人民幣10.1百萬元，主要是因為該供應商於該年度提供推廣服務的27部電視劇未能達到我們的預期市場效果。因此，我們經與供應商的共同協定調整了營銷宣傳費用的最終結算金額。

除上文所披露者外，董事確認，於往績記錄期間，應付五大供應商營銷宣傳開支與我們與各大供應商訂立的相關協議訂明的金額之間概無其他差額。

### 質量控制

就我們製作的電視劇而言，我們已採納內部審批程序及製作程序指引，以保證合規及質量控制。於電視劇製作過程中，我們定期監督第三方供應商提供的服務的範圍及進度，並在製作過程中向彼等提供反饋。我們亦於製作的策劃、準備及執行階段定期與客戶溝通。電視劇製作完成後，我們將審核內容，以確保(i)其符合中國的監管規定及適用法律；及(ii)其符合我們客戶的特定內容或技術要求。應嚴格禁止任何淫穢、暴力或破壞社會公德的內容。我們亦與目標客戶的負責人員保持定期聯繫及進行積極協調，其進而從合規性及技術方面對我們的工作進行檢查。我們的製作團隊負責人將對電視劇進行最終審查，其後才會將其交付予客戶。

董事確認，於往績記錄期間及直至最後可行日期，我們並無因客戶不滿意而涉及任何重大糾紛、訴訟或仲裁。

### 研發

由於我們業務的性質，我們主要專注於投資、製作及發行電視劇，而我們於往績記錄期間及直至最後可行日期並無研發部門。

### 獎項、嘉獎及業界組織的會籍

我們與主要供應商及客戶的長期關係以及致力提供優質的電視劇及相關服務可由我們獲授的榮譽佐證。下表載列我們獲得的部分主要獎項及認證。

| 獎項／認證                                  | 獲獎年份  | 頒發機構               |
|--|-------|--------------------|
| 2018年度最佳合作影視發行公司獎 . . . . .            | 2019年 | 廣西衛視               |
| 《星光燦爛》2017年度收視貢獻金獎 . . . . .           | 2018年 | 天津衛視               |
| 《義海》電視劇收視貢獻公司獎 . . . . .               | 2018年 | 廣東廣播電視台            |
| 《義海》四川省網收視貢獻獎 . . . . .                | 2018年 | 四川廣播電視台影視劇中心影視文藝頻道 |
| 《游擊英雄》2016年度－2017年度<br>收視貢獻獎 . . . . . | 2018年 | 山西廣播電視台            |
| 2017年度綜合考核優秀企業一等獎 . . . . .            | 2018年 | 海寧基地管理委員會          |
| 《雙槍》優秀電視劇獎第七名 . . . . .                | 2017年 | 上海東方電影頻道           |

我們的主席袁先生亦因其於往績記錄期間內在電視劇製作及發行行業的服務獲得以下獎項。

| 獎項／認證             | 獲獎年份  | 頒發機構     |
|-------------------|-------|----------|
| 優秀發行人稱號 . . . . . | 2017年 | 上海東方電影頻道 |

我們亦持有若干業界組織的會籍，以掌握最新的市場發展。下表載列我們於最後可行日期於業界組織內所持有的會籍。

| 實體名稱           | 會籍年份  | 屆滿年份  | 業界組織        |
|----------------|-------|-------|-------------|
| 力天影視 . . . . . | 2013年 | 2020年 | 中國電視劇製作產業協會 |

## 競爭

根據弗若斯特沙利文報告，中國電視劇市場競爭激烈及高度分散，眾多競爭參與者能力各異。根據弗若斯特沙利文報告，於2019年，按收益計，中國電視劇發行市場的前20大參與者合共約佔中國電視劇發行市場的9.9%。於2019年，按收益計，本集團於中國電視劇集團中排名第15，市場份額約為0.31%。進一步詳情請參閱本招股章程「行業概覽」一節。

我們主要與其他市場參與者在以下方面開展競爭：服務及內容供應、規模及參與程度、發行能力、對客戶需求的了解、可動用的財務資源，以及迅速有效地應對不斷變化的市場趨勢的能力。我們認為，我們的競爭優勢為我們取得劇本的能力、經驗豐富的製作團隊及與客戶緊密穩定的關係，該等優勢讓我們能夠在市場上出類拔萃。進一步詳情請參閱本節「一競爭優勢」一段。此外，由於中國電視劇市場高度分散，我們相信我們有極大增長潛力，可充分把握中國電視劇市場的機會。擬上市將使我們能夠提高市場知名度，並擁有籌集資金的平台以撥資擴展業務經營。憑藉全球發售的充足所得款項淨額及作為上市公司而增強的商譽，我們相信我們能夠成功實施業務戰略，與中國領先的衛星電視台（通常指收視率排名前十的衛星電視台）建立業務關係，向彼等提供更多優質的電視劇進行播映，並與其他市場參與者有效進行競爭。尤其是，我們計劃(i)加強電視劇製作和發行能力，以擴大我們自製電視劇播映權的許可業務。我們計劃於未來三年內製作七部不同題材的電視劇。例如，我們計劃於2020年下半年開始拍攝兩部電視劇，即「三十歲無與倫比」和「起跑線」，分別是都市／浪漫和家庭題材的電視劇，我們相信將會迎合領先衛星電視台的喜好。我們將繼續投入資源以擴大自製電視劇播映權的許可業務，包括購買更多合適的劇本／IP以開發我們自身的電視劇；(ii)開發及製作多個題材的新型網絡劇以滿足年輕觀眾的不同喜好。我們計劃於未來三年內製作四部網絡劇，包括一部名為「請和孤單的我吃飯吧」新型網絡劇，將在2020年下半年開始拍攝，並計劃進一步發展及增強我們對網絡劇的投資、創作、製作和發行；及(iii)吸引並留住更多合格且經驗豐富的專業人員，以支持業務擴展。通過實施上述業務擴展計劃，我們相信，我們利用全球發售所得款項淨額的一部分以製作更多高質量的電視劇並獲得更大市場份額，從而增強本公司的整體競爭力及我們與其他市場參與者進行競爭的能力。

## 業 務

### 僱員

截至2017年、2018年及2019年12月31日，我們分別有26、52及47名僱員，全部均位於中國。截至最後可行日期，我們共有51名僱員。下表載列截至最後可行日期我們按業務職能分類的僱員明細。

| 職能             | 僱員人數      | 佔總人數的百分比     |
|----------------|-----------|--------------|
| 管理層.....       | 5         | 9.8          |
| 項目及後期製作.....   | 13        | 25.5         |
| 發行及宣傳.....     | 6         | 11.8         |
| 財務及會計.....     | 14        | 27.4         |
| 行政及其他支持員工..... | 13        | 25.5         |
| <b>總計.....</b> | <b>51</b> | <b>100.0</b> |

我們基於眾多因素招募僱員，包括其知識水平及相關經驗、教育背景及我們的職位空缺。我們一般與全部僱員訂立標準僱傭合約，合約條款包括薪酬及相關福利。

我們的僱員並無成立任何僱員公會或協會。我們認為，我們於往績記錄期間內與僱員維持著良好的工作關係且並無遭遇任何重大勞工糾紛或招工困難。

### 保險

倘攝製組(包括演員)在製作我們自製電視劇的過程中受傷，我們可能會受到賠償申索。因此，我們為自製電視劇的攝製組(包括演員)購買人身傷害及醫療保險。董事確認，於往績記錄期間及直至最後可行日期，概無因在製作我們自製電視劇的過程中產生對攝製組(包括演員)造成嚴重傷害的任何重大事故而針對本集團提出任何重大申索。根據市場慣例，我們並無投保中國法律未強制要求的任何業務中斷保險或產品責任保險。我們亦未投保主要人員人壽保險、承保我們的網絡基礎設施或信息科技系統的損壞的保單或任何物業保單。此外，我們並未就合約安排涉及的風險投保。

於往績記錄期間及直至最後可行日期，我們並無就業務提出任何重大保險申索。有關詳情請參閱本招股章程「風險因素—有關我們業務的風險—我們並未就主要資產、物業及業務投購任何保險，而我們有限的投保範圍可能使我們面臨重大成本及業務中斷」一段。

## 職業安全及健康

我們的業務並無涉及重大健康及工作安全事宜，惟須遵守適用中國法律法規除外。我們已制定相關安全政策並於拍攝電視劇前向員工提供培訓。

作為執行製片人，我們負責整體策劃、製作過程的指揮、控制及協調，包括管理製作人員的職業安全及健康。尤其是，我們已制定一份全面的程序指引以監察電視劇拍攝程序並為製片人員提供其須遵守的管理措施手冊。

此外，在COVID-19病毒爆發期間，我們實施了嚴格的衛生措施以確保僱員的安全。特別是，我們要求僱員在進入辦公場所之前必須作體溫檢測。我們要求僱員在工作時戴上口罩，並用酒精擦拭或用肥皂和水清洗的方式經常清潔雙手。我們還定期清潔工作場所以保持衛生。其他衛生措施包括(其中包括)錯開工作時間和嚴格執行社交隔離。如果我們的僱員出現發燒、咳嗽、呼吸困難或任何其他疑似呼吸道疾病症狀(包括肺炎)，我們要求彼等進行自我隔離並致電急診服務，然後再去醫院接受治療，以防範相關疾病傳播的可能。

於往績記錄期間及直至最後可行日期，我們的董事確認，我們並無經歷因我們的過失而發生的任何重大職業、健康及安全事故。

## 環境保護

我們於營運中不會面對重大的健康、安全或環境風險。由於我們並不開展任何生產活動，董事認為我們的業務不會涉及任何環保事宜。於往績記錄期間及直至最後可行日期，我們未曾因違反健康、安全或環境法規而遭遇任何罰款或其他處罰。

## 季節性

我們的董事認為，我們經營的所在行業並無顯示任何重大季節性。因此，我們的業務並無與任何季節性因素掛鉤。

## 知識產權

於往績記錄期間，我們的知識產權包括：

- 有法定期限的名稱商標、域名及標誌；及
- 有各自法定期限的的電視劇、劇本及外購劇本的版權。

## 業 務

於最後可行日期，我們在中國全資擁有七部自製電視劇版權(分享署名權除外)，並擁有一部網絡劇的分享版權(信息網絡傳播權除外，其已永久並獨家許可予第三方聯合投資人)。於最後可行日期，我們已在香港及中國分別註冊兩個商標及一個域名。有關我們知識產權的進一步資料，請參閱本招股章程附錄四「C.有關業務的其他資料—2.本集團知識產權」。

### 域名

於最後可行日期，我們擁有以下我們認為或可能對我們的業務屬重大的域名：

| 域名        | 屆滿日期       |
|-----------|------------|
| litian.tv | 2025年4月21日 |

### 版權

一般而言，我們所製作的電視劇內容所附帶的所有權歸屬於本集團。倘為聯合製作的電視劇，則有關電視劇的所有權將根據投資比例分配或完全屬於執行製片人。於最後可行日期，我們在中國全資擁有七部自製電視劇版權(分享署名權除外)，並擁有一部網絡劇的分享版權(信息網絡傳播權除外，其已永久並獨家許可予第三方聯合投資人)。

我們通過結合版權、商標及其他知識產權法律以及與我們僱員、供應商、客戶及其他人士的保密及許可協議來保護我們的知識產權。我們的僱員須與我們簽訂一份標準保密協議，當中規定(其中包括)，個人與我們保持關係的過程中開發或個人獲悉的所有機密資料須保密且不得披露予第三方。我們計劃於必要時委聘外部顧問，以就知識產權保護事項向我們提供意見。於往績記錄期間及直至最後可行日期，我們知識產權並無遭到違反。然而，第三方未經許可使用我們的知識產權以及因保護我們的知識產權免受該等未經許可使用所招致的費用可能對我們的業務及經營業績造成不利影響。詳情請參閱本招股章程「風險因素—有關我們行業的風險—我們面臨盜版及版權侵權的風險」一段。

於往績記錄期間及直至最後可行日期，董事確認，我們與第三方並無任何有關知識產權的重大糾紛或其他未決的法律程序。截至同日，董事並不知悉我們在中國或其他國家採購的電視劇被嚴重非法發行。



## 牌照及許可證

根據中國相關法規，在中國從事提供電視節目製作服務的公司必須持有廣播電視節目製作經營許可證。有關詳情請參閱本招股章程「監管概覽」。

下表載列我們在中國開展業務所獲得的主要批准、牌照、許可證及證書：

| 持有人               | 牌照／許可證        | 頒發日期       | 屆滿日期       | 頒發機構                       |
|-------------------|---------------|------------|------------|----------------------------|
| 力天影視.....         | 廣播電視節目製作經營許可證 | 2019年4月3日  | 2021年3月31日 | 浙江省廣播電視局                   |
| 力天傳媒.....         | 廣播電視節目製作經營許可證 | 2019年4月1日  | 2021年3月31日 | 浙江省廣播電視局                   |
| 霍爾果斯<br>甜甜美美..... | 廣播電視節目製作經營許可證 | 2019年4月1日  | 2021年3月31日 | 新疆維吾爾自治區<br>廣播電視局          |
| 霍爾果斯<br>好好學習..... | 廣播電視節目製作經營許可證 | 2019年4月1日  | 2021年3月31日 | 新疆維吾爾自治區<br>廣播電視局          |
| 天天向上.....         | 廣播電視節目製作經營許可證 | 2019年4月1日  | 2021年3月31日 | 新疆維吾爾自治區<br>廣播電視局          |
| 新疆力天.....         | 廣播電視節目製作經營許可證 | 2019年9月17日 | 2021年9月17日 | 新疆生產建設兵團<br>文化體育廣電和<br>旅遊局 |

截至最後可行日期，北京力天尚未取得廣播電視節目製作經營許可證，因為其乃於2019年5月成立，且自其成立及直至最後可行日期並未承接任何業務活動。我們的中國法律顧問指出，廣播電視節目製作經營許可證僅於北京力天開始實際營運時方取得之許可證。因此，誠如我們的中國法律顧問所告知，於往績記錄期間及直至最後可行日期，我們已取得對我們在中國的業務經營有重大意義的所有牌照、許可證、批准及證書，且該等牌照、許可證、批准及證書屬有效且維持有效。

我們自製電視劇的若干第三方聯合投資人已獲得電視劇製作許可證(甲種)，有效期為兩年且適用於有關許可證的持有人於期內所製作的全部電視系列劇。根據中國適用法律法規，已連續兩年製作六部或以上單集電視節目或三部或以上單劇集超過三集的電視系列劇的電視劇製片人均合資格申請電視劇製作許可證(甲種)。有關詳情請參閱「監管概覽—關於廣播電視節目的法規—關於廣播電視節目製作經營的法規」。我們並不符合在中國申請電視劇製作許可證(甲種)的標準。倘我們選擇申請電視劇製作許可證(乙種)，相關政府部門將按各個別電視劇基準授出有效期僅為180天的許可證，而獲得有關批文的程序耗時且結果不明朗。此外，根據有關政府部門的規定，電視劇發行許可證一般須由有關電視劇的製作許可證持有人提出申請。為精簡電視劇製作及發程序，我們與我們七部自製電視劇的若干第三方聯合投資人(已獲得相關製作及發行許可證)合作。該等聯合投資人已向我們發出書面函件，確認該等電視劇的版權(不包括署名權，其可能由本集團及其他聯合投資人共同擁有)全部或部分歸本集團所有。我們已獲得行業主管部門頒發的合規證明，確認我們遵守與廣播及電視有關的適用中國法律、法例及法規，且本集團並未就有關活動受到來自任何監管機構的任何行政處罰或調查。誠如我們的中國法律顧問所告知，七部自製電視劇的許可證持有人為第三方聯合投資人，這一事實並不違反中國的相關法律法規。

就買斷電視劇而言，我們通過與第三方版權擁有人／許可方訂立內容發行協議，獲得買斷電視劇的使用權或許可播映權。該等電視劇的版權擁有人／許可方擁有簽訂內容發行協議的全部權利、權力及權能，且該等內容發行協議並非在中華人民共和國合同法第五十二條規定的情況下訂立。誠如我們的中國法律顧問所告知，我們訂立的内容發行協議有效，而本集團並非買斷電視劇許可證持有人這一事實並不違反中國的相關法律法規。

## 業 務

### 物業

截至最後可行日期，我們並未擁有任何物業，但我們於中國租賃八處物業，總建築面積約1,403.87平方米。我們於中國的所有租賃物業主要用作辦公室。

### 租賃物業

下表載列我們於最後可行日期所租用物業的地址、概約建築面積及租期：

| 編號 | 地址  | 建築面積<br>(平方米) | 租期                        |
|----|---|---------------|---------------------------|
| 1. | 中國(浙江)影視產業國際合作實驗區基地<br>海寧市影視科創中心16樓1611-6室          | 25.00         | 2016年3月21日至<br>2022年3月20日 |
| 2. | 北京朝陽區朝陽路85號院5號樓                                     | 480.00        | 2016年7月1日至<br>2020年12月31日 |
| 3. | 浙江省杭州市濱江區長河街道長江路336號<br>4幢8層807-811室                | 429.00        | 2019年9月13日至<br>2021年9月12日 |
| 4. | 浙江省嘉興市海寧市海寧經濟開發區<br>雙聯路128號科創中心17樓1711-20室          | 25.00         | 2019年8月25日至<br>2022年3月20日 |
| 5. | 中國新疆伊犁州霍爾果斯口岸<br>中哈霍爾果斯國際邊境中心中心區B4號<br>東方公寓804及808室 | 168.49        | 2019年8月12日至<br>2020年8月11日 |
| 6. | 新疆伊犁州霍爾果斯口岸中哈霍爾果斯<br>國際邊境中心中心區B4號東方公寓<br>806、809室   | 168.49        | 2019年8月12日至<br>2020年8月11日 |

## 業 務

| 編號 | 地址  | 建築面積<br>(平方米) | 租期                        |
|----|---|---------------|---------------------------|
| 7. | 中國新疆伊犁州霍爾果斯口岸<br>中哈霍爾果斯國際邊境中心中心區B4號<br>東方公寓802室 | 75.55         | 2019年8月12日至<br>2020年8月11日 |
| 8. | 新疆喀什經濟開發區深喀大道總部經濟區<br>兵團分區總部大廈B區916室            | 32.34         | 2018年11月1日至<br>2021年11月1日 |

對於總建築面積為1,371.53平方米的七處租賃物業，我們的出租人(包括業主及分出租人)已取得相關的房屋所有權證。據中國法律顧問告知，該等租賃物業的業主或分出租人為有關物業的擁有人，或獲授權出租或分租的人士，且我們訂立的租賃屬有效。

對於位於新疆建築面積為32.34平方米的一處租賃物業，業主尚未取得相關的房屋所有權證。我們主要將此物業用作辦公室。我們的中國法律顧問已告知我們，倘涉及具有瑕疵業權物業的租賃被視為無效或承租人無法繼續使用該租賃物業，承租人可根據中國合同法及／或租賃協議的條款向業主索取賠償。董事認為，由於該物業租賃作辦公室使用，可輕易以其他物業替代(如必要)，且該物業的租賃面積相對較小，故我們的經營業績及財務狀況將不會因業主於該物業持有有瑕疵的業權而受到重大不利影響。

另外，我們並未按商品房屋租賃管理辦法的規定，就所有租賃物業向地方房屋管理部門登記相關租賃協議。我們的中國法律顧問告知我們，我們可能會被相關中國部門要求於指定期間登記相關租賃協議。倘我們未能如此行事，則可能會面臨每項未登記租賃介乎人民幣1,000元至人民幣10,000元的罰款。基於最後可行日期的未登記租賃數目，我們估計我們可能被處以最高約人民幣80,000元的罰款。然而，截至最後可行日期，我們並無因未登記租賃而受到相關中國部門的罰款，且我們的中國法律顧問告知我們，未登記有關租賃協議，不會對其有效性造成任何的影響。有關租賃協議的登記需要相關出租人的合作，這非我們所能控制。我們盡力與有關出租人合理溝通，以期符合登記規定。我們將切實可行地要求有關出租人遵守租賃登記規定。董事認為，由

於該等物業僅作為辦公室使用，且我們不會在搬遷至其他地點(如需要)時面臨任何困難，故概無就該等租賃物業尚未登記的租賃協議對我們在中國的營運而言屬重大。

於最後可行日期，力天影視北京分公司租用及佔用位於北京朝陽區朝陽路85號院5號樓(「5號樓」)的物業為主要經營辦事處，而其註冊辦事處為北京朝陽區朝陽路85號院4號樓4層4A67室(「4號樓」)。根據中華人民共和國公司登記管理條例(「登記條例」)，公司地址應為主要辦事處地址且為公司的唯一登記辦事處。倘主要辦事處地址與登記辦事處不一致，公司應當提出變更登記辦事處申請，並於遷入新登記辦事處之前提交新登記辦事處使用證書。

截至最後可行日期，我們尚未提交變更力天影視登記辦事處文件。根據我們的中國法律顧問的建議，倘公司未能完成更改公司註冊辦事處的註冊程序，則(i)有關當局可命令公司在規定期限內進行更正；及(ii)未在規定期限內更正的，處人民幣10,000元至人民幣100,000元的罰款。我們於2020年3月27日獲得出租人的確認(i)有關當局已批准該等於5號樓租用辦公室的公司可以將同一園區其他可用地址用作其註冊辦事處，原因為5號樓因其計劃的使用目的而無法登記為註冊處；及(ii)力天影視北京分公司將4號樓作為其註冊辦事處，主要是因為5號樓無法登記為註冊處。

基於有關確認，並考慮到(i)有關當局命令我們根據註冊條例完成註冊時將規定一定的期限；及(ii)於最後可行日期，我們尚未從有關當局收到任何完成註冊的要求，我們的中國法律顧問認為我們被相關當局罰款或處罰的風險較低。

### 我們免費使用的物業

於最後可行日期，我們佔用兩項供我們免費使用的樓宇，其中一項位於北京朝陽區朝陽路85號院4號樓4層4A67室，乃供我們於2019年4月9日至2021年4月9日期間免費使用；另一項物業位於北京朝陽區朝陽路85號院4號樓4層4A05室，供我們於2019年5月9日至2021年5月9日期間免費使用。我們將此等樓宇作辦公室用途及該兩處物業的業主均為獨立第三方。根據我們自業主獲取的免費使用證明，我們的中國法律顧問認為，業主所作出將此等兩處樓宇免費提供予本集團的承諾屬有效。董事認為，由於(i)此等兩處物業乃租賃作辦公室用途，彼等在有需要時可輕易由替代物業取代；及(ii)此等物業的租賃面積相對較小，因而經營業績及財務狀況將不會受到重大不利影響。

## 法律程序及合規

於往績記錄期間及直至最後可行日期，我們未曾亦並非任何重大法律、仲裁或行政程序的當事方，且我們並不知悉任何尚待解決或我們或任何董事面臨並可能個別或整體會對我們的業務、財務狀況及經營業績產生重大不利影響的法律、仲裁或行政程序。

同期，我們未曾及並無嚴重違反適用法律或法規，且除下文所披露有關社保及住房公積金的不合規事件以外，我們並無遭遇針對我們或我們任何附屬公司且董事認為或會對我們的財務狀況或經營業績產生重大不利影響的任何其他系統性不合規事件。於同期，我們亦無經歷董事認為整體會令本公司、董事或高級管理層合法經營業務的能力或持續經營業務的能力產生負面影響的任何法律法規的不合規事宜。根據中國法律顧問的意見，於往績記錄期間及直至最後可行日期，除本招股章程所披露的資料外，我們已在所有重大方面遵守所有相關中國法律法規。

系統性不合規事件

下表載列於往績記錄期間及直至最後可行日期本集團過往的系統性不合規事件概要，以及我們就有關事宜採取的糾正措施及預防措施：

| 不合規事件的詳情  | 不合規事件的原因及涉及人員                                    | 法律後果、潛在最高處罰及其他財務責任(如有)  | 已採取/將採取的糾正措施   | 最新狀況  | 對本集團的潛在營運及財務影響   | 為防止再次出現不合規事件已採取/已加強的內部控制措施  |
|---|--|---|--|---|--|---|
| 1. 於往績記錄期間及直至最後可行日期，(i)天天向上及新疆力天未能完成住房公積金登記；(ii)霍爾果斯甜甜美美、霍爾果斯好好學習及天天向上並無為其若干僱員開設住房公積金賬戶；及(iii)我們未能按有關中國法律法規規定及時為僱員足額繳納社保及住房公積金供款。 | 發生不合規事件的主要原因因為人力資源部門處理人員的行政疏忽，且彼等缺乏對相關地方法規的全面了解。 | 我們的中國法律顧問已告知我們，根據適用中國法律法規，倘僱主未能進行社保登記，則相關社保行政管理部門可責令其在指定期限內進行糾正。倘僱主未能按規定的期限內進行糾正，則其將被處以有義務繳納的社保總額一至三倍的罰款。 | 於最後可行日期，新疆力天正在完成住房公積金登記。我們承諾，倘主管理部門責令我們在規定的期限內糾正並完成天天向上的住房公積金登記或為霍爾果斯甜甜美美、霍爾果斯好好學習及天天向上的僱員開設住房公積金賬戶，我們將及時滿足有關要求。 | 於最後可行日期，我們並無受到有關部門的任何行政指令以完成社保及住房公積金登記，我們亦無因未就我們僱員開設住房公積金賬戶而接獲彼等任何投訴。於最後可行日期，有關中國政府部門並無就不合規事件針對我們採取行政行動，或針對我們施加任何罰款或處罰，我們亦無接獲任何命令，要求我們支付欠繳的社保款項及住房公積金款。 | 鑒於(i)主管部門根據適用中國法律法規通常允許僱主在一定期限內糾正未登記及未為我們僱員開設住房公積金賬戶的情況；(ii)我們承諾會及時為僱員開設住房公積金賬戶並完成社保及住房公積金登記；及(iii)於最後可行日期，我們並無受到有關部門的行政處罰，亦無自有關部門接獲任何糾正或完成社保及住房公積金登記的通知，我們的中國法律顧問認為，我們因未能開設住房公積金賬戶並進行社保及住房公積金登記而被有關部門罰款或處罰的可能性極低。 | 我們已制訂內部合規指引及合規核對清單，當中載列我們就有關合規事宜的政策及程序。我們已審閱內部控制政策，並指定傅潔雲女士(執行董事兼首席財務官)密切監察我們持續遵守社保供款規定的情況，並監督任何必要措施的實行。我們計劃日後根據適用法律法規作出社保供款。 |

| 不合規事件的詳情             | 不合規事件的原因及涉及人員  | 法律後果、潛在最高處罰及其他財務責任(如有)   | 已採取/將採取的糾正措施        | 最新狀況        | 對本集團的潛在營運及財務影響   | 為防止再次出現不合規事件已採取/已加強的內部控制措施  |
|----------------------|--|--|---------------------|-------------|--|---|
| <p>不合規事件的原因及涉及人員</p> | <p>我們估計，我們於截至2017年、2018年及2019年12月31日止年度並無繳付的社保款項及住房公積金供款總額分別約為人民幣0.4百萬元、人民幣0.7百萬元及人民幣0.8百萬元。</p> | <p>我們的中國法律顧問已告知我們，根據相關中國法律法規，僱主因未及時為僱員作出足額社保款項而可能會被徵收滯納金及罰款。倘中國任何政府主管部門認為，我們為僱員繳納的社保款項違反了中國法律法規的相關要求，其可責令我們自欠繳日期起的規定期限內向相關中國地方部門繳納欠繳總額，並按日加收欠繳總額0.05%的滯納金。倘我們未能於規定期限內繳納，我們可能會被處以欠繳總額一至三倍的罰款。</p> | <p>已採取/將採取的糾正措施</p> | <p>最新狀況</p> | <p>此外，鑒於最後可行日期，(i)我們已基於我們於往績記錄期間並無繳付的社保款項及住房公積金供款總額的估計，為社保款項及住房公積金欠繳餘額計提全額撥備；及(ii)我們承諾，倘我們接獲有關部門的命令，要求我們在一定期限內支付尚未支付的社保或住房公積金，我們將及時滿足有關要求。我們的中國法律顧問認為，我們因未能足額繳納社保及住房公積金而被有關部門罰款或處罰的風險極低。</p> | <p>此外，我們已於2019年10月為董事及高級管理層就不合規事件安排有關法律及監管規定的培訓，並將繼續不時向彼等提供適用於本集團業務營運的法律及監管規定的培訓。我們亦將委任外部中國法律顧問，就遵守中國適用法律法規向我們提供意見。</p> |
| <p>不合規事件的原因及涉及人員</p> | <p>我們估計，我們於截至2017年、2018年及2019年12月31日止年度並無繳付的社保款項及住房公積金供款總額分別約為人民幣0.4百萬元、人民幣0.7百萬元及人民幣0.8百萬元。</p> | <p>我們的中國法律顧問已告知我們，根據相關中國法律法規，僱主因未及時為僱員作出足額社保款項而可能會被徵收滯納金及罰款。倘中國任何政府主管部門認為，我們為僱員繳納的社保款項違反了中國法律法規的相關要求，其可責令我們自欠繳日期起的規定期限內向相關中國地方部門繳納欠繳總額，並按日加收欠繳總額0.05%的滯納金。倘我們未能於規定期限內繳納，我們可能會被處以欠繳總額一至三倍的罰款。</p> | <p>已採取/將採取的糾正措施</p> | <p>最新狀況</p> | <p>此外，鑒於最後可行日期，(i)我們已基於我們於往績記錄期間並無繳付的社保款項及住房公積金供款總額的估計，為社保款項及住房公積金欠繳餘額計提全額撥備；及(ii)我們承諾，倘我們接獲有關部門的命令，要求我們在一定期限內支付尚未支付的社保或住房公積金，我們將及時滿足有關要求。我們的中國法律顧問認為，我們因未能足額繳納社保及住房公積金而被有關部門罰款或處罰的風險極低。</p> | <p>此外，我們已於2019年10月為董事及高級管理層就不合規事件安排有關法律及監管規定的培訓，並將繼續不時向彼等提供適用於本集團業務營運的法律及監管規定的培訓。我們亦將委任外部中國法律顧問，就遵守中國適用法律法規向我們提供意見。</p> |
| <p>不合規事件的原因及涉及人員</p> | <p>我們估計，我們於截至2017年、2018年及2019年12月31日止年度並無繳付的社保款項及住房公積金供款總額分別約為人民幣0.4百萬元、人民幣0.7百萬元及人民幣0.8百萬元。</p> | <p>我們的中國法律顧問已告知我們，根據相關中國法律法規，僱主因未及時為僱員作出足額社保款項而可能會被徵收滯納金及罰款。倘中國任何政府主管部門認為，我們為僱員繳納的社保款項違反了中國法律法規的相關要求，其可責令我們自欠繳日期起的規定期限內向相關中國地方部門繳納欠繳總額，並按日加收欠繳總額0.05%的滯納金。倘我們未能於規定期限內繳納，我們可能會被處以欠繳總額一至三倍的罰款。</p> | <p>已採取/將採取的糾正措施</p> | <p>最新狀況</p> | <p>此外，鑒於最後可行日期，(i)我們已基於我們於往績記錄期間並無繳付的社保款項及住房公積金供款總額的估計，為社保款項及住房公積金欠繳餘額計提全額撥備；及(ii)我們承諾，倘我們接獲有關部門的命令，要求我們在一定期限內支付尚未支付的社保或住房公積金，我們將及時滿足有關要求。我們的中國法律顧問認為，我們因未能足額繳納社保及住房公積金而被有關部門罰款或處罰的風險極低。</p> | <p>此外，我們已於2019年10月為董事及高級管理層就不合規事件安排有關法律及監管規定的培訓，並將繼續不時向彼等提供適用於本集團業務營運的法律及監管規定的培訓。我們亦將委任外部中國法律顧問，就遵守中國適用法律法規向我們提供意見。</p> |
| <p>不合規事件的原因及涉及人員</p> | <p>我們估計，我們於截至2017年、2018年及2019年12月31日止年度並無繳付的社保款項及住房公積金供款總額分別約為人民幣0.4百萬元、人民幣0.7百萬元及人民幣0.8百萬元。</p> | <p>我們的中國法律顧問已告知我們，根據相關中國法律法規，僱主因未及時為僱員作出足額社保款項而可能會被徵收滯納金及罰款。倘中國任何政府主管部門認為，我們為僱員繳納的社保款項違反了中國法律法規的相關要求，其可責令我們自欠繳日期起的規定期限內向相關中國地方部門繳納欠繳總額，並按日加收欠繳總額0.05%的滯納金。倘我們未能於規定期限內繳納，我們可能會被處以欠繳總額一至三倍的罰款。</p> | <p>已採取/將採取的糾正措施</p> | <p>最新狀況</p> | <p>此外，鑒於最後可行日期，(i)我們已基於我們於往績記錄期間並無繳付的社保款項及住房公積金供款總額的估計，為社保款項及住房公積金欠繳餘額計提全額撥備；及(ii)我們承諾，倘我們接獲有關部門的命令，要求我們在一定期限內支付尚未支付的社保或住房公積金，我們將及時滿足有關要求。我們的中國法律顧問認為，我們因未能足額繳納社保及住房公積金而被有關部門罰款或處罰的風險極低。</p> | <p>此外，我們已於2019年10月為董事及高級管理層就不合規事件安排有關法律及監管規定的培訓，並將繼續不時向彼等提供適用於本集團業務營運的法律及監管規定的培訓。我們亦將委任外部中國法律顧問，就遵守中國適用法律法規向我們提供意見。</p> |
| <p>不合規事件的原因及涉及人員</p> | <p>我們估計，我們於截至2017年、2018年及2019年12月31日止年度並無繳付的社保款項及住房公積金供款總額分別約為人民幣0.4百萬元、人民幣0.7百萬元及人民幣0.8百萬元。</p> | <p>我們的中國法律顧問已告知我們，根據相關中國法律法規，僱主因未及時為僱員作出足額社保款項而可能會被徵收滯納金及罰款。倘中國任何政府主管部門認為，我們為僱員繳納的社保款項違反了中國法律法規的相關要求，其可責令我們自欠繳日期起的規定期限內向相關中國地方部門繳納欠繳總額，並按日加收欠繳總額0.05%的滯納金。倘我們未能於規定期限內繳納，我們可能會被處以欠繳總額一至三倍的罰款。</p> | <p>已採取/將採取的糾正措施</p> | <p>最新狀況</p> | <p>此外，鑒於最後可行日期，(i)我們已基於我們於往績記錄期間並無繳付的社保款項及住房公積金供款總額的估計，為社保款項及住房公積金欠繳餘額計提全額撥備；及(ii)我們承諾，倘我們接獲有關部門的命令，要求我們在一定期限內支付尚未支付的社保或住房公積金，我們將及時滿足有關要求。我們的中國法律顧問認為，我們因未能足額繳納社保及住房公積金而被有關部門罰款或處罰的風險極低。</p> | <p>此外，我們已於2019年10月為董事及高級管理層就不合規事件安排有關法律及監管規定的培訓，並將繼續不時向彼等提供適用於本集團業務營運的法律及監管規定的培訓。我們亦將委任外部中國法律顧問，就遵守中國適用法律法規向我們提供意見。</p> |



| 不合規事件的詳情 | 不合規事件的原因<br>及涉及人員 | 法律後果、<br>潛在最高處罰及<br>其他財務責任(如有)   | 已採取/將採取<br>的糾正措施 | 最新狀況 | 對本集團的<br>潛在營運及<br>財務影響 | 為防止再次出現<br>不合規事件已採取/<br>已加強的內部控制措施 |
|----------|-------------------|--|------------------|------|------------------------|------------------------------------|
|          |                   | <p>中國法律顧問亦告知我們，倘任何中國主管政府部門認為，住房公積金供款並無滿足相關中國法律法規的要求，其可責令我們於規定期限內向相關中國地方部門支付欠繳餘額。倘我們未能於期限內支付，其可向人民法院申請強制執行。</p> |                  |      |                        |                                    |

## 業務

| 不合規事件的詳情                                      | 不合規事件的原因及涉及人員  | 法律後果、潛在最高處罰及其他財務責任(如有)  | 已採取/將採取的糾正措施                        | 最新狀況   | 對本集團的潛在營運及財務影響  | 為防止再次出現不合規事件已採取/已加強的內部控制措施  |
|---|--|---|-------------------------------------|--|---|---|
| <p>2. 於往績記錄期間，我們作為投資人或被投資人的固定回報中國貸款通則被禁止。</p> | <p>發生該等不合規事件的原因是根據弗若斯特沙利文報告該情況屬行業慣例，且我們不熟悉向第三方提供貸款的有關中國法律法規。</p> | <p>根據中國人民銀行(「中國人民銀行」)於1996年6月28日頒佈的貸款通則，企業之間的借貸(包括變相形式借貸)不得違反中國的有關規定。倘企業之間擅自辦理借貸(包括變相形式借貸)，由中國人民銀行對出借方按違規收入(即收取的利息)處以一倍以上至五倍以下的罰款，並終止有關借貸。據中國法律顧問告知，我們作為投資人或被投資人的上述固定回報投資根據中國貸款通則被禁止。</p> | <p>於最後可行日期，我們已終止作為投資人的所有固定回報投資。</p> | <p>截至最後可行日期，我們並未終止我們作為被投資人的全部固定回報投資，原因為該等投資的結算尚未到期。然而，我們日後將不會參與我們將擔任投資人或被投資人的任何固定回報投資。由於(i)我們作出或收取的固定回報投資總額於往績記錄期間相對而言並不重大；(ii)我們可以自有資金或根據聯合融資安排自第三方投資者獲得具可變回報的投資補充所需資金，故我們的董事認為，終止全部固定回報投資不會對我們的業務、財務狀況及經營業績造成任何重大不利影響。</p> | <p>貸款通則訂明，由於中國人民銀行及其分支機構是實施貸款通則的監管機關，企業可向中國人民銀行的當地分支機構尋求實施貸款通則的意見。根據官方網站，中國人民銀行(「嘉興支行」)的轄區包括力天影視所在的浙江省海寧市，而貨幣信貸管理部負責在轄區實施貨幣信貸政策。於2020年3月5日，我們的中國法律顧問通過官網指示的電話號碼與貨幣信貸管理部的官員(並未透露其身份及職位)展開匿名電話訪談。嘉興支行確認，(i)企業之間的借貸須由於1999年實施後的合同法規管；(ii)涉及固定回報投資的借貸協議只要符合合同法訂明的條件，則不得因違反貸款通則而被視為無效；及(iii)並無就企業之間的借貸訂明或施加的罰款或處罰。</p> | <p>我們已加強內部控制措施，避免有關不合規事件在未來再次發生，包括：</p> <ul style="list-style-type: none"> <li>• 指定有關人員負責監督任何違反貸款通則的借貸活動並編製書面報告；</li> <li>• 為管理層及僱員提供定期培訓，以獲悉與業務營運有關的最新中國法律法規；</li> <li>• 為任何外部貸款相關付款及收款設立內部授權程序；</li> <li>• 於相關內部控制及風險管理規則明確載列任何借貸將遵守中國適用的規則及法規；及</li> <li>• 要求我們的法律及審計部作出定期審核及監測，確保符合相關法律法規及我們的內部控制措施。</li> </ul> |

| 不合規事件的詳情 | 不合規事件的原因<br>及涉及人員 | 法律後果、<br>潛在最高處罰及<br>其他財務責任(如有) | 已採取/將採取<br>的糾正措施 | 最新狀況 | 對本集團的<br>潛在營運及<br>財務影響  | 為防止再次出現<br>不合規事件已採取/<br>已加強的內部控制措施 |
|----------|-------------------|--------------------------------|------------------|------|---|------------------------------------|
|          |                   |                                |                  |      | <p>於2020年4月21日，我們的中國法律顧問與中國人民銀行海寧市支行(「海寧支行」)行長及中國銀行保險監督管理委員會嘉興監管分局海寧辦事處(「中國銀保監會海寧辦事處」)處長進一步進行當面訪談。該等官員確認，海寧支行負責詮釋及實施海寧市的貨幣信貸政策，而中國銀保監會海寧辦事處則負責根據貸款通則規管及監督海寧市的借貸活動。海寧支行及中國銀保監會海寧辦事處確認，(i)自2017年起並無對力天影視訂明或施加任何罰款或處罰；及(ii)主要從事借貸以外業務的出借方不會因借貸予其他企業而遭受政府部門懲罰或處罰。</p> |                                    |

業 務

為防止再次出現  
不合規事件已採取/  
已加強的內部控制措施

對本集團的  
潛在營運及  
財務影響

最新狀況

已採取/將採取  
的糾正措施

法律後果、  
潛在最高處罰及  
其他財務責任(如有)

不合規事件的原因  
及涉及人員

不合規事件的詳情

計及(一)海寧支行及  
中國銀行為監會及  
幣信處為策及實  
則作及管上定回  
借貸主出定回  
訂約方固議報  
(iii)截至最後可  
期，本集團作出  
回報投資已悉數  
(iv)於往續記錄  
且至最後可行日  
國人民銀行對  
罰款或處罰，且  
民銀行對我方網  
無涉或處罰，且  
何借或處罰，且  
款產生的資料或  
罰我及許中國未  
製權的我們於性  
我件能管機國上  
權的件能管機國  
疑的件能管機國  
的件能管機國

根據上文所述，董事認為，該等不合規事件並終(倘我們在未來將不會對我們的業務產生任何重大不利影響。董事確認，於往續記錄日期及直至最後有關對投

除上文所披露者外，於往績記錄期間及直至最後可行日期，我們並不知悉涉及適用法律法規的任何其他重大或系統性不合規事件。我們亦已委聘獨立內部控制顧問，以審閱我們的內部控制政策及糾正措施，並就改善提出推薦意見及建議(如適用)。

經考慮我們就本節「法律程序及合規」一段所披露的不合規事件所實施的內部控制措施、董事會的持續監控及監督、外部專業顧問(如需要)的協助以及據董事確認，不合規事件並不涉及欺詐或不誠實行為，董事認為，我們的經加強內部控制措施屬足夠及有效；董事的適合性符合上市規則第3.08條及3.09條；及根據上市規則第8.04條，本公司適合上市。

### 內部控制及風險管理

#### 內部控制

為籌備上市，我們已於2019年1月委聘獨立顧問公司德豪財務顧問有限公司(「內部控制顧問」)，以對我們內部控制的選定方面進行獨立審閱(「內部控制審閱」)，包括(i)實體層面的控制，如高級管理人員培訓、反腐敗、反賄賂和反洗錢措施；及(ii)業務流程層面的控制，如自製及買斷電視劇的項目管理、發行及貿易應收款項、財務申報管理、資金管理和稅務管理。內部控制顧問就加強上述主要業務流程的內部控制向我們的管理層提供推薦意見以供考慮。我們已採納推薦意見及已實施相關控制措施。內部控制顧問於2019年9月對我們的經糾正控制措施進行後續審閱，以審閱我們為解決內部控制審閱的發現而採取補救行動的效果(「後續審閱」)。內部控制顧問在後續審閱中並無任何進一步推薦意見且並無識別任何重大的內部控制不足。董事確認已遵循內部控制顧問提供的所有重大推薦意見並已採取相應的糾正行動，以處理內部控制缺陷及不足之處。董事認為，本集團所採取的內部控制措施足夠且充分。內部控制審閱及後續審閱乃基於我們提供的資料進行，內部控制顧問並無發表任何保證或意見。

我們已指定本公司負責人員監察本公司持續遵守規管業務營運的相關中國法律法規的情況，以及監督任何必要措施的實施情況。為管理我們的內部及外部風險並確保我們的業務運轉順暢，我們已制定及維持全面風險管理及內部控制制度(由我們認為對業務適宜的政策、程序及風險管理方法組成)，且我們致力於不斷提升該等制度。

此外，我們計劃為董事、高級管理層及其他相關僱員定期提供持續培訓課程及／或與相關中國法律法規有關的最新資料，務求積極識別任何潛在不合規事件及情況。我們的執行董事兼首席財務官傅潔雲女士負責確保我們整體持續合規。

此外，我們已採納一系列規管僱員行為的內部規則及政策。我們已建立監察制度以實施反貪污、反賄賂及反洗錢措施，從而確保僱員遵守內部規則及政策以及適用法律法規。

### 反貪污及反賄賂措施

為遵守中國適用的反貪污及反賄賂法律法規，我們已制定並實施反貪污及反賄賂政策。我們主要的反貪污及反賄賂措施包括以下各項：

- 我們向僱員提供反欺詐及道德培訓及通過僱員手冊及公告向所有僱員分發我們的書面反貪污及反賄賂政策；
- 作為招聘流程的一部分，我們對所有僱員進行背景調查，包括犯罪記錄、信用記錄、僱傭及財務歷史；
- 我們識別風險及從本公司層面及業務部層面評估欺詐，並實施特定內部控制機制減少再次出現欺詐的情況；就財務欺詐、濫用公司資產及濫用職權等欺詐風險高發領域，我們已制定指引，包括繪製業務流程圖、明確職責劃分及實施嚴格的管理政策，以鞏固內部控制及防止任何潛在的不當或欺詐行為；
- 我們已制定舉報及投訴處理程序，據此，僱員可(其中包括)通過書面文件或電話告知我們的高級管理層若干犯罪活動、不公正行為及財務欺詐活動。我們的高級管理層將對任何涉嫌賄賂、貪污或其他相關不當行為或其他欺詐活動展開調查。倘發現不當行為，我們或採取適當的紀律行動、向有關監管部門報告及／或展開法律行動，以追討我們因有關不當行為而蒙受的任何損失；及
- 我們指定內部審計人員管理熱線及電郵，以收集僱員或外部人員的投訴，並書面記錄各舉報事件。我們的內部審計人員須及時向我們的高級管理層或董事會報告賄賂、貪污或其他不當行為，調查有關事件並提出合規意見。

董事確認，於往績記錄期間及直至最後可行日期，我們已遵守有關反貪污的中國法律法規，且並無就有關活動遭到任何監管部門的任何行政處罰或調查。

### 反洗錢措施

為遵守有關防止洗錢的中國法律法規，我們已制定並實施反洗錢政策（「反洗錢政策」）。反洗錢政策所載防止及偵測反洗錢活動的主要措施包括以下各項：

- 我們進行詳細盡職審查，評估客戶的身份、財務背景、聲譽及業務活動。倘我們發現有任何可疑交易，且有合理理由懷疑我們的客戶參與洗錢活動，我們可暫停或終止我們與該等客戶的業務關係，就進一步行動根據適用法律法規向有關機關舉報該等客戶；
- 我們保存所有交易紀錄以便監察，包括每日交易紀錄、收據、支票副本、賬冊內的付款及其他客戶通訊；
- 審核委員會成員負責反洗錢事宜。彼等的主要職責是制定反洗錢政策、審查我們的反洗錢程序、評估業務營運所產生的反洗錢風險、監督本公司不同部門實施反洗錢的情況及確保我們符合反洗錢政策及適用法律法規；
- 我們向僱員提供定期反洗錢培訓，期間我們會介紹本公司反洗錢程序，讓僱員知悉有關識別及防止洗錢活動的措施以及其他舉報渠道；
- 我們設有舉報機制，令員工可向董事會審核委員會舉報任何高級管理層成員及／或僱員涉及的洗錢活動；及
- 我們將會在須根據適用反洗錢法律及法規作出報告時，向有關主管當局或調查部門報告可疑交易。

董事確認，於往績記錄期間及直至最後可行日期，我們遵守中國反洗錢法律法規，且並未因該等活動受到任何行政處罰或任何監管機構調查。

## 風險管理

我們的業務涉及各類風險，且我們認為風險管理對我們的增長及成功至關重要。我們面臨的主要營運風險包括(其中包括)日常經營管理、電視劇管理、財務申報及記錄、資金管理、遵守適用法律法規、一般市況以及對電視劇製作看法的變動、投資及發行、中國監管環境的變動。有關我們所面臨各類風險的披露，請參閱本招股章程內「風險因素」一節。此外，我們亦面臨許多市場風險，如在我們日常業務過程中產生的利率、信貸及流動資金風險。有關該等市場風險的討論，請參閱本招股章程內「財務資料—有關市場風險的定量及定性披露」一節。

在業務過程中，我們亦擔任非執行製片人投資電視劇。就此類投資風險，各投資決定乃經考慮各項因素後作出，如所涉及的風險，且將由我們的投資委員會批准。我們的財務部門主要負責定期監督我們的投資表現。任何重大因素將及時向管理層匯報，以待進一步討論。我們已實施以下投資指引：

- 我們應僅投資由聲譽良好的執行製片人及／或與我們建立良好關係的製片人製作的電視劇；
- 我們應評估有關電視劇的市場性；及
- 投資項目應於啟動後持續檢視及評估。

為確保上市後持續實施風險管理政策及企業管治措施，我們已採納或將繼續採納(其中包括)下列風險管理措施：

- 董事會負責及有一般權力管理我們的業務營運，並負責管理本集團的整體風險。董事會亦負責考慮、審查及批准任何涉及重大風險的重大業務決策；
- 我們全年均在識別及評估風險。董事會將每年審閱本集團內部控制制度至少一次。審閱將涵蓋監督的所有重要範疇，包括財務、業務營運、監管合規及風險控制。我們按照制定的風險對應策略及特定管理措施，定期測試我們的風險管理及應對能力，並追蹤修正措施的實施情況；



## 業 務

- 我們將設立審核委員會，審閱及監督我們的財務匯報程序及內部控制系統。我們的審核委員會將由委員會主席劉翰林先生、甘為民先生及余楊先生組成。有關該等成員的資格及經驗，請參閱本招股章程「董事及高級管理層」；
- 我們將採納各類政策確保符合上市規則，包括但不限於有關風險管理、關連交易及資料披露的政策；
- 我們將為高級管理層和員工提供定期的反腐敗和反賄賂合規培訓，以增強彼等對適用法律法規的了解和遵守情況；
- 我們將安排董事和高級管理層參加有關上市規則規定和香港上市公司董事職責的培訓研討會；及
- 我們將委聘外部法律顧問，就上市規則合規為我們提供建議，並確保我們符合必要的相關法定規則及適用法律。

### 控股股東

緊隨資本化發行及全球發售完成後(假設並無行使超額配股權且不計及可能因根據購股權計劃授出的購股權獲行使而發行的任何股份)，控股股東(即袁先生、力天世紀、田女士及元帥投資)將合共控制合資格於本公司股東大會上投票的股份中44.22%投票權的行使權。

袁先生為董事會主席兼執行董事，而田女士為本公司執行董事兼首席執行官。有關彼等履歷資料的詳情，請參閱「董事及高級管理層」一節。除彼等於本集團的職務外及截至最後可行日期，田女士亦由北京完美影視傳媒有限責任公司(「完美影視」)聘任為兼職顧問，以提供諮詢服務，且限於電影的投資、製作、營銷及發行業務，該等業務能夠與我們的電視劇製作及發行業務明顯區分。因此，田女士由完美影視聘任為顧問並無且將不會與本集團業務構成任何利益衝突、競爭或潛在競爭。

於最後可行日期，我們的控股股東或董事概無於任何其他公司或業務(與我們的業務直接或間接競爭或可能競爭，或根據上市規則第8.10條須予以披露)中擁有任何權益。

### 控股股東的獨立性

經考慮上文所述事項及以下因素，我們認為，我們能夠於全球發售完成後繼續經營業務，而獨立於控股股東及其各自聯繫人：

### 管理獨立

我們的董事會由三名執行董事、三名非執行董事及三名獨立非執行董事組成。袁先生為董事會主席及執行董事，亦為控股股東力天世紀的唯一董事。田女士為本公司執行董事及首席執行官，亦為控股股東元帥投資的唯一董事。力天世紀及元帥投資均為投資控股工具，並無實際業務營運。

除上文所披露者外，概無其他控股股東於本公司擔任任何董事職務。我們每名董事均知悉其作為本公司董事的受信責任，其中規定其以本公司的利益及最佳利益行事，且其作為董事的職責不得與其個人利益有任何衝突。倘因本集團與我們的董事或彼等各自的聯繫人將進行的任何交易而可能產生利益衝突，則涉及利益的董事須於本公司

## 與控股股東的關係

有關董事會會議上就該等交易放棄投票，亦不得計作法定人數。此外，我們設有獨立管理團隊，獨立執行本集團的業務決定。

經考慮上述因素後，董事信納彼等能獨立履行彼等於本公司的角色，且董事認為，我們能在全球發售完成後獨立管理我們的業務，不依賴於控股股東。

### 營運獨立

我們亦已設立一套內部控制程序以使我們的業務營運更有效。

我們相信，我們能夠不依賴控股股東及其各自的聯繫人而獨立經營業務。我們的董事確認，本集團將有能力在上市後不依賴我們的控股股東及彼等的聯繫人而獨立營運。

### 財務獨立

本集團設有獨立的財務系統，並根據本集團自身的業務需求而作出財務決定。

於往績記錄期間，控股股東袁先生及田女士以及彼等所控制的公司向我們的併表聯屬實體提供若干墊款。有關更多資料，請參閱本招股章程附錄一「會計師報告」附註23。於最後可行日期，有關墊款已悉數償還。

除上文所述者外，我們的資金來源與控股股東的資金來源獨立分開，於往績記錄期間，概無控股股東或彼等各自的聯繫人為我們的營運提供資金。本集團的會計及財務職能與控股股東的分開。我們的董事確認，本集團並無計劃向任何控股股東或控股股東所控制的實體取得任何借款、擔保、抵押或按揭。因此，我們的財務並無依賴控股股東。

### 企業管治措施

本公司將採納以下措施以避免因競爭業務產生任何利益衝突，並保障股東的利益：

- (a) 獨立非執行董事將每年審閱控股股東遵守其根據合約安排所作出承諾的情況；

## 與控股股東的關係

- (b) 控股股東承諾提供本公司要求的、對獨立非執行董事每年審閱及執行合約安排項下承諾所必須的所有資料；
- (c) 對於獨立非執行董事就遵守及執行合約安排項下控股股東不競爭承諾所審閱的事項，本公司將於年報中披露所作出的決定；及
- (d) 控股股東每年將於本公司年報中作出有關彼等遵守根據合約安排作出的承諾情況的聲明。

## 持續關連交易

我們已於日常及一般業務過程中與關連人士訂立合約安排。於上市後，本節所披露的交易將構成上市規則項下的持續關連交易。

## 非豁免持續關連交易

### 合約安排

誠如本招股章程「合約安排－合約安排之背景」一段所披露，中國法律法規現時限制外資對我們在中國製作及發行電視劇業務的所有權。因此，本集團透過全資附屬公司LiTian WFOE、我們的併表聯屬實體與登記股東已訂立合約安排，以便我們能夠透過我們的併表聯屬實體於中國間接進行我們的業務營運，同時符合適用的中國法律法規。合約安排整體而言旨在為本集團提供對我們的併表聯屬實體財務及營運政策的有效控制(以中國法律法規允許為限)，以及於上市後透過LiTian WFOE收購併表聯屬實體的股權及／或資產的權利。由於我們乃透過我們的併表聯屬實體經營我們的業務，而我們的併表聯屬實體由力天影視控制且我們並無於我們的併表聯屬實體持有任何直接股權，故於2019年10月14日訂立合約安排，據此，我們的併表聯屬實體的所有重大業務活動由本集團透過LiTian WFOE指導及監督，且我們的併表聯屬實體有關業務產生的相關經濟利益轉至本集團。

合約安排包括一系列協議。有關相關協議的詳情，請參閱本招股章程「合約安排」。

### 上市規則涵義

下表載列涉及合約安排的本公司關連人士及彼等與本集團的關係性質。合約安排項下擬進行的交易整體而言於上市後構成上市規則項下本公司的持續關連交易。

| 姓名    | 關連關係                        |
|-------|-----------------------------|
| 袁先生   | 本公司董事及控股股東，因此根據上市規則為本公司關連人士 |
| 田女士   | 本公司董事及控股股東，因此根據上市規則為本公司關連人士 |
| 傅潔雲女士 | 董事，因此根據上市規則為本公司關連人士         |

## 持續關連交易

董事(包括獨立非執行董事)認為，合約安排及其項下擬進行的交易乃本集團的法律架構與業務營運的基礎，該等交易乃及須在本集團的日常及一般業務過程中按一般商業條款訂立，屬公平合理，並符合本公司及股東的整體利益。因此，儘管合約安排項下擬進行的交易，以及任何我們的併表聯屬實體與本集團任何成員公司將訂立的任何新交易、合約及協議或更新現有協議，實質上均構成上市規則第十四A章之持續關連交易，董事認為，鑒於本集團就合約安排項下的關連交易規則而言屬特殊情況，倘該等交易須嚴格遵守上市規則第十四A章所載規定(其中包括公告及獨立股東批准的規定)，將對本公司造成繁重負擔且不切實際，並將增加不必要的行政成本。

### 申請豁免

鑒於合約安排，我們已向聯交所申請且聯交所已同意，於股份在聯交所上市期間，獲豁免嚴格遵守(i)上市規則第十四A章項下有關根據上市規則第14A.105條合約安排項下擬進行交易的公告、通函及獨立股東批准規定、(ii)根據上市規則第14A.53條就合約安排項下交易設定年度上限的規定及(iii)上市規則第14A.52條項下將合約安排年期限定為三年或以內的規定，惟須符合下列條件：

*(a) 未經獨立非執行董事批准不得變更*

未經獨立非執行董事批准，合約安排不得作出變更。

*(b) 未經獨立股東批准不得變更*

除下文(d)段所述外，未經本公司獨立股東批准，合約安排的管轄協議不得作出變更。

任何變更一經取得獨立股東批准，根據上市規則第十四A章即毋須再作公告或尋求獨立股東批准，除非及直至擬作進一步變更。然而，就合約安排在本公司年報作定期報告的規定(如下文(e)段所載)則繼續適用。

(c) 經濟利益靈活性

合約安排將繼續令本集團可通過以下途徑，收取來自我們的併表聯屬實體的經濟利益：(i)本集團(以中國法律及法規允許為限)根據適用中國法律及法規允許的最低可行金額收購由登記股東持有的全部或部份權益的權利(視情況而定)、(ii)將我們的併表聯屬實體所產生純利絕大部份由本集團保留的業務結構，以致毋須就我們的併表聯屬實體根據合約安排應付LiTian WFOE的服務費金額設定年度上限及(iii)本集團對我們的併表聯屬實體管理及營運的控制權，以及對登記股東委派我們的併表聯屬實體就其全部表決權的實際控制權(視情況而定)。

(d) 更新與複製

在合約安排就本公司及本公司擁有直接控股的附屬公司與我們的併表聯屬實體之間的關係提供可接受框架的前提下，可於現有安排到期時，或就本集團認為可提供業務便利時可能有意成立所從事與本集團相同業務的任何現有或新外商獨資企業或營運公司(包括分公司)，按照與現有合約安排大致相同的條款與條件，更新及／或複製該框架，而毋須取得股東批准。然而，本集團可能成立所從事業務與本集團相同的任何現有或新外商獨資企業或營運公司的董事、主要行政人員或主要股東，將於更新及／或複製合約安排時被視為本公司關連人士，而該等關連人士與本公司之間的交易，除根據類似合約安排進行者外，須遵守上市規則第十四A章。此項條件須遵守相關中國法律、法規及批准。

(e) 持續報告及批准

本集團將按持續基準披露下列有關合約安排的詳情：

- 遵照上市規則相關條文在本公司的年報中披露於各財政期間執行中的合約安排。

## 持續關連交易

- 獨立非執行董事將每年審核合約安排，並在相關年度的本公司年報中確認(i)該年度所進行的交易乃根據合約安排相關條文訂立，因此我們的併表聯屬實體產生的溢利大部份由本集團保留、(ii)我們的併表聯屬實體並未向股權的各個持有人派發其後並未另行轉讓或轉撥予本集團的股息或其他分派及(iii)本集團與我們的併表聯屬實體於相關財政期間根據上文(d)段訂立、更新或複製的合約安排及任何新合約(如有)，對本集團而言屬公平合理或有利，符合股東整體利益。
- 本公司核數師將對根據合約安排作出的交易進行年度審核程序，並將向董事發出函件及向聯交所提交副本，確認交易已獲董事批准並根據相關合約安排訂立，以及我們的併表聯屬實體並未向股權的各個持有人派發其後並未另行轉交或轉讓給本集團的股息或其他分派。
- 就上市規則第十四A章而言，尤其是「關連人士」的定義，我們各併表聯屬實體將被視為本公司的全資附屬公司，而我們各併表聯屬實體的董事、主要行政人員或主要股東及彼等各自的聯繫人，將同時被視為本公司的關連人士，該等關連人士與本集團之間的交易，除根據合約安排進行者外，將須遵守上市規則第十四A章項下的規定。
- 我們各併表聯屬實體將承諾，於股份在聯交所上市期間，我們各併表聯屬實體將會向本集團管理層及本公司核數師提供其相關記錄，以便本公司核數師審核持續關連交易。



### 我們的併表聯屬實體與本公司的新交易

考慮到我們的併表聯屬實體的財務業績將併入我們的財務業績及我們的併表聯屬實體與本公司於合約安排項下的關係，我們各併表聯屬實體與本公司日後可能訂立的合約安排以外的所有協議亦將獲豁免遵守上市規則「持續關連交易」條文之規定。

### 獨家保薦人及董事的意見

董事(包括獨立非執行董事)認為而獨家保薦人同意合約安排項下擬進行之交易已於並將於本集團日常及一般業務過程中訂立，乃本集團的法律架構與業務營運的基礎，按一般商業條款或更佳條款訂立，且屬公平合理及符合本公司及股東整體利益。合約安排所涉相關協議之年期超過三年，屬合理及正常業務常規，可確保在不間斷的基準下(i) LiTian WFOE或其指定人士可有效控制我們的併表聯屬實體的財務與營運政策、(ii) LiTian WFOE或其指定人士可取得來自併表聯屬實體的經濟利益及(iii)防止任何併表聯屬實體資產及價值流失的可能性。

## 董事及高級管理層

### 董事及高級管理層

董事會負責我們業務的管理及運作並對其擁有一般權力。於最後可行日期，董事會由九名董事組成。其中三名為執行董事，三名為非執行董事及三名為獨立非執行董事。高級管理層負責我們業務的日常管理及營運。

下表載列有關董事會成員及高級管理層的若干資料：

| 姓名             | 年齡  | 加入本集團日期     | 獲委任日期      | 職務             | 角色及職責                         | 與其他董事及高級管理層的關係 |
|----------------|-----|-------------|------------|----------------|-------------------------------|----------------|
| 袁力先生 . . . . . | 42歲 | 2013年8月2日   | 2019年6月17日 | 主席及<br>執行董事    | 本集團的整體<br>營運管理、業務<br>及戰略發展    | 田女士的配偶         |
| 田甜女士 . . . . . | 37歲 | 2016年8月1日   | 2019年9月27日 | 執行董事兼<br>首席執行官 | 本集團的整體管理<br>及業務營運             | 袁先生的配偶         |
| 傅潔雲女士 . . . .  | 38歲 | 2015年9月8日   | 2019年9月27日 | 執行董事兼<br>首席財務官 | 本集團的整體財務<br>規劃及管理             | 無              |
| 余楊先生 . . . . . | 38歲 | 2019年9月27日  | 2019年9月27日 | 非執行董事          | 作為董事會成員參<br>與制定本集團業<br>務及戰略規劃 | 無              |
| 唐志偉先生 . . . .  | 47歲 | 2018年12月24日 | 2019年9月27日 | 非執行董事          | 作為董事會成員參<br>與制定本集團業<br>務及戰略規劃 | 無              |
| 羅建幸先生 . . . .  | 47歲 | 2016年8月1日   | 2019年9月27日 | 非執行董事          | 作為董事會成員參<br>與制定本集團業<br>務及戰略規劃 | 無              |

## 董事及高級管理層

| 姓名            | 年齡  | 加入本集團日期     | 獲委任日期      | 職務          | 角色及職責                  | 與其他董事及高級管理層的關係 |
|---------------|-----|-------------|------------|-------------|------------------------|----------------|
| 滕斌聖先生 . . . . | 49歲 | 2020年5月24日  | 2020年5月24日 | 獨立非執行董事     | 向董事會提供獨立意見及監督本集團營運     | 無              |
| 劉翰林先生 . . . . | 56歲 | 2020年5月24日  | 2020年5月24日 | 獨立非執行董事     | 向董事會提供獨立意見及監督本集團營運     | 無              |
| 甘為民先生 . . . . | 53歲 | 2020年5月24日  | 2020年5月24日 | 獨立非執行董事     | 向董事會提供獨立意見及監督本集團營運     | 無              |
| 劉淑貞女士 . . . . | 46歲 | 2019年10月14日 | 2020年5月24日 | 副總經理及聯席公司秘書 | 監察本集團的企業融資活動及管理投資者關係事宜 | 無              |
| 張憶佳女士 . . . . | 32歲 | 2017年8月7日   | 2020年5月24日 | 項目總監        | 管理電視劇的製作及營運            | 無              |
| 張天碧女士 . . . . | 31歲 | 2017年2月12日  | 2020年5月24日 | 發行總監        | 管理電視劇的發行               | 無              |

### 董事會

#### 執行董事

袁力先生，42歲，於2019年6月17日獲委任為董事，並於2019年9月27日調任為董事會主席及執行董事。

## 董事及高級管理層

袁先生擁有逾21年的影視行業經驗。下表顯示袁先生的主要工作經歷：

| 工作期間                 | 公司  | 最後職務   | 角色及職責       |
|----------------------|---|--------|-------------|
| 2013年8月至今 .....      | 力天影視  | 董事及總經理 | 監督該公司的管理及營運 |
| 1998年6月至2013年6月 .... | 長城影視股份有限公司<br>(「長城影視」)，一家在<br>深圳證券交易所上市<br>的公司(股票代碼：002071) | 副總經理   | 監督發行部的管理及營運 |

袁先生於下列在中國成立的公司解散時或解散前一年內曾擔任其執行董事、監事及／或法人代表。袁先生確認，(i)該等公司於緊接解散前有償債能力，惟並無營業，(ii)並無因其不法行為而導致該等公司解散，(iii)彼並不知悉因該等公司解散導致已經或將會對其提出任何實際或潛在申索，及(iv)解散該等公司並無涉及任何不當行為或失當行為。

| 公司                         | 主營業務                     | 解散方式          | 角色        |
|----------------------------|--------------------------|---------------|-----------|
| 東陽長立影視服務<br>有限公司 .....     | 影視器材租賃及銷售                | 以註銷註冊方式<br>解散 | 法人代表及監事   |
| 北京長城環宇國際影視<br>廣告有限公司 ..... | 設計、製作、代理及<br>發佈國內及外商來華廣告 | 以註銷註冊方式<br>解散 | 法人代表及執行董事 |

袁先生於2016年1月畢業於中國北京的中央廣播電視大學，獲得行政管理文憑。袁先生於2017年獲上海東方電影頻道頒授的優秀發行人獎。

## 董事及高級管理層

袁先生於緊接最後可行日期前過往三年並無擔任任何上市公司的任何董事職位。

田甜女士，37歲，於2019年9月27日及2020年5月24日分別獲委任為執行董事及本集團首席執行官。

田女士擁有逾15年的影視行業經驗。下表顯示田女士的主要工作經歷：

| 工作期間                 | 公司  | 最後職務       | 角色及職責            |
|----------------------|---|------------|------------------|
| 2016年8月至今 .....      | 力天影視                                      | 董事         | 監督該公司的營運         |
| 2018年8月至2019年2月 .... | 重慶完美臻至影視文化有限公司 <sup>(1)</sup>             | 董事及總經理     | 監督該公司的管理及營運      |
| 2017年10月至2019年2月 ... | 北京完美影視傳媒有限責任公司                            | 副總裁        | 負責電影的投資、製作、宣傳及發行 |
| 2004年2月至2016年11月 ... | 北京光線傳媒股份有限公司，一家在深圳證券交易所上市的公司(股票代碼：300251) | 發行部總經理及製片人 | 負責電影的投資、製作、宣傳及發行 |

附註：

- (1) 重慶完美臻至影視文化有限公司為完美世界股份有限公司(一家於深圳證券交易所上市的公司(股票代碼：002624))的附屬公司。

田女士於2004年6月畢業於中國北京的北京師範大學，獲得音樂教育文憑。田女士正於中國北京的長江商學院修讀並仍待獲得高級管理人員工商管理碩士學位。

田女士於緊接最後可行日期前過往三年並無擔任任何上市公司的任何董事職位。

## 董事及高級管理層

傅潔雲女士，38歲，於2019年9月27日及2020年5月24日分別獲委任為執行董事及本集團首席財務官。

傅女士擁有逾15年的會計經驗。下表顯示傅女士的主要工作經歷：

| 工作期間                 | 公司                                    | 最後職務                    | 角色及職責                         |
|----------------------|---------------------------------------|-------------------------|-------------------------------|
| 2015年9月至今 .....      | 力天影視                                  | 首席財務官、<br>副經理及<br>董事會秘書 | 監督該公司的<br>財務營運                |
| 2011年5月至2015年9月 .... | 杭州合眾資料技術有限公司                          | 董事會秘書及<br>副總經理          | 參與該公司的管理及<br>營運以及協助<br>董事會的營運 |
| 2004年9月至2011年4月 .... | 浙江東方會計師事務所<br>(於2009年合併至天健會計師<br>事務所) | 會計師—審計<br>經理            | 管理審計項目                        |

傅女士於2004年6月畢業於中國浙江的浙江財經大學，於會計學專業和金融學專業分別獲得管理學學士學位及經濟學學士學位。傅女士已於2008年12月取得中級會計資格。

傅女士於緊接最後可行日期前過往三年概無擔任任何上市公司的任何董事職位。

## 董事及高級管理層

### 非執行董事

余楊先生，38歲，於2019年9月27日獲委任為非執行董事。

下表顯示余先生的主要工作經歷：

| 工作期間                 | 公司                     | 最後職務           | 角色及職責                    |
|----------------------|------------------------|----------------|--------------------------|
| 2019年5月至今 .....      | 杭州蕭山安晟資產管理有限<br>公司     | 總經理            | 整體營運及管理                  |
| 2018年10月至2019年4月 ... | 安揚資產管理(杭州)有限公司         | 董事總經理          | 監督該公司的管理<br>及營運          |
| 2011年3月至2018年9月 .... | 浙江永樂影視製作有限公司           | 副總經理及<br>董事會秘書 | 參與該公司以及<br>董事會的管理及<br>營運 |
| 2008年11月至2011年2月 ... | 浙江省發展資產經營有限公司          | 投資經理           | 參與項目投資                   |
| 2006年3月至2008年2月 .... | 統一能源(杭州)投資管理諮詢<br>有限公司 | 策劃經理           | 參與項目策劃                   |

余先生於2006年3月畢業於中國浙江的浙江大學經濟學院，獲得政治經濟學碩士學位。

余先生於緊接最後可行日期前過往三年並無擔任任何上市公司的任何董事職位。

## 董事及高級管理層

唐志偉先生，47歲，於2019年9月27日獲委任為非執行董事。

唐先生於2018年12月24日加入我們，擔任力天影視的董事。下表顯示唐先生的其他主要工作經歷：

| 工作期間           | 公司                    | 最後職務   | 角色及職責           |
|----------------|-----------------------|--------|-----------------|
| 2011年6月至今..... | 深圳市君豐創業投資基金管理<br>有限公司 | 董事及總經理 | 監督該公司的管理<br>及營運 |

唐先生於1994年8月畢業於中國貴州的貴州工學院(後稱貴州工業大學，目前已併入貴州大學)，獲得建築學文憑。

唐先生於緊接最後可行日期前過往三年並無擔任任何上市公司的任何董事職位。

羅建幸先生，47歲，於2019年9月27日獲委任為非執行董事。

羅先生自2016年8月1日起加入我們，擔任力天影視的董事。下表顯示羅先生的其他主要工作經歷：

| 工作期間                | 公司   | 最後職務   | 角色及職責                |
|---------------------|--|--------|----------------------|
| 2005年9月至今.....      | 浙江傳媒學院文化創意<br>與管理學院                              | 副教授    | 教學                   |
| 2001年7月至2004年5月.... | 貝因美嬰童食品有限公司，<br>一家於深圳證券交易所上市<br>的公司(股票代碼：002570) | 市場營銷總監 | 制定及實施品牌戰略            |
| 2000年3月至2001年6月.... | 廣東喜之郎集團有限公司                                      | 市場研究經理 | 監督市場研究部及制<br>定市場營銷戰略 |
| 1998年5月至2000年2月.... | 強生中國有限公司   | 區域銷售經理 | 設立銷售目標及<br>實施銷售戰略    |



## 董事及高級管理層

| 工作期間                    | 公司          | 最後職務           | 角色及職責          |
|-------------------------|-------------|----------------|----------------|
| 1994年7月至1998年5月 . . . . | 杭州娃哈哈集團有限公司 | 總經理秘書、<br>市場督導 | 管理及組織項目及<br>部門 |

羅先生於1994年7月畢業於中國山東的山東大學，獲得市場營銷學士學位。羅先生亦於2005年9月獲得中國上海的上海財經大學管理學碩士學位。

羅先生於2011年9月獲得浙江省人事廳的管理科學與工程副教授資格。

羅先生於下列在中國成立的公司解散時或解散前一年內曾擔任其執行董事、監事及／或法人代表。羅先生確認，(i)該等公司於緊接解散前有償債能力，惟並無營業，(ii)並無因其不法行為而導致該等公司解散，(iii)彼並不知悉因該等公司解散導致已經或將會對其提出任何實際或潛在申索，及(iv)解散該等公司並無涉及任何不當行為或失當行為：

| 公司                          | 主營業務      | 解散方式              | 角色                |
|-----------------------------|-----------|-------------------|-------------------|
| 杭州淘臨期網絡科技<br>有限公司 . . . . . | 電子業務技術、諮詢 | 以註銷註冊<br>方式解散     | 法人代表、執行董事<br>及總經理 |
| 杭州悠閒家電子商務<br>有限公司 . . . . . | 電子商務      | 撤銷 <sup>(1)</sup> | 監事                |

附註：

(1) 杭州悠閒家電子商務有限公司因公司並未完成註冊成立程序而被主管機關撤銷。

羅先生於緊接最後可行日期前過往三年並無擔任任何上市公司的任何董事職位。

## 董事及高級管理層

### 獨立非執行董事

滕斌聖先生，49歲，於2020年5月24日獲委任為獨立非執行董事。

下表顯示滕先生的主要工作經歷：

| 工作期間                 | 公司      | 最後職務             | 角色及職責            |
|----------------------|---------|------------------|------------------|
| 2007年1月至今 .....      | 長江商學院   | 長江商學院戰略管理學教授及副院長 | 教授戰略管理學課程        |
| 1998年8月至2007年2月 .... | 喬治華盛頓大學 | 戰略管理學終身副教授       | 博士生導師和系博士課程的首席教授 |

滕先生於1998年10月獲得美國紐約的紐約市立大學商業哲學博士學位。

自2019年3月、2018年11月及2017年1月起，滕先生分別同時擔任萬達酒店發展有限公司(聯交所股份代號：169)獨立非執行董事、奧士康科技股份有限公司(深圳證券交易所股票代碼：002913)獨立董事及海思科醫藥集團股份有限公司(深圳證券交易所股票代碼：002653)獨立董事。於2015年7月至2018年6月及於2014年12月至2017年12月，滕先生分別擔任中興通訊股份有限公司(聯交所股份代號：763，及深圳證券交易所股票代碼：000063)獨立非執行董事及山東黃金礦業股份有限公司(上海證券交易所股票代碼：600547)獨立董事。除上文所披露者外，滕先生於緊接最後可行日期前過往三年並無擔任任何上市公司的任何董事職位。

劉翰林先生，56歲，於2020年5月24日獲委任為獨立非執行董事。

下表顯示劉先生的主要工作經歷：

| 工作期間           | 公司       | 最後職務 | 角色及職責 |
|----------------|----------|------|-------|
| 1984年7月至今..... | 杭州電子科技大學 | 教授   | 教學及研究 |

劉先生於1984年7月畢業於中國杭州的杭州電子科技大學，獲得財務會計專業經濟學士學位。劉先生亦於1999年12月獲得中國廈門的廈門大學(會計專業)管理碩士學位。

## 董事及高級管理層

劉先生於2002年12月獲得浙江省人事廳的會計學教授資格。劉先生自1997年10月起成為中國註冊會計師協會會員。

自2016年7月、2016年11月及2017年2月起，劉先生分別同時擔任浙江長盛滑動軸承股份有限公司(深圳證券交易所股票代碼：300718)、浙江天台祥和實業股份有限公司(上海證券交易所股票代碼：603500)及新東方新材料股份有限公司(上海證券交易所股票代碼：603110)獨立董事。自2013年5月至2019年3月，劉先生擔任浙江壽仙穀醫藥股份有限公司(上海證券交易所股票代碼：603896)獨立董事。除上文所披露者外，劉先生於緊接最後可行日期前過往三年並無擔任任何上市公司任何董事職位。

甘為民先生，53歲，於2020年5月24日獲委任為獨立非執行董事。

下表顯示甘先生的主要工作經歷：

| 工作期間                   | 公司              | 最後職務  | 角色及職責        |
|------------------------|-----------------|-------|--------------|
| 2019年1月至今 .....        | 北京觀韜中茂律師事務所     | 管理合夥人 | 監督該事務所的管理及營運 |
| 2012年11月至2018年12月 .... | 北京觀韜中茂(上海)律師事務所 | 律師    | 提供法律服務       |
| 2003年6月至2012年10月 ..... | 浙江凱麥律師事務所       | 律師    | 提供法律服務       |
| 2002年1月至2003年5月 .....  | 北京市凱源律師事務所      | 律師    | 提供法律服務       |
| 1998年4月至2002年1月 .....  | 浙江天冊律師事務所       | 律師    | 提供法律服務       |

甘先生於1986年7月畢業於中國浙江的浙江大學，獲得光學儀器工程學系的工程學學士學位，並分別於1988年6月及1996年4月獲得該大學法學學士學位及法學碩士學位。甘先生已通過在中國舉行的全國職業資格考試，並於1991年4月獲認證為中國合資格律師。

## 董事及高級管理層

自2017年7月、2017年3月、2017年1月、2015年5月及2015年1月起，甘先生分別同時擔任信邦控股有限公司(聯交所股份代號：1571)獨立非執行董事、浙江愛仕達電器股份有限公司(深圳證券交易所中小企業板，股票代碼：002403)獨立董事、杭州炬華科技股份有限公司(深圳證券交易所創業板，股票代碼：300360)獨立董事、新界泵業集團股份有限公司(深圳證券交易所中小企業板，股票代碼：002532)獨立董事及上海華測導航技術股份有限公司(深圳證券交易所創業板，股票代碼：300627)獨立董事。除上文所披露者外，甘先生於緊接最後可行日期前過往三年並無擔任任何上市公司的任何董事職位。

甘先生於下列在中國成立的公司解散時或解散前一年內曾擔任其執行董事、監事及/或法人代表。甘先生確認，(i)該等公司於緊接解散前有償債能力，惟並無營業，(ii)並無因其不法行為而導致該等公司解散，(iii)彼並不知悉因該等公司解散導致已經或將會對其提出任何實際或潛在申索，及(iv)解散該等公司並無涉及任何不當行為或失當行為：

| 公司名稱                  | 業務性質      | 解散方式          | 角色 |
|-----------------------|-----------|---------------|----|
| 浙江鑽木電子科技<br>有限公司..... | 科技開發、技術服務 | 以註銷註冊方式<br>解散 | 監事 |
| 杭州因餐信息科技<br>有限公司..... | 科技開發、技術服務 | 以註銷註冊方式<br>解散 | 監事 |

董事及獨家保薦人已考慮劉翰林先生及甘為民先生目前分別身兼三家及五家其他上市公司獨立非執行董事的事實，經考慮包括以下各項在內的所有相關因素後，對彼等投入本公司事務的時間以及彼等履行相應職責的能力及身份感到滿意：

- (a) 儘管彼等目前身兼數職，惟彼等已證明自身能夠投入足夠的時間履行彼等於該等上市公司各自的職責。根據該等上市公司於往績記錄期間(彼等於最後可行日期擔任董事職位)已刊發的年報及公告，於截至2018年12月31日止兩個年度，彼等已出席所有董事會會議；

## 董事及高級管理層

- (b) 劉翰林先生及甘為民先生通過彼等過往工作經驗及在不同上市公司擔任獨立非執行董事，具備足夠的企業管治相關知識及經驗履行董事職責。彼等對擔任該等公司獨立非執行董事的角色及估計參與各上市公司事務所需時間有充分了解；
- (c) 劉翰林先生及甘為民先生已確認，彼等在向所供職的若干上市公司投入及管理時間方面並無遇到任何困難，且概無彼等於其中擔任董事職位的上市公司對彼等投入上市公司的時間提出質疑或投訴；
- (d) 劉翰林先生及甘為民先生已確認並向本公司承諾，考慮到彼等擔任若干上市公司獨立非執行董事的經驗及需要投入各該等上市公司的時間，彼等具備能力且致力投入充分的時間履行擔任本集團獨立非執行董事的角色及職責；及
- (e) 此外，根據上市規則附錄十四所載的企業管治守則，董事會(及提名委員會)將(i)定期檢討各董事是否向本集團事務投入足夠時間及精力，包括但不限於檢討董事會會議或董事委員會會議的出席記錄。倘對有關董事投入本集團的時間有疑慮，董事會(及提名委員會)可要求有關董事向董事會提供有關其重大投入任何變動的最新資料。

### 高級管理層

劉淑貞女士，46歲，於2020年5月24日及2019年10月14日分別獲委任為本公司副總經理及本公司聯席公司秘書。

## 董事及高級管理層

劉女士擁有逾21年的企業融資及會計方面的經驗。下表顯示劉女士的主要工作經歷：

| 工作期間                  | 公司                   | 最後職務                        | 角色及職責                           |
|-----------------------|----------------------|-----------------------------|---------------------------------|
| 2017年6月至今 .....       | 北京惠承資產管理有限公司         | 執行董事                        | 監督該公司的管理及營運                     |
| 2017年4月至今 .....       | 溢安資本管理有限公司           | 董事                          | 監督該公司的管理及營運                     |
| 2014年11月至2015年11月 ... | 天津普拓股權投資基金管理<br>有限公司 | 投資銀行部的<br>董事總經理             | 管理及監察私募股權<br>投資項目               |
| 2013年11月至2014年10月 ... | 哈爾濱銀行                | 計劃財務部副總<br>經理兼董事會<br>辦公室副主任 | 管理企業融資活動，<br>並為董事會辦公室<br>提供秘書服務 |
| 2007年3月至2013年11月 .... | 中國國際金融有限公司           | 執行總經理                       | 管理證券上市項目，<br>並為客戶提供企業<br>融資諮詢服務 |
| 1997年9月至2007年3月 ..... | 安永會計師事務所             | 保證及諮詢服務<br>部高級經理            | 管理審計項目                          |

劉女士於1997年12月獲得香港中文大學的工商管理學士學位。劉女士自2003年5月起為香港會計師公會會員並於2012年1月成為英國特許公認會計師公會之資深會員。

劉女士於緊接最後可行日期前過往三年並無擔任任何上市公司的任何董事職位。儘管彼同時擔任其他兩家私營公司的執行董事，基於該等公司的營運規模偏小，我們的董事認為，劉女士將能夠投入充足的時間以履行本公司副總經理的職責。

## 董事及高級管理層

張憶佳女士，32歲，於2020年5月24日獲委任為本公司的項目總監。

張女士擁有逾六年的影視行業經驗。下表顯示張女士的主要工作經歷：

| 工作期間                  | 公司             | 最後職務          | 角色及職責           |
|-----------------------|----------------|---------------|-----------------|
| 2017年8月至今 .....       | 力天影視           | 項目總監          | 管理電視劇及電影的製作及營運  |
| 2016年7月至2017年8月 ..... | 北京德藝巨佳文化傳媒有限公司 | 製片人           | 監督影視劇製作發展       |
| 2013年4月至2016年6月 ..... | 上海劇合影視文化有限公司   | 總經理助理兼經紀策劃部總監 | 監督該部門的營運及經紀相關工作 |

張女士於2011年6月畢業於中國四川的四川師範大學，獲得廣播電視編導學士學位。

張女士於緊接最後可行日期前過往三年並無擔任任何上市公司的任何董事職位。

張天碧女士，31歲，於2020年5月24日獲委任為本公司的發行總監。

張女士擁有逾九年的影視行業經驗。下表顯示張女士的主要工作經歷：

| 工作期間                  | 公司  | 最後職務    | 角色及職責         |
|-----------------------|---|---------|---------------|
| 2017年2月至今 .....       | 力天影視                                      | 發行總監    | 管理電視劇的發行      |
| 2010年6月至2017年2月 ..... | 北京光線傳媒股份有限公司，一家於深圳證券交易所上市的公司(股票代碼：300251) | 新媒體版權總監 | 負責電視劇及電影版權的發行 |

張女士於2012年7月畢業於中國北京的中央民族大學，取得人力資源管理學文憑。

## 董事及高級管理層

張女士於緊接最後可行日期前過往三年並無擔任任何上市公司的任何董事職位。

### 聯席公司秘書

劉淑貞女士，46歲，於2019年10月14日獲委任為聯席公司秘書。有關劉淑貞女士的履歷，請參閱本節「—高級管理層」一段。

李亮賢先生，32歲，於2019年10月14日獲委任為聯席公司秘書。彼主要負責本集團的整體公司秘書事宜。

李先生為方圓企業服務集團(香港)有限公司的公司秘書部助理經理，負責提供上市公司及私營公司的公司秘書工作。李先生在公司秘書領域擁有逾九年經驗。其於2010年8月在香港公開大學獲得企業行政學工商管理學士學位。其於2018年11月為香港特許秘書公會會員及特許公司治理公會(前稱為英國特許秘書及行政人員公會)會員。

### 董事委員會

#### 審核委員會

我們成立審核委員會，其書面職權範圍符合上市規則附錄十四內所載的企業管治守則及企業管治報告。審核委員會的主要職責為審閱及監督我們的財務報告流程及本集團的內部控制制度，監察審核流程、風險管理流程及外部審核職能。審核委員會由三名成員組成，即劉翰林先生、甘為民先生及余楊先生。審核委員會主席為劉翰林先生。

#### 薪酬委員會

我們成立薪酬委員會，其書面職權範圍符合上市規則附錄十四內所載的企業管治守則及企業管治報告。薪酬委員會的主要職責為就本公司有關董事及高級管理層薪酬的政策及架構及有關為制訂薪酬政策建立正式及透明的程序向董事會提供推薦意見，參照企業目標及宗旨審閱及批准以表現為基準的薪酬，釐定每名執行董事及高級管理層的特定薪酬待遇條款及確保概無董事釐定本身薪酬。薪酬委員會由三名成員組成，即甘為民先生、劉翰林先生及滕斌聖先生。薪酬委員會主席為甘為民先生。



### 提名委員會

我們成立提名委員會，其書面職權範圍符合上市規則附錄十四內所載的企業管治守則及企業管治報告。提名委員會的主要職責為就董事會成員的委任向董事會作出推薦意見。提名委員會由三名成員組成，即滕斌聖先生、劉翰林先生及傅潔雲女士。提名委員會主席為滕斌聖先生。

### 薪酬政策

截至2017年、2018年及2019年12月31日止三個年度，由我們及我們的附屬公司向我們董事已支付的薪酬及授出的實物利益總額分別為人民幣904,000元、人民幣1,183,000元及人民幣1,670,000元。

截至2017年、2018年及2019年12月31日止三個年度，向既非董事亦非本集團主要行政人員的五位最高薪酬人士已支付的薪酬及授出的實物利益總額分別為人民幣617,000元、人民幣924,000元及人民幣715,000元。

於往績記錄期間，本集團概無向任何董事或任何五位最高薪人士支付酬金，作為加入本集團或加入本集團後的獎勵或作為離職補償。於往績記錄期間，董事概無豁免任何薪酬。

根據目前生效的安排，我們估計截至2020年12月31日止年度我們董事獲支付的薪酬總額及收取的實物利益(不包括酌情花紅)將約為人民幣2.36百萬元。

為了激勵董事、高級管理層及其他僱員為本集團作出貢獻及為了挽留本集團的適當人員，我們於2020年5月24日採納購股權計劃。有關進一步詳情，請參閱本招股章程「附錄四—法定及一般資料—F.購股權計劃」。

除本招股章程所披露者外，於往績記錄期間，本集團任何成員公司概無向董事作出或應付其他付款。

### 企業管治

董事認識到為實現行之有效的問責性在管理及內部程序方面的良好企業管治的重要性。本公司將會遵守上市規則附錄十四所載的企業管治守則及上市規則。

### 董事會多元化

我們信奉董事會多元化的好處並採納董事會多元化政策（「董事會多元化政策」），該政策載列為提升董事會的效益及維持較高的企業管治水平而實現及維持董事會多元化的目標及方法。董事會多元化政策規定本公司應務求確保董事會成員具備支持執行業務策略所必須的技能、經驗及觀點多元化的適當均衡性。根據董事會多元化政策，我們力求通過考慮多個因素實現董事會多元化，該等因素包括但不限於專業經驗、性別、年齡、文化背景、教育背景及就職年限。最終的委任決定將以品行及貢獻為基礎，並且所選定的候選人將會推選至董事會。董事會認為，該等任人唯賢的做法將會令本公司於未來以最佳方式服務予股東及其他利益相關者。

### 管理層留駐

我們已向聯交所申請豁免嚴格遵守上市規則第8.12條有關管理層留駐香港的要求的規定，而聯交所已授出有關豁免。有關豁免的詳情，詳參閱本招股章程「豁免嚴格遵守上市規則—管理層人員留駐」。

### 合規顧問

根據上市規則第3A.19條，本公司已委任方正證券(香港)融資有限公司為合規顧問。根據上市規則第3A.23條，合規顧問將就下列事項向本公司提供建議：

- (i) 於刊發任何監管公告、通函或財務報告前；
- (ii) 擬進行交易(可能為須予披露或關連交易)時，包括股份發行及股份購回；
- (iii) 當我們擬以不同於本招股章程所詳述的方式使用首次公開發售所得款項，或當我們的業務活動、發展或業績嚴重偏離本招股章程的任何預測、估計或其他資料時；及
- (iv) 當聯交所就我們股份的價格或成交量的不尋常變動向本公司作出查詢時。

方正證券(香港)融資有限公司的任期將由上市日期(包括該日)開始，及將於我們就上市日期後開始的首個完整財政年度的財務業績遵守上市規則第13.46條的日期(包括該日)結束。

## 主要股東

於最後可行日期及緊隨資本化發行及全球發售完成後(不計及因超額配股權或根據購股權計劃可能授出的任何購股權獲行使而可能發行的任何股份)，下列人士將於股份或相關股份中擁有根據證券及期貨條例第XV部第2及3分部條文須向本公司及聯交所披露之權益或淡倉，或直接或間接擁有附有權利可於任何情況下於本集團任何其他成員公司股東大會上投票的任何類別股本面值的10%或以上權益：

| 股東名稱／姓名  | 身份／權益性質                                       | 緊隨全球發售及資本化發行後 <sup>(1)</sup> |                  |
|--|---|------------------------------|------------------|
|  |   | 股份數目                         | 佔本公司股權<br>概約百分比  |
| 力天世紀.....  | 實益擁有人 <sup>(2)</sup>                          | 68,282,350                   | 22.76%           |
| 袁先生.....   | 於受控法團權益 <sup>(2)</sup><br>配偶權益 <sup>(3)</sup> | 68,282,350<br>64,380,501     | 22.76%<br>21.46% |
| 元帥投資.....  | 實益擁有人 <sup>(4)</sup>                          | 64,380,501                   | 21.46%           |
| 田女士.....   | 於受控法團權益 <sup>(4)</sup><br>配偶權益 <sup>(5)</sup> | 64,380,501<br>68,282,350     | 21.46%<br>22.76% |
| Joint Fortune Huayi Emerging Industry<br>Investment Co. Ltd. (「Joint Fortune」) ..... | 實益擁有人 <sup>(6)</sup>                          | 19,806,339                   | 6.60%            |
| 謝愛龍先生.....   | 於受控法團權益 <sup>(6)</sup>                        | 19,806,339                   | 6.60%            |
| 李逸微女士.....   | 於受控法團權益 <sup>(6)</sup>                        | 19,806,339                   | 6.60%            |

附註：

- (1) 假設超額配股權未獲行使。
- (2) 袁先生為力天世紀的唯一股東，故彼被視為上市後於力天世紀所持股份中擁有權益。
- (3) 田女士為袁先生的配偶，故根據證券及期貨條例，袁先生被視為於元帥投資所持股份中擁有權益。
- (4) 田女士為元帥投資的唯一股東，故彼被視為上市後於元帥投資所持股份中擁有權益。
- (5) 袁先生為田女士的配偶，故根據證券及期貨條例，田女士被視為於力天世紀所持股份中擁有權益。
- (6) Joint Fortune由李逸微女士及謝愛龍先生分別擁有40%及60%，故根據證券及期貨條例，李女士及謝先生被視為於Joint Fortune所持股份中擁有權益。

## 主要股東

除上文所披露者外，本公司董事並不知悉任何人士於緊隨資本化發行及全球發售後將於股份或相關股份中擁有根據證券及期貨條例第XV部第2及3分部條文須向本公司及聯交所披露的權益或淡倉，或直接或間接擁有附有權利可於任何情況下於本公司股東大會上投票的任何類別股本面值的10%或以上權益。

## 股本

### 股本

本公司的法定及已發行股本如下：

#### 法定股本：

|                 |           |
|-----------------|-----------|
|                 | (港元)      |
| 500,000,000 股股份 | 5,000,000 |

假設超額配股權根本未獲行使，且不計及根據購股權計劃可能授出的任何購股權獲行使而可能發行的任何股份，於緊隨資本化發行及全球發售完成後本公司的已發行股本將如下：

#### 已發行股本：

|                             | 港元               | 佔已發行股本<br>概約百分比<br>(%) |
|-----------------------------|------------------|------------------------|
| 10,000,000 股於本招股章程日期已發行的股份  | 100,000          | 3.33                   |
| 215,000,000 股根據資本化發行將予發行的股份 | 2,150,000        | 71.67                  |
| 75,000,000 股根據全球發售將予發行的股份   | 750,000          | 25.00                  |
| <u>300,000,000 股總計</u>      | <u>3,000,000</u> | <u>100.00</u>          |

## 股本

假設超額配股權悉數獲行使，且不計及根據購股權計劃可能授出的任何購股權獲行使而可能發行的任何股份，於緊隨資本化發行及全球發售完成後本公司的已發行股本將如下：

已發行股本：

|                             | 港元               | 佔已發行股本<br>概約百分比<br>(%) |
|-----------------------------|------------------|------------------------|
| 10,000,000 股於本招股章程日期已發行的股份  | 100,000          | 3.19                   |
| 215,000,000 股根據資本化發行將予發行的股份 | 2,150,000        | 69.10                  |
| 86,250,000 股根據全球發售將予發行的股份   | 862,500          | 27.71                  |
| <u>311,250,000 股總計</u>      | <u>3,112,500</u> | <u>100.00</u>          |

附註：

- (1) 上表所述股份已繳足或入賬列為繳足或將於發行時繳足或入賬列為繳足。
- (2) 假設超額配股權悉數獲行使後將予發行合共11,250,000股股份。

## 地位

發售股份為本公司股本中的普通股，將於所有方面與上表所載全部已發行或將予發行的股份享有同等地位，並將合資格及同等享有於本招股章程日期後宣派、作出或派付的所有股息或其他分派。

## 更改股本

本公司可不時通過股東普通決議案或特別決議案(視乎情況而定)的方式更改本公司股本。組織章程細則中有關更改股本的條款概要，請參閱本招股章程「附錄三—本公司組織章程及開曼群島公司法概要—2.組織章程細則—(a)股份—(iii)更改股本」。

## 購股權計劃

我們已於2020年5月24日有條件採納購股權計劃。購股權計劃的主要條款概要載於本招股章程「附錄四—法定及一般資料—F.購股權計劃」一節。

## 發行股份的一般授權

本公司董事已獲授一般無條件授權，以配發、發行及買賣總面值不超過以下兩者之和的股份：

- (i) 緊隨資本化發行及全球發售完成後的已發行股份總數(不包括根據超額配股權可能須予發行的任何股份)的20%；及
- (ii) 本公司根據下述有關股份購回的一般授權所購回的本公司股本總面值(如有)。

該項授權將於下列最早時間屆滿：

- (i) 本公司下屆股東週年大會結束時；
- (ii) 法律或組織章程細則規定本公司須舉行下屆股東週年大會的限期屆滿時；或
- (iii) 本公司股東於股東大會上通過普通決議案以修改、撤銷或續新該項授權時。

有關該項一般授權的進一步詳情載於本招股章程「附錄四—法定及一般資料—A.有關本公司的其他資料—4.本公司當時股東於2020年5月24日通過的書面決議案」一段。

## 購回股份的一般授權

本公司董事已獲授一般無條件授權，以行使本公司的一切權力以購回股份，惟總面值不超過於緊隨資本化發行及全球發售完成後本公司已發行或將予發行股本總面值(不包括因超額配股權獲行使而可能須予發行的任何股份)的10%。

該項授權僅與於聯交所或股份上市(並已就此獲證監會及聯交所認可)的任何其他獲批准證券交易所進行的購回有關，且須按所有適用法律及/或上市規則的規定進行。相關上市規則的概要載於本招股章程「附錄四—法定及一般資料—A.有關本公司的其他資料—5.購回股份」一節。

該項授權將於下列最早時間屆滿：

- (i) 本公司下屆股東週年大會結束時；
- (ii) 法律或組織章程細則規定本公司須舉行下屆股東週年大會的限期屆滿時；  
或
- (iii) 本公司股東於股東大會上通過普通決議案以修改、撤銷或續新該項授權時。

有關該項股份購回授權的進一步詳情，請參閱本招股章程「附錄四 — 法定及一般資料 — A.有關本公司的其他資料 — 4.本公司當時股東於2020年5月24日通過的書面決議案」一段。



## 財務資料

閣下應將以下討論與根據國際財務報告準則編製的本招股章程附錄一會計師報告所載綜合財務報表及其附註以及本招股章程其他章節所載的經挑選歷史財務資料及經營數據一併閱讀。

以下討論及分析載有前瞻性陳述，反映了我們目前對未來事件及財務表現的看法。該等陳述以我們根據經驗、對過往趨勢、現時狀況及預期未來發展的認知以及我們認為於有關情況下屬合適的其他因素所作假設及分析為依歸。然而，實際結果及發展是否符合我們的預期及預測視乎眾多風險及不確定因素而定。在評估我們的業務時，閣下應審慎考慮本招股章程「風險因素」、「業務」及其他章節所提供的資料。

### 概覽

我們是中國的電視劇發行公司。根據弗若斯特沙利文報告，按2019年自電視劇市場賺取的收益計，在中國所有電視劇發行公司中，我們以約0.31%的市場份額排名第15。此外，根據弗若斯特沙利文報告，按2019年播出的已發行電視劇總集數計，我們在中國所有電視劇發行公司中排名第一，按2019年製作的電視系列劇小時數計，我們在中國所有電視劇製作及發行公司中排名第六。我們的業務主要包括以下各項：(i)自製電視劇的播映權許可，我們於中國獨家或與聯合投資人聯合投資有關電視劇，並承擔電視劇的製作、營銷及發行；及(ii)買斷電視劇的播映權許可，我們作為獨家發行人或多家發行人之一，自第三方版權擁有人／許可方取得電視劇的使用權及轉讓電視劇播映權的權利，並隨後將有關權利許可給中國的不同電視頻道及在線媒體平台。除兩大業務外，我們亦出售電視劇的劇本版權、擔任電視系列劇播映權的發行代理及作為非執行製片人投資電視劇。

於往績記錄期間，我們的純利實現大幅增長。我們的收益由截至2017年12月31日止年度的約人民幣378.7百萬元增加至截至2018年12月31日止年度的約人民幣385.9百萬元，並進一步增加至截至2019年12月31日止年度的約人民幣391.0百萬元。於截至2017年、2018年及2019年12月31日止年度，我們的純利分別約為人民幣56.8百萬元、人民幣67.6百萬元及人民幣77.0百萬元，2017年至2019年的複合年增長率約為16.5%。

### 歷史財務資料的編製及呈列基準

根據企業重組(詳情請參閱本招股章程「歷史及企業架構—企業重組」一節)，本公司於2019年6月17日根據公司法於開曼群島註冊成立為獲豁免有限公司，並於2019年

10月14日成為現時本集團旗下公司的控股公司。企業重組僅涉及加入本公司、LiTian BVI、LiTian HK及LiTian WFOE(均為並無實質業務的新成立實體)作為力天影視的控股公司，而力天影視於往績記錄期間的業務及營運並無變化。本集團的綜合財務報表乃作為力天影視及其附屬公司綜合財務報表的延續予以編製及呈列，而力天影視及其附屬公司的資產及負債按於企業重組前的歷史賬面值予以確認及計量。集團內公司間結餘、交易及集團內公司間交易的未變現收益／虧損於編製本集團的綜合財務報表時悉數抵銷。

本集團的綜合財務報表已根據所有適用的國際財務報告準則編製。國際財務報告準則一詞為所有由國際會計準則委員會(「國際會計準則委員會」)頒佈的適用個別國際財務報告準則、國際會計準則及其詮釋之統稱。

國際會計準則委員會已頒佈多項新訂及經修訂國際財務報告準則。就編製綜合財務報表而言，本集團已採納所有於往績記錄期間適用的新訂及經修訂財務報告準則，惟於2019年1月1日開始的會計期間尚未生效的新訂準則或詮釋除外。進一步詳情，請參閱本招股章程附錄一會計師報告。

本招股章程所載財務資料乃以本集團的功能貨幣人民幣呈列。編製財務資料使用的計量基準為歷史成本基準。

## 影響經營業績的主要因素

我們的經營業績受到且預期將繼續受到眾多因素的影響，主要包括以下各項：

### 我們購買及／或製作的電視劇的質量及我們基於項目的收益模式

於往績記錄期間，我們的收益主要來自向電視頻道許可電視劇的播映權。我們的收益主要受我們所發行的有關電視劇的質量及我們在中國用作發行的發行平台數目的影響。我們向客戶發行優質電視劇的能力部分取決於我們精準確定發行平台及觀眾內容喜好以及向第三方版權擁有人／許可方購買合適電視劇的能力。倘我們未能確定並跟上其不斷變化的喜好或電視劇的版權擁有人／許可方因任何理由而不再願意或無法按我們可接受的條款向我們許可有關電視劇，我們向客戶提供優質電視劇的能力將受到不利影響。

此外，我們就客戶向我們購買的各電視劇的播映權向彼等收取許可費。因此，概無法保證我們將能夠繼續獲得新客戶或我們的現有客戶未來將繼續向我們購買電視劇的播映權。倘電視劇無法滿足電視頻道的內部需求，彼等將不會向我們購買，繼而我們將無法產生足夠的預計收益。倘該情況發生，我們的經營業績及財務狀況將受到不利影響。

### 政府政策及市場趨勢

電視劇發行一般受到中國電視劇市場政府法規及政策以及不斷演化的市場趨勢影響，而這於電視劇製作及發行階段無法確定。倘市場趨勢及政府政策出現變動，令我們無法根據業務計劃發行電視劇，我們或須推遲發行，以低於預期的價格發行電視劇或發行可能較計劃項下的原電視劇成本更為高昂的替代電視劇。這可能對我們的經營業績及財務狀況產生不利影響。

### 控制銷售成本及經營開支的能力

我們的經營業績主要受到向第三方版權擁有人／許可方購買電視劇播映權的成本以及我們自製電視劇成本(主要包括銷售成本)的影響。於截至2017年、2018年及2019年12月31日止年度，我們的銷售成本總額(主要包括向第三方版權擁有人／許可方購買電視劇播映權的成本以及我們製作電視劇的成本)分別約為人民幣302.8百萬元、人民幣286.4百萬元及人民幣249.9百萬元，分別佔我們總收益約79.9%、74.2%及63.9%。於往績記錄期間，我們已實施若干措施控制我們的銷售成本。例如，就我們自製電視劇播映權許可業務而言，我們具備充足的管理能力，系統性地監督、管理及統籌電視劇的整體製作程序。為確保我們的項目能夠及時完成且符合提出的預算，我們的項目部員工定期到場監督進度，並與製片人及攝製組維持有效溝通。此外，為避免預算超支，我們亦派出財務人員加入製作團隊，監督所產生的項目開支，並評估成本是否符合製作進度。

此外，我們的經營業績亦受到經營開支的影響，經營開支主要包括銷售及營銷開支以及行政開支。截至2017年、2018年及2019年12月31日止年度，我們的銷售及營銷開支以及行政開支總額分別約為人民幣12.0百萬元、人民幣23.8百萬元及人民幣61.1百萬元，分別佔我們總收益約3.2%、6.2%及15.6%。我們的經營開支或會因業務擴張或其他因素而有所增加。我們有效控管銷售成本及經營開支的能力將為我們維持盈利能力的關鍵。

### 資本資源及資金充足性

電視劇製作及發行業務屬於資本密集型業務。我們與電視劇製作及發行有關的銷售成本主要包括電視劇播映權、藝人服務費、劇本、製作團隊及拍攝及後期製作過程中所需的其他雜項物料及服務的採購成本。於我們收到客戶的任何銷售所得款項之前，該等成本的大部分需預先支付予供應商。因此，及時獲得充足資金對我們的日常營運而言至關重要。於往績記錄期間，我們主要以營運產生的現金、銀行及其他借款以及關連方貸款滿足我們的營運資金需求。倘我們無法獲得足夠資金以供未來營運之用，我們的製作及發行計劃將被迫中斷，且我們的經營業績及財務狀況將受到不利影響。

### 業內相對較長的貿易應收款項週轉天數

我們的收益主要來自向電視頻道許可電視劇的播映權。根據弗若斯特沙利文報告，電視頻道及在線媒體平台支付電視劇播映權許可費的能力主要視乎彼等是否能及時收取與廣告收益有關的應收賬款及因大部分該等電視頻道均為國有企業而導致的內部審批程序的複雜性及時效性而定。於若干情況下，電視頻道及在線媒體平台向電視劇發行公司付款的日期或會遲於預先協定的合約日期，這其後或會對電視劇發行公司向彼等的供應商付款的時間造成影響。因此，我們一般需要一段更長的時間收取來自客戶的貿易應收款項，這對我們的營運資金狀況或會造成負面影響。於截至2017年、2018年及2019年12月31日止年度，平均貿易應收款項週轉天數分別約為120.1天、276.8天及447.3天。倘我們未能及時收取貿易應收款項及應收票據，我們的經營業績及財務狀況或會受到重大不利影響。

### 併表聯屬實體未能繼續享有優惠稅務待遇將對我們的財務狀況造成不利影響

於往績記錄期間，我們的若干併表聯屬實體，即新疆力天、霍爾果斯甜甜美美、霍爾果斯好好學習及天天向上享有優惠稅務，包括稅項豁免及退稅。由於中國政府機關將予採納的稅務政策變動，概不能保證我們在日後能夠繼續享有稅項豁免及退稅待遇。倘我們適用的任何優惠稅務待遇出現任何變動或撤回，或實際稅率增加，我們的稅項開支將相應增加。發生任何該等變動或將對我們的業務、經營業績及財務狀況造成不利影響。

## 重大會計政策及估計

我們已識別若干我們認為對編製我們的綜合財務報表至關重要的會計政策。下文論述我們編製財務資料時所採用，且我們認為很大程度上依賴應用該等估計及判斷的會計政策，此外亦包括我們認為對理解財務資料而言屬重要的若干其他會計政策。部分重大會計政策涉及主觀假設及估計，以及管理層就會計項目作出的複雜判斷，該等假設、估計及判斷會影響政策的應用以及資產、負債、收入及開支的列報金額。

估計及相關假設是根據過往經驗及被認為在當時情況下屬合理的各項其他因素而作出，其結果構成就難以自其他來源取得的資產及負債的賬面值作出判斷的基準。我們的實際經營業績或會有別於該等估計。對於了解我們的財務狀況及經營業績至關重要的重大會計政策、估計、假設及判斷的詳情載於本招股章程附錄一所載的會計師報告附註2及3。

## 收益確認

本集團將來自於本集團日常業務過程中銷售貨品或提供服務的收入分類為收益。

當產品或服務的控制權轉讓予客戶時，收益會按本集團預期將獲得的已承諾代價金額確認，代第三方所收取的款項則除外。收益不包括增值稅或其他銷售稅及已扣減任何交易折扣。

### 電視劇播映權許可的收益

向客戶許可電視劇播映權所得收益於電視劇材料可交付予客戶時確認。

### 出售劇本版權

來自出售劇本版權的收益於劇本版權的所有權及副本轉讓予客戶時確認。

### 來自提供發行代理服務的收益

來自提供發行代理服務的收益於提供服務時確認。

### 聯合融資安排項下的播映權許可所得收益

聯合融資安排項下的播映權許可所得收益與作為非執行製片人投資電視劇有關。該安排項下的收益於電視劇材料可交付予執行製片人客戶時確認。

### 利息收入

利息收入於採用實際利率法計提時確認。就按攤銷成本計量而並無信貸減值的金融資產而言，實際利率應用於資產之總賬面值。就信貸減值的金融資產而言，實際利率應用於資產的攤銷成本(即扣除虧損撥備之總賬面值)。

### 政府補助

倘可合理保證將收取政府補助且本集團將符合其附帶條件，則政府補助會初步於綜合財務狀況表確認。補償本集團所產生的開支的補助於相關開支產生的相同期間有系統地於損益確認為其他收入。用於補償本集團資產成本的補助確認為遞延收入並隨後於按該資產的可使用年期在損益內有系統地確認。

### 電視劇版權

電視劇版權包括本集團購買或製作的(i)電視劇發行權及版權；及(ii)劇本版權。彼等乃按成本減累計攤銷及減值虧損列賬。電視劇版權的成本一般包括購買電視劇時應付的代價及／或電視劇製作期間產生的成本／開支。劇本版權按成本減減值虧損列賬。

電視劇版權之攤銷乃使用電視劇預測計算方法釐定。根據此方法，攤銷金額乃根據往績記錄期間就個別電視劇所確認的收益佔有關電視劇於整個生命週期中預期將予確認的估計總收益的比例確定。

我們的管理層定期審查電視劇於整個生命週期中的估計總收益，以釐定於任何年度將錄得的攤銷開支金額。估計總收益的釐定乃基於類似電視劇的歷史經驗。倘之前的估計有重大變動，則將就未來期間的攤銷開支作出調整。

倘有情況表明電視劇版權賬面值不可收回，電視劇版權可能被視為「減值」，需根據本招股章程附錄一所載會計師報告附註2(f)所述的電視劇版權減值會計政策確認減值虧損。電視劇版權定期或於事件或情況變動表明其記錄賬面值可能無法收回時測試減值。倘該減少發生，賬面值減記至可收回金額。可收回金額為公允價值減出售成本以及使用價值之較高者。於釐定使用價值時，電視劇版權產生的預期未來現金流量貼現至其現值，此過程中需要對電視劇版權的生命週期中將予產生的收益水平作出重要判斷。於釐定與可收回金額合理相近的金額時，本集團採用所有現時可得的資料，包括基於電視劇版權的生命週期中將予產生的收益水平合理有據的假設及預測作出的估計。此等估計的變動可能會對電視劇版權的可收回金額產生重大影響，且可能導致未來期間計提額外減值撥備或撥回減值。

### 所得稅

年內所得稅包括即期稅項以及遞延稅項資產及負債之變動。即期稅項以及遞延稅項資產及負債之變動均於損益確認；倘相關項目分別於其他全面收益或直接於權益確認，則有關稅項金額亦應分別於其他全面收益或直接於權益確認。

即期稅項乃按年內應課稅收入，根據已生效或於資產負債表日實質上已生效之稅率計算所得之預期應付稅項，並就過往年度應付稅項作出任何調整。

遞延稅項資產及負債分別由可扣稅及應課稅暫時性差異產生。暫時性差異是指資產及負債就財務報告目的而言之賬面值與其稅基之間的差異。遞延稅項資產亦可以由未動用稅項虧損及未動用稅項抵免產生。

### 金融資產的預期信貸虧損

本集團就按攤銷成本計量之金融資產的預期信貸虧損（「預期信貸虧損」）確認虧損撥備，包括現金及現金等價物以及貿易及其他應收款項。

預期信貸虧損是信貸虧損的概率加權估計。信貸虧損以所有預期現金差額（即本集團根據合約應收的現金流量與本集團預期收到的現金流量之間的差額）的現值計量。

倘折讓影響重大，固定利率金融資產、貿易及其他應收款項以及合約資產的預期現金差額會以初步確認時釐定或與之相若的實際利率折讓。

估計預期信貸虧損時所考慮的最長期間為本集團承受信貸風險的最長合約期間。

於計量預期信貸虧損時，本公司及其附屬公司會考慮無須花費不必要成本或精力即可獲取的合理且有依據的資料，包括關於過去事件、當前狀況及未來經濟狀況預測的資料。

預期信貸虧損按以下方式之一計量：

- 12個月預期信貸虧損：預計報告日期後12個月內可能發生的違約事件而導致的虧損；及
- 全期預期信貸虧損：預計採用預期信貸虧損模式的項目在整個預計存續期內所有可能發生的違約事件而導致的虧損。

貿易應收款項之虧損撥備一直按等同於全期預期信貸虧損的金額計量。於報告日期，該等金融資產之預期信貸虧損乃根據本集團的過往信貸虧損經驗利用撥備矩陣進行估計，並根據債務人的特定因素及對當前及預計一般經濟狀況的評估進行調整。

就所有其他金融工具而言，本集團確認之虧損撥備相等於12個月預期信貸虧損，除非自首次確認以來金融工具之信貸風險大幅增加，於此情況下，虧損撥備乃按相等於全期預期信貸虧損之金額計量。

#### 採納國際財務報告準則第9號

我們的歷史財務資料乃根據我們的相關財務報表編製，其中國際財務報告準則第9號「金融工具」（「國際財務報告準則第9號」）自往績記錄期間起及於整個期間內採用及貫徹應用。我們在編製相關財務報表時已採納國際財務報告準則第9號取代國際會計準則第39號「金融工具：確認及計量」（「國際會計準則第39號」），故此我們根據國際財務報告準則第9號編製的歷史財務資料按期間基準具有可比性。

我們已評估應用國際財務報告準則第9號對我們財務狀況及業績的影響。國際財務報告準則第9號要求確認根據預期信貸虧損按攤銷成本計量的金融資產的減值撥備。我們評估認為，根據國際財務報告準則第9號採納減值方法相比國際會計準則第39號不會導致有關壞賬準備的重大差異。本集團持有的金融資產僅包括符合國際財務報告準則第9號項下按攤銷成本計量的金融資產分類條件的按攤銷成本計量的金融工具。因此，本集團預期新指引不會影響該等金融資產的分類及計量。



## 財務資料

### 採納國際財務報告準則第15號

我們的歷史財務資料乃根據我們的相關財務報表編製，其中國際財務報告準則第15號「客戶合約收益」（「國際財務報告準則第15號」）自往績記錄期間起及於整個期間內採用及貫徹應用。我們已評估應用國際財務報告準則第15號對我們財務狀況及業績的影響。我們的董事認為，於往績記錄期間採納國際財務報告準則第15號相比國際會計準則第18號「收益」的規定不會對本集團的財務狀況及表現造成重大影響。

### 採納國際財務報告準則第16號

國際財務報告準則第16號「租賃」（「國際財務報告準則第16號」）於2019年1月1日或之後開始的年度期間強制生效。本集團決定自往績記錄期間起及於整個期間內在我們的相關歷史財務報表中應用國際財務報告準則第16號。國際財務報告準則第16號取代國際會計準則第17號「租賃」（「國際會計準則第17號」）及其相關詮釋。

根據國際財務報告準則第16號，承租人的租賃在承租人可使用各自租賃資產當日確認為使用權資產及相應負債。我們的董事認為，採納國際財務報告準則第16號不會對本集團的財務狀況、財務表現及主要財務比率造成任何重大影響。

### 經營業績

下表載列我們於所示年度的綜合損益及其他全面收益表的概要：

|                               | 截至12月31日止年度 |           |           |
|-------------------------------|-------------|-----------|-----------|
|                               | 2017年       | 2018年     | 2019年     |
|                               | 人民幣千元       | 人民幣千元     | 人民幣千元     |
| 收益.....                       | 378,738     | 385,867   | 390,996   |
| 銷售成本.....                     | (302,753)   | (286,362) | (249,862) |
| 毛利.....                       | 75,985      | 99,505    | 141,134   |
| 其他收入.....                     | 3,112       | 4,286     | 4,069     |
| 銷售及營銷開支.....                  | (827)       | (764)     | (543)     |
| 行政開支.....                     | (11,197)    | (23,062)  | (60,522)  |
| 經營溢利.....                     | 67,073      | 79,965    | 84,138    |
| 融資成本.....                     | (5,012)     | (10,122)  | (4,769)   |
| 除稅前溢利.....                    | 62,061      | 69,843    | 79,369    |
| 所得稅.....                      | (5,301)     | (2,237)   | (2,335)   |
| 本公司權益股東應佔年內溢利及<br>全面收益總額..... | 56,760      | 67,606    | 77,034    |

## 財務資料

### 非國際財務報告準則衡量方式

為補充我們根據國際財務報告準則呈列的綜合財務報表，我們亦使用本公司權益股東應佔年內經調整溢利及全面收益總額作為額外財務衡量方式。我們呈列此財務衡量方式，乃因我們的管理層將其用於通過消除我們認為不代表我們於往績記錄期間的業務表現的若干一次性或非經常性項目的影響以評估我們的財務表現。我們亦認為，該非國際財務報告準則衡量方式可在投資者及其他人士按彼等幫助我們管理層的相同方式理解及評估我們經營業績以及將我們整個會計期間的財務業績與我們同業公司相比較時為彼等提供額外資料。然而，該非國際財務報告準則衡量方式並無國際財務報告準則所規定的標準化涵義，因此，其可能無法與在聯交所上市的其他公司呈列的類似衡量方式相比較。

|                             | 截至12月31日止年度   |               |               |
|-----------------------------|---------------|---------------|---------------|
|                             | 2017年         | 2018年         | 2019年         |
|                             | 人民幣千元         | 人民幣千元         | 人民幣千元         |
| 本公司權益股東應佔年內溢利及              |               |               |               |
| 全面收益總額.....                 | 56,760        | 67,606        | 77,034        |
| 加：上市開支.....                 | -             | 590           | 13,570        |
| 本公司權益股東應佔年內經調整溢利及           |               |               |               |
| 全面收益總額 <sup>(1)</sup> ..... | <u>56,760</u> | <u>68,196</u> | <u>90,604</u> |

附註：

- (1) 本公司權益股東應佔年內經調整溢利及全面收益總額(加回上市開支)指本公司權益股東應佔年內溢利及全面收益總額，不包括上市開支的影響，因其屬非經常性質。本公司權益股東應佔年內經調整溢利及全面收益總額並非國際財務報告準則項下對表現的衡量方式。作為非國際財務報告準則衡量方式，呈列本公司權益股東應佔年內經調整溢利及全面收益總額乃因我們的董事認為，有關資料將通過消除若干一次性或非經常性項目(即上市開支)的影響，有助於評估我們的純利水平。於往績記錄期間，並無其他重大非經常性或一次性項目。然而，使用本公司權益股東應佔年內經調整溢利及全面收益總額作為分析工具存在重大局限性，因為其並不包括影響相關年度溢利的所有項目。

### 經營業績的主要組成部分

#### 收益

我們的收益主要來自(i)我們自製電視劇的播映權許可；及(ii)自第三方版權擁有人／許可方買斷的電視劇的播映權許可。除我們的兩大業務外，我們於往績記錄期間的收益來自(i)出售電視劇劇本版權；(ii)我們擔任電視劇播映權發行代理下的代理服務；及(iii)作為非執行製片人投資電視劇。截至2017年、2018年及2019年12月31日止年度，我們的

## 財務資料

總收益分別約為人民幣378.7百萬元、人民幣385.9百萬元及人民幣391.0百萬元。於往績記錄期間，我們所有的收益均源自中國。

下表載列我們於所示年度按業務分部劃分的收益明細：

|   | 截至12月31日止年度    |              |                |              |                |              |
|---|----------------|--------------|----------------|--------------|----------------|--------------|
|   | 2017年          |              | 2018年          |              | 2019年          |              |
|   | 人民幣千元          | %            | 人民幣千元          | %            | 人民幣千元          | %            |
| 來自自製電視劇播映權許可的收益 .....                   | 13,686         | 3.6          | 7,031          | 1.8          | 88,982         | 22.8         |
| 來自買斷電視劇播映權許可的收益 .....                   | 345,363        | 91.2         | 375,724        | 97.4         | 278,588        | 71.3         |
| 來自出售劇本版權的收益 <sup>(1)</sup> .....        | 19,689         | 5.2          | -              | -            | -              | -            |
| 來自提供發行代理服務的收益 <sup>(2)</sup> .....      | -              | -            | -              | -            | 9,458          | 2.4          |
| 來自聯合融資安排項下播映權許可的收益 <sup>(3)</sup> ..... | -              | -            | 3,112          | 0.8          | 13,968         | 3.5          |
| <b>總計</b> .....                         | <b>378,738</b> | <b>100.0</b> | <b>385,867</b> | <b>100.0</b> | <b>390,996</b> | <b>100.0</b> |

附註：

- (1) 來自出售劇本版權的收益主要指出售電視劇劇本版權產生的收益。
- (2) 來自提供發行代理服務的收益主要指以發行代理的身份向電視頻道發行電視劇產生的收益。
- (3) 來自聯合融資安排項下播映權許可的收益主要包括我們作為非執行製片人投資於電視劇製作而產生的收益。

### 自製電視劇的播映權許可

在該業務下，我們(i)作為此類電視劇的唯一投資者，在此情況下，我們將提供所有資金，並負責整個製作及發行過程。因此，我們享有該電視劇的所有版權利益，並承擔所有投資風險；或(ii)我們在聯合融資安排中與其他投資者合作，在情況下，我們擔任電視劇的執行製片人。有關業務模式的詳情，請參閱本招股章程「業務－我們的業務及收益模式－自製電視劇的播映權許可」一節。截至2017年、2018年及2019年12月31日止年度，自製電視劇的播映權許可產生的收益分別約為人民幣13.7百萬元、人民幣7.0百萬元及人民幣89.0百萬元，分別佔同年總收益的約3.6%、1.8%及22.8%。

## 財務資料

下表載列我們於所示年度按客戶類型劃分的自製電視劇播映權許可所得收益明細：

|                              | 截至12月31日止年度              |               |              |                          |              |              |                          |               |              |
|------------------------------|--------------------------|---------------|--------------|--------------------------|--------------|--------------|--------------------------|---------------|--------------|
|                              | 2017年                    |               |              | 2018年                    |              |              | 2019年                    |               |              |
|                              | 電視劇<br>數量 <sup>(1)</sup> | 收益            |              | 電視劇<br>數量 <sup>(1)</sup> | 收益           |              | 電視劇<br>數量 <sup>(1)</sup> | 收益            |              |
|                              |                          | 人民幣千元         | %            |                          | 人民幣千元        | %            |                          | 人民幣千元         | %            |
| <b>自製電視劇</b>                 |                          |               |              |                          |              |              |                          |               |              |
| 衛星電視台.....                   |                          |               |              |                          |              |              |                          |               |              |
| - 首輪播映.....                  | -                        | -             | -            | -                        | -            | -            | 3                        | 55,203        | 62.0         |
| - 多輪播映.....                  | -                        | -             | -            | 1                        | 3,464        | 49.3         | 2                        | 27,001        | 30.3         |
| 地面電視台.....                   | 3                        | 13,635        | 99.6         | 4                        | 3,326        | 47.3         | 3                        | 1,469         | 1.7          |
| 其他第三方客戶 <sup>(2)</sup> ..... | 1                        | 51            | 0.4          | 1                        | 241          | 3.4          | 4                        | 5,309         | 6.0          |
| <b>總計<sup>(3)</sup>.....</b> | <b>3</b>                 | <b>13,686</b> | <b>100.0</b> | <b>4</b>                 | <b>7,031</b> | <b>100.0</b> | <b>5</b>                 | <b>88,982</b> | <b>100.0</b> |

附註：

- (1) 已許可的電視劇數目經已考慮，若干電視劇在同一財政年度均已許可予電視頻道及其他第三方客戶，因此，上表所示已許可電視劇的總數未必會等同於已許可予不同客戶的電視劇的總和。
- (2) 其他第三方客戶主要指中國的在線媒體平台及其他第三方電視劇發行公司。
- (3) 指已發行電視劇總數，而不論其播映的發行平台。一部特定電視劇可以在多個發行平台播映。

在該業務分部下，截至2017年、2018年及2019年12月31日止年度，來自電視頻道客戶的收益分別約佔我們來自自製電視劇播映權許可收益的99.6%、96.6%及94.0%，而餘下分部收益則來自其他第三方客戶。

截至2017年、2018年及2019年12月31日止年度，自製電視劇播映權許可所得收益中分別約零、零及62.0%來自衛星電視台首播。同期，分別約零、49.3%及30.3%來自衛星電視台多輪播映，及分別約99.6%、47.3%及1.7%來自地面電視台播映。餘下部分來自許可自製電視劇的播映權予其他第三方客戶。根據弗若斯特沙利文報告，由於衛星電視台相較地面電視台能夠更快地吸引更多觀眾而不受地域限制，並且能夠達致有意義的規模及自觀眾獲得相關市場反饋，例如觀看熱點和行為及觀眾喜好，衛星電視台

## 財務資料

播出的電視劇的單集價格通常高於地面電視台播出的電視劇。此外，相較於衛星電視台多輪播映的電視劇，於衛星電視台首播的電視劇單集價格亦更高。

因此，截至2019年12月31日止年度，自製電視劇播映權許可所得收益大幅高於截至2017年及2018年12月31日止年度，主要因為(i)我們將自製電視劇「義海」的播映權許可，並於2019年在三家衛星電視台首播；(ii)我們將自製電視劇「鐵血榮耀」的播映權許可，並於2019年在一家衛星電視台首播；及(iii)我們將自製電視劇「老虎隊」的播映權許可，並於同年在央視8套首播及在三家衛星電視台重播，而截至2017年及2018年12月31日止年度，我們則將自製電視劇的播映權許可，並主要於衛星電視台及地面電視台重播。

截至最後可行日期，我們並無任何由本集團100.0%投資的自製電視劇，該等電視劇於往績記錄期間尚未為本集團產生任何收益。下表載列於最後可行日期，我們已完成製作且將予發行的自製電視劇，該等電視劇於往績記錄期間尚未為本集團產生任何收益。

| 電視劇名稱                      | 集數 | 題材        | 實際或估計<br>總投資額<br>(人民幣千元) | 本集團<br>投資百分比<br>% | 聯合融資<br>安排類型 <sup>(1)</sup>                               | 預期將  | 預期將  | 電視劇製作<br>許可證的<br>有效期 <sup>(3)</sup> | 截至最後<br>可行日期<br>的狀態              | 電視劇<br>發行許可證<br>日期 <sup>(4)</sup> | 估計首輪<br>播映時間及<br>平台 <sup>(5)</sup> | 剩餘可使用<br>年期 <sup>(6)</sup> |
|----------------------------|----|-----------|--------------------------|-------------------|---|--|--|-------------------------------------|----------------------------------|-----------------------------------|------------------------------------|----------------------------|
|                            |    |           |                          |                   |   | 於截至2020年<br>12月31日<br>止年度收<br>取的收益 <sup>(2)</sup><br>(人民幣千元) | 於截至2021年<br>12月31日<br>止年度收<br>取的收益 <sup>(2)</sup><br>(人民幣千元) |                                     |                                  |                                   |                                    |                            |
| 綠水青山紅日子...                 | 42 | 鄉村        | 60,000                   | 30.0              | 第三方可變回報投資百分比為70.0%<br><br>固定回報投資：年<br>利率介乎9.0%至<br>20.0%  | 22,924   | 8,406  | 2018年<br>7月13日至<br>2019年<br>1月9日    | 取得發行<br>許可證及<br>處於發行<br>過程中      | 2019年<br>3月22日                    | 不適用 <sup>(7)</sup>                 | 19個月                       |
| 微笑媽媽.....                  | 58 | 家庭/<br>勵志 | 65,000                   | 25.0              | 第三方可變回報投資百分比為75.0%<br><br>固定回報投資：年<br>利率介乎9.0%至<br>15.0%  | 35,228   | 9,347  | 2017年<br>4月1日至<br>2019年<br>4月1日     | 取得發行<br>許可證及<br>處於發行<br>過程中      | 2019年<br>5月6日                     | 不適用 <sup>(7)</sup>                 | 19個月                       |
| 首長的男人 <sup>(8)</sup> ..... | 30 | 愛情        | 50,000                   | 40.0              | 第三方可變回報投資百分比為60.0%<br><br>固定回報投資：年<br>利率介乎15.0%至<br>20.0% | 23,585   | 2,830  | 不適用 <sup>(9)</sup>                  | 已發行且<br>播映時間定<br>於2020年<br>5月28日 | 不適用 <sup>(9)</sup>                | 2020年<br>5月28日/<br>騰訊視頻            | 19個月                       |

附註：

- (1) 我們於往績記錄期間自第三方聯合投資人收取的固定回報投資獲確認為來自第三方的貸款。就我們自第三方聯合投資人收取的可變回報投資而言，我們初步將其入賬為聯合融資安排項下應付電視劇聯合投資人的款項，並隨後於製作過程中抵銷電視劇版權結餘。自該等電視劇播映權許可產生的收益將於客戶可獲得電視劇材料時予以確認。截至最後可行日期，我們就「綠水青山紅日子」及「微笑媽媽」自第三方聯合投資人收取的固定回報投資已悉數結清。我們就「酋長的男人」自第三方聯合投資人收取的固定回報投資將於2020年到期時結清。
- (2) 預期將於截至2020年及2021年12月31日止年度收取的收益為管理層根據各電視劇的發行計劃估計得出的數額。
- (3) 電視劇製作許可證由中國省級或省級以上廣電部門在拍攝及製作電視劇之前簽發給製片人。
- (4) 電視劇發行許可證日期指一部電視劇獲中國相關廣播電視局批准發行的日期。
- (5) 估計首輪播映時間及平台乃按管理層基於截至最後可行日期的現行市況作出的合理預測訂定。實際播映時間及平台或會變動。
- (6) 剩餘可使用年期乃基於我們就各電視劇制定的發行計劃釐定。該三部自製電視劇的剩餘可使用年期乃自最後可行日期起至2021年12月31日(為本集團就該等電視劇制定的發行計劃的年度截止日期)止計算。
- (7) 截至最後可行日期，由於並無訂立播映權轉讓協議，有關電視劇的估計首輪播映時間及平台尚無法確定。
- (8) 此乃我們與由中國領先科技公司擁有的第三方電視劇製作公司聯合製作的網絡劇。
- (9) 「酋長的男人」因其為網絡劇而未獲得電視劇製作許可證及電視劇發行許可證。根據適用的中國法律法規，我們已就此網絡劇於2019年4月27日獲得必要的節目規劃備案號，並於2020年1月20日獲得節目上線備案號，據中國法律顧問告知均已遵守相關中國法律法規的規定。

截至最後可行日期，我們並無任何自製電視劇正在製作中。

買斷電視劇播映權許可

除我們自製電視劇的播映權許可外，我們亦從事向第三方版權擁有人／許可方購買的電視劇的播映權許可。在此業務下，我們購買電視劇的整個版權(在此情況下，我們將能酌情於任何時期內向中國任何地區的客戶授出播映權)或我們僅購買電視劇於特定時期內在中國若干指定地區的使用權或轉讓播映權的權利。我們通常與版權擁有人／許可方訂立內容發行協議以取得特定電視劇的版權或使用權或授出播映權的權利(視情況而定)。其後，我們向客戶發行相關電視劇。買斷電視劇播映權許可所得收益通常於電視劇可供客戶使用且本集團並未要求重大持續表現的時間點確認。我們的客戶一般須於收貨後60日至一年內結算發票。截至2017年、2018年及2019年12月31日止年度，買斷電視系列劇播映權許可產生的收益分別約為人民幣345.4百萬元、人民幣375.7百萬元及人民幣278.6百萬元，分別佔同年總收益的約91.2%、97.4%及71.3%。

下表載列我們於所示年度按客戶類型劃分的買斷電視劇播映權許可所得收益明細：

|                              | 截至12月31日止年度              |         |       |                          |         |       |                          |         |       |
|------------------------------|--------------------------|---------|-------|--------------------------|---------|-------|--------------------------|---------|-------|
|                              | 2017年                    |         |       | 2018年                    |         |       | 2019年                    |         |       |
|                              | 電視劇<br>數量 <sup>(1)</sup> | 收益      |       | 電視劇<br>數量 <sup>(1)</sup> | 收益      |       | 電視劇<br>數量 <sup>(1)</sup> | 收益      |       |
|                              | 人民幣千元                    | %       | 人民幣千元 | %                        |         | 人民幣千元 | %                        |         |       |
| <b>買斷電視劇</b>                 |                          |         |       |                          |         |       |                          |         |       |
| 衛星電視台                        |                          |         |       |                          |         |       |                          |         |       |
| - 首播 .....                   | 5                        | 135,908 | 39.4  | 9                        | 111,012 | 29.6  | 3                        | 168,928 | 60.7  |
| - 多輪播映 .....                 | 22                       | 180,017 | 52.1  | 29                       | 226,676 | 60.3  | 33                       | 80,340  | 28.8  |
| 地面電視台 .....                  | 6                        | 3,668   | 1.0   | 4                        | 1,152   | 0.3   | 4                        | 1,145   | 0.4   |
| 其他第三方客戶 <sup>(2)</sup> ..... | 7                        | 25,770  | 7.5   | 7                        | 36,884  | 9.8   | 11                       | 28,175  | 10.1  |
| 總計 <sup>(3)</sup> .....      | 29                       | 345,363 | 100.0 | 39                       | 375,724 | 100.0 | 40                       | 278,588 | 100.0 |

附註：

- (1) 已許可的電視劇數目經已考慮，若干電視劇在同一財政年度均已許可予電視頻道及其他第三方客戶，因此，上表所示已許可電視劇的總數未必會等同於已許可予不同客戶的電視劇的總和。

- (2) 其他第三方客戶主要指中國的在線媒體平台及其他第三方電視劇發行公司。
- (3) 指已發行電視劇總數，而不論其播映的發行平台。一部特定電視劇可以在多個發行平台播映。

在該業務分部下，截至2017年、2018年及2019年12月31日止年度，來自電視頻道客戶的收益分別約佔買斷電視劇播映權許可收益的92.5%、90.2%及89.9%，而餘下分部收益則來自其他第三方客戶。

此外，截至2017年、2018年及2019年12月31日止年度，買斷電視劇播映權許可所得收益中分別為約39.4%、29.6%及60.7%來自衛星電視台首播。同期，分別為約52.1%、60.3%及28.8%來自衛星電視台多輪播映，以及餘下部分來自地面電視台及其他第三方客戶。

買斷電視劇播映權許可所得收益由2017年至2018年有所增加，主要因為我們於2018年許可39部買斷電視劇予我們的客戶，而2017年為29部，導致年內產生的分部收益增長約為8.8%。買斷電視劇播映權許可所得收益由2018年至2019年有所減少，主要因為我們於2019年策略性地專注於壯大我們的自製電視劇播映權許可業務，導致年內買斷電視劇播映權許可所得收益有所減少。



## 財務資料

下表載列我們已向第三方版權擁有人／許可方購得播映權並已於往績記錄期間許可予若干客戶的買斷電視劇，該等電視劇於最後可行日期可進一步許可予其他客戶。

| 電視劇名稱 <sup>(1)</sup> | 題材 | 集數 | 電視劇發行<br>許可證日期 <sup>(2)</sup> | 於往績記錄       | 預期將於   | 預期將於   | 於往績記錄期間<br>播映電視劇<br>的主要媒體平台   | 許可期                            | 剩餘可使用<br>年期 <sup>(4)</sup> |
|----------------------|----|----|-------------------------------|-------------|--|--|---|--------------------------------|----------------------------|
|                      |    |    |                               | 期間確認<br>的收益 | 截至2020年<br>12月31日<br>止年度收取<br>的收益 <sup>(3)</sup> | 截至2021年<br>12月31日<br>止年度收取<br>的收益 <sup>(3)</sup> |   |                                |                            |
|                      |    |    |                               | (人民幣千元)     | (人民幣千元)  | (人民幣千元)  |   |                                |                            |
| 生於70年代.....          | 愛情 | 32 | 2016年5月18日                    | 40,487      | -  | -  | <ul style="list-style-type: none"> <li>• 在安徽電視台衛星<br/>頻道首輪播映</li> <li>• 在湖北電視台及遼寧<br/>電視台衛星頻道二輪<br/>播映</li> <li>• 在深圳電視台衛星<br/>頻道非黃金檔多輪<br/>播映</li> <li>• 在四川電視台及新疆<br/>電視台地面頻道多輪<br/>播映</li> <li>• 在線媒體平台：<br/>愛奇藝、優酷及<br/>芒果TV</li> </ul> | 五年(自2018年9月14日至<br>2023年9月13日) | 零                          |

## 財務資料

| 電視劇名稱 <sup>(1)</sup> | 題材    | 集數 | 電視劇發行<br>許可證日期 <sup>(2)</sup> | 於往續記錄       | 預期將於   | 預期將於   | 於往續記錄期間<br>播映電視劇<br>的主要媒體平台  | 許可期                       | 剩餘可使用<br>年期 <sup>(4)</sup> |
|----------------------|-------|----|-------------------------------|-------------|--|--|--|---------------------------|----------------------------|
|                      |       |    |                               | 期間確認<br>的收益 | 截至2020年<br>12月31日<br>止年度收取<br>的收益 <sup>(3)</sup> | 截至2021年<br>12月31日<br>止年度收取<br>的收益 <sup>(3)</sup> |  |                           |                            |
|                      |       |    |                               | (人民幣千元)     | (人民幣千元)  | (人民幣千元)  |  |                           |                            |
| 下一站，別離.....          | 愛情、家庭 | 40 | 2016年12月9日                    | 20,036      | -  | -  | <ul style="list-style-type: none"> <li>• 在深圳電視台衛星頻道二輪播映</li> <li>• 在東南電視台衛星頻道二輪播映</li> </ul>   | 五年(自2018年9月3日至2023年9月2日)  | 零                          |
| 平凡歲月.....            | 愛情    | 44 | 2017年7月21日                    | 41,447      | 129  | -  | <ul style="list-style-type: none"> <li>• 在天津電視台衛星頻道二輪播映</li> <li>• 在黑龍江電視台衛星頻道二輪播映</li> <li>• 藉助以下電視台衛星頻道黃金檔多輪播映：<br/>青海電視台、遼寧電視台、廣西電視台、河南電視台及新疆電視台</li> <li>• 在四川電視台衛星頻道非黃金檔多輪播映</li> <li>• 在中國中央電視台衛星頻道非黃金檔播映</li> <li>• 在四川電視台、山東電視台、福建電視台及新疆電視台地面頻道播映</li> </ul> | 四年(自2017年9月10日至2021年9月9日) | 零                          |

## 財務資料

| 電視劇名稱 <sup>(1)</sup>      | 題材   | 集數 | 電視劇發行<br>許可證日期 <sup>(2)</sup> | 於往續記錄       | 預期將於   | 預期將於   | 於往續記錄期間<br>播映電視劇<br>的主要媒體平台  | 許可期                          | 剩餘可使用<br>年期 <sup>(4)</sup> |
|---------------------------|------|----|-------------------------------|-------------|--|--|--|------------------------------|----------------------------|
|                           |      |    |                               | 期間確認<br>的收益 | 截至2020年<br>12月31日<br>止年度收取<br>的收益 <sup>(3)</sup> | 截至2021年<br>12月31日<br>止年度收取<br>的收益 <sup>(3)</sup> |  |                              |                            |
|                           |      |    |                               | (人民幣千元)     | (人民幣千元)  | (人民幣千元)  |  |                              |                            |
| 橙紅年代.....                 | 都市犯罪 | 47 | 2018年8月20日                    | 13,288      | 3,278  | -  | <ul style="list-style-type: none"> <li>• 在深圳電視台衛星頻道黃金檔二輪播映</li> <li>• 在廣西電視台衛星頻道黃金檔三輪播映</li> </ul> | 四年(自2019年3月19日至2023年3月18日)   | 零                          |
| 獵金行動 <sup>(5)</sup> ..... | 戰爭   | 46 | 2018年5月22日                    | 899         | 46,669   | 20,080   | <ul style="list-style-type: none"> <li>• 在雲南電視台及海南電視台地面頻道播映</li> </ul>                             | 五年(自2017年10月23日至2022年10月22日) | 19個月                       |

### 附註：

- (1) 我們已獲得該等五部買斷電視劇的多輪播映權，令致我們可於特定時限內向不同客戶許可該等電視劇的播映權供多輪播映。因此，我們通常視乎具體情況與客戶訂立播映權轉讓協議。
- (2) 電視劇發行許可證日期指特定電視劇獲中國相關廣播電視局批准發行的日期。
- (3) 預期將於截至2020年及2021年12月31日止年度收取的收益為管理層根據各電視劇的發行計劃估計得出的數額。對於上述若干買斷電視劇而言，預期將於截至2020年及2021年12月31日止年度收取的收益為零，主要是因為我們尚未開始談判，也未與其他客戶就該等電視劇於未來幾年的播映權許可簽訂任何協議。
- (4) 剩餘可使用年期乃基於我們就各電視劇制定的發行計劃釐定。「生於70年代」、「下一站，別離」、「平凡歲月」及「橙紅年代」的剩餘可使用年期分別為零、零、零及零，乃主要由於我們於往續記錄期間已完成該等電視劇的發行計劃且我們就該等電視劇產生的成本於截至最後可行日期已悉數入賬。「獵金行動」的剩餘可使用年期乃自最後可行日期起至2021年12月31日(為本集團就該電視劇制定的發行計劃的年度截止日期)止計算。
- (5) 我們於2017年對「獵金行動」作出固定回報投資，並於同年從第三方版權擁有人/許可方獲得該電視劇的播映權。

## 財務資料

下表載列我們已向第三方版權擁有人／許可方購得播映權並已就許可正與相關客戶進行磋商的買斷電視劇，該電視劇截至最後可行日期尚未為我們產生任何收益。

| 電視劇名稱 <sup>(1)</sup> | 集數 | 題材 | 電視劇發行<br>許可證日期 <sup>(2)</sup> | 預期將於   | 預期將於   | 剩餘<br>可使用年期 <sup>(4)</sup> |
|----------------------|----|----|-------------------------------|--|--|----------------------------|
|                      |    |    |                               | 截至2020年<br>12月31日<br>止年度收取<br>的收益 <sup>(3)</sup> | 截至2021年<br>12月31日<br>止年度收取<br>的收益 <sup>(3)</sup> |                            |
|                      |    |    |                               | (人民幣千元)  | (人民幣千元)  |                            |
| 冰糖燉雪梨.....           | 40 | 愛情 | 2019年12月13日                   | 16,981   | -  | 不適用                        |

附註：

- (1) 我們已自第三方版權擁有人／許可方收購該電視劇的二輪播映權，其指定深圳電視台衛星頻道為播映平台。
- (2) 電視劇發行許可證日期指特定電視劇獲中國相關廣播電視局批准發行的日期。
- (3) 預期將於截至2020年及2021年12月31日止年度收取的收益為管理層根據各電視劇的發行計劃估計得出的數額。
- (4) 「冰糖燉雪梨」的剩餘可使用年期並不適用，乃由於我們僅購買該電視劇的單輪播映權，且其播映權的許可為一次性交易。

截至最後可行日期，我們正與第三方版權擁有人／許可方磋商以購得一部電視劇「青雲之琉璃」的播映權。

### 出售劇本的版權

於往績記錄期間，我們購買了若干可能會製作的電視劇的劇本版權，並向第三方電視劇製作公司出售部分該等劇本及／或IP。截至2017年、2018年及2019年12月31日止年度，出售劇本版權產生的收益分別約為人民幣19.7百萬元、零及零，分別佔同期總收益的約5.2%、零及零。

### 擔任電視劇的發行代理

自2019年上半年開始，我們擔任電視劇版權擁有人／許可方的發行代理，據此，我們向電視頻道推廣相關電視劇，並代表電視劇版權擁有人／許可方與電視頻道就有關電視劇的播映權許可磋商條款及條件。我們一般向電視劇的相關版權擁有人／許可

## 財務資料

方收取發行代理費，該費用乃根據版權擁有人／許可方從電視頻道收取的許可費的固定百分比(通常為15.0%)計算。在電視劇的版權擁有人從電視頻道收到相關的許可費後，我們結算發行代理費。截至2019年12月31日止年度，我們從該業務收到的收益約為人民幣9.5百萬元，佔年內總收益的約2.4%。

### 聯合融資安排項下的收入

聯合融資安排項下的收入與我們作為非執行製片人投資於電視劇製作有關。我們通常通過與電視劇的執行製片人及其他非執行製片人(如有)按投資比例分享淨許可費，產生聯合融資安排項下的投資收入。我們通常會於特定的里程碑日期分期收到執行製片人的投資收入付款。截至2017年、2018年及2019年12月31日止年度，產生自聯合融資安排的收益分別為零、約人民幣3.1百萬元及人民幣14.0百萬元，分別佔同年總收益的零、約0.8%及3.5%。

### 銷售成本

我們的銷售成本主要指我們營運產生的成本。截至2017年、2018年及2019年12月31日止年度，我們的銷售成本分別約為人民幣302.8百萬元、人民幣286.4百萬元及人民幣249.9百萬元。

下表載列我們於所示年度按性質劃分的銷售成本明細：

|                  | 截至12月31日止年度    |              |                |              |                |              |
|------------------|----------------|--------------|----------------|--------------|----------------|--------------|
|                  | 2017年          |              | 2018年          |              | 2019年          |              |
|                  | 人民幣千元          | %            | 人民幣千元          | %            | 人民幣千元          | %            |
| 攝製組服務費 .....     | 4,043          | 1.3          | 973            | 0.3          | 26,037         | 10.4         |
| 拍攝及製作成本 .....    | 2,880          | 1.0          | 663            | 0.2          | 22,028         | 8.8          |
| 劇本採購成本 .....     | 16,880         | 5.6          | 268            | 0.1          | 6,957          | 2.8          |
| 後期製作成本 .....     | 864            | 0.3          | 146            | 0.1          | 4,530          | 1.8          |
| 購買電視劇播映權的成本..... | 125,843        | 41.6         | 148,895        | 52.0         | 111,907        | 44.8         |
| 聯合融資安排項下的成本..... | -              | -            | 2,811          | 1.0          | 13,890         | 5.6          |
| 宣傳及營銷開支 .....    | 152,013        | 50.1         | 132,553        | 46.3         | 63,326         | 25.3         |
| 資本化利息.....       | 230            | 0.1          | 53             | *            | 1,187          | 0.5          |
| <b>總計 .....</b>  | <b>302,753</b> | <b>100.0</b> | <b>286,362</b> | <b>100.0</b> | <b>249,862</b> | <b>100.0</b> |

附註：

\* 少於0.1%。

## 財務資料

下表載列我們於所示年度按各業務分部性質劃分的銷售成本明細：

|                    | 截至12月31日止年度    |                |                |
|--------------------|----------------|----------------|----------------|
|                    | 2017年          | 2018年          | 2019年          |
|                    | 人民幣千元          | 人民幣千元          | 人民幣千元          |
| <b>播映權許可的銷售成本：</b> |                |                |                |
| <b>自製電視劇</b>       |                |                |                |
| 攝製組服務費 .....       | 4,043          | 973            | 26,037         |
| 拍攝及製作成本 .....      | 2,880          | 663            | 22,028         |
| 劇本採購成本 .....       | 1,201          | 268            | 6,957          |
| 後期製作成本 .....       | 864            | 146            | 4,530          |
| 資本化利息 .....        | 230            | 53             | 1,187          |
| <b>小計 .....</b>    | <b>9,218</b>   | <b>2,103</b>   | <b>60,739</b>  |
| <b>買斷電視劇</b>       |                |                |                |
| 購買電視劇播映權的成本 .....  | 125,843        | 148,895        | 111,907        |
| 宣傳及營銷開支 .....      | 152,013        | 132,553        | 63,326         |
| <b>小計 .....</b>    | <b>277,856</b> | <b>281,448</b> | <b>175,233</b> |
| <b>其他業務的銷售成本：</b>  |                |                |                |
| 劇本採購成本 .....       | 15,679         | -              | -              |
| 聯合融資安排項下的成本 .....  | -              | 2,811          | 13,890         |
| <b>小計 .....</b>    | <b>15,679</b>  | <b>2,811</b>   | <b>13,890</b>  |
| <b>總計 .....</b>    | <b>302,753</b> | <b>286,362</b> | <b>249,862</b> |

我們的銷售成本主要包括(i)攝製組的服務費，包括製片人、導演、演員及在攝製組工作的其他人員及專業人士；(ii)拍攝及製作成本，主要指我們在拍攝及製作電視劇的過程中產生的各種開支，包括(其中包括)，有關服裝、上妝、車輛、餐飲、住宿、保險的開支以及拍攝場景及設備的出租費；(iii)劇本的採購成本，主要包括為改編劇本以供製作的劇本版權採購成本及服務費；(iv)後期製作成本，主要指有關編輯、配樂、配音、特效的開支及電視劇後期製作的其他開支；(v)有關向第三方版權擁有人／許可方購買電視劇播映權的成本；(vi)聯合融資安排項下的成本，主要指有關我們作為非執行製片人投資電視劇的成本；(vii)宣傳及營銷開支，主要指我們就委聘第三方營銷服務供應商以宣傳買斷電視劇而產生的開支；及(viii)資本化利息，主要指我們向擔任我們自製電視劇非執行製片人的第三方聯合投資人的固定投資回報所產生的利息。

## 財務資料

於截至2017年、2018年及2019年12月31日止年度，我們的銷售成本主要包括購買電視劇播映權的成本及委聘第三方營銷服務供應商宣傳及廣告買斷電視劇的宣傳及營銷開支，分別合共約佔年內總銷售成本約91.7%、98.3%及70.1%。

由於來自提供發行代理服務的收益按淨額基準呈列，故並無就此業務呈列銷售成本。

我們的管理層通常會制定每部自製電視劇的發行計劃，並估計相關電視劇在其生命週期內將產生的總收益（「估計總收益」）。

我們於籌備階段透過與潛在客戶（如電視頻道）積極溝通制定發行計劃草案，並取得彼等對我們擬發行電視劇內容的反饋。於拍攝階段，我們邀請潛在客戶評估電視劇的質量並相應修改發行計劃草案。於後期製作階段，我們向潛在客戶推廣該等電視劇的剪輯，並進一步與表明有意購買相關電視劇播映權的電視頻道進行溝通。於取得發行許可前，我們根據該等溝通結果採納發行計劃。

經考慮電視劇的整體市況以及我們以往的發行經驗，我們通常估計電視劇的播映生命週期為自取得電視劇發行許可證起計約三年。我們根據以下因素估計電視劇續集的數量：(i) 電視劇的題材及特徵；(ii) 不同電視頻道的需求及內容喜好；(iii) 與電視頻道初步協定的發行計劃；及(iv) 售予不同播映平台的類似電視劇的歷史發行架構。

就估計總收益而言，我們根據歷史價格並考慮潛在發行平台及播放輪次估計電視劇的售價。於作出該等價格估計時，我們考慮的主要因素包括：(i) 各部電視劇的總投資額；(ii) 類似電視劇的過往財務表現；(iii) 歷史價格以及通常自衛星電視台、地面電視台及在線媒體平台產生的收益部分；(iv) 本集團與客戶訂立的銷售合約；及(v) 本集團與潛在客戶正在積極磋商中的銷售合約以及該等合約最終獲簽署的可能性。

我們其後將實際發行結果與每半年採納的發行計劃進行比較，識別是否存在可能對執行發行計劃產生影響的任何事件，並相應調整發行計劃。於往績記錄期間各年度末，我們根據最近期可得資料評估有關假設是否出現重大變動，從而須修訂估計總收益。於往績記錄期間，我們並未發現估計總收益有任何重大變動。

## 財務資料

另一方面，電視劇的成本最初按製作、購買或投資的總成本金額計入電視劇版權。銷售成本按相關財政年度已確認的電視劇收益佔估計總收益的比例（「收益比例」）予以確認。我們對特定年份的銷售成本的計算等於收益比例乘以電視劇版權總成本。

下表載列(i)制定初步發行計劃時及截至報告年度末的估計總收益；及(ii)於往績記錄期間就我們自製電視劇（已於往績記錄期間產生收益）確認的總收益：

| 電視劇名稱                   | 初步發行計劃<br>電視劇發行<br>許可證日期 | 於12月31日                |                        |                       |                        |                       |                        |                       | 於往績<br>記錄期間<br>確認的收益<br>人民幣千元 |
|-------------------------|--------------------------|------------------------|------------------------|-----------------------|------------------------|-----------------------|------------------------|-----------------------|-------------------------------|
|                         |                          | 2017年                  |                        |                       | 2018年                  |                       | 2019年                  |                       |                               |
|                         |                          | 估計<br>總收益(R0)<br>人民幣千元 | 估計<br>總收益(R1)<br>人民幣千元 | 調整=<br>R1-R0<br>人民幣千元 | 估計<br>總收益(R2)<br>人民幣千元 | 調整=<br>R2-R0<br>人民幣千元 | 估計<br>總收益(R3)<br>人民幣千元 | 調整=<br>R3-R0<br>人民幣千元 |                               |
| 游擊英雄 .....              | 2015年4月29日               | 58,930                 | 不適用 <sup>(1)</sup>     | 不適用 <sup>(1)</sup>    | 不適用 <sup>(1)</sup>     | 不適用 <sup>(1)</sup>    | 不適用 <sup>(1)</sup>     | 不適用 <sup>(1)</sup>    | 4,296                         |
| 雙槍 <sup>(2)</sup> ..... | 2016年12月20日              | 34,953                 | 34,953                 | -                     | 34,953                 | -                     | 34,953                 | -                     | 8,700                         |
| 義海 .....                | 2017年7月3日                | 49,705                 | 49,705                 | -                     | 49,705                 | -                     | 47,717                 | (1,988)               | 47,497                        |
| 鐵血榮耀 .....              | 2017年8月11日               | 29,802                 | 不適用 <sup>(1)</sup>     | 不適用 <sup>(1)</sup>    | 29,802                 | -                     | 29,802                 | -                     | 9,549                         |
| 老虎隊 .....               | 2018年11月23日              | 39,292                 | 不適用 <sup>(1)</sup>     | 不適用 <sup>(1)</sup>    | 39,292                 | -                     | 39,292                 | -                     | 39,657                        |

### 附註：

- (1) 並無於財政年度制定初步發行計劃，故此並無就有關初步計劃作出相應調整。
- (2) 「雙槍」原定於2019年在衛星電視台上播映。然而，於2019年第三季度開始至2019年12月上旬（「法定慶祝期間」），中國政府已要求中國各級媒體（包括電視劇製片人及發行人）參加中華人民共和國成立七十週年的國家慶典。因此，要求中國各級電視頻道播映類似主題的電視劇及電視節目。由於「雙槍」在法定慶祝期間並不匹配相關電視頻道的內容喜好，因此該電視劇的播映排程被押後至2020年。

於往績記錄期間，「義海」的估計總收益較其初步發行計劃下調約人民幣2.0百萬元或4.0%。除該電視劇外，我們於往績記錄期間及直至最後可行日期並未對自製電視劇的估計總收益作出重大調整，而這已經及／或預計對本集團的財務表現造成重大影響。



在編製本集團於上市後各財政年度的合併財務報表時，我們的管理層將繼續根據各財政年度末的已變現收益及與我們潛在客戶的最新磋商結果，定期審閱各許可電視劇在其生命週期內的估計總收益的估計基礎。我們將根據調經整後估計總收益應用收益比例在財務報表中確認相應的銷售成本。

為免生疑，估計總收益的變動不會在編製上市後定期財務報告時引致過往財政年度已確認銷售成本的追溯調整。

就買斷電視劇而言，我們自第三方版權擁有人／許可方獲得許可的買斷電視劇播映權通常包括(i)單輪播映權；及(ii)多輪播映權。由於大部分買斷電視劇播映權為單輪播映權，因此我們通常無需按照自製電視劇的做法就每部該等電視劇制定詳細的三年發行計劃以估計總估計收益。通常而言，我們根據市況及客戶需求許可買斷電視劇的播映權。就我們已獲得單輪播映權的買斷電視劇而言，播映權的全部經濟利益已被耗用，購買電視劇播映權的成本於確認收益之時在銷售成本中悉數確認。買斷電視劇的單輪播映權根據特定的條件一經許可，便不得再次許可授權。

於往績記錄期間，我們已獲得14部買斷電視劇的多輪播映權，該等播映權並無指定任何播映平台。該等買斷電視劇的許可期限由三年到六年不等。一般而言，我們就該等附帶多輪播映權的買斷電視劇制定短期的發行計劃。該等買斷電視劇播映權的購買成本按照根據該等買斷電視劇各自的發行計劃中總估計收益計算的收益比例核算為銷售成本。

於最後可行日期，除「獵金行動」（我們從第三方版權擁有人／許可方獲得多輪播映權，預期將於2020年產生收益約人民幣49.5百萬元）外，已發行的其他買斷電視劇播映權的購買成本於往績記錄期間悉數核算。因此，預期已發行的其他買斷電視劇未來不會產生任何收益。

自製電視劇與買斷電視劇擁有相同的客戶基礎及定價條款。更多詳情，請參閱本招股章程「業務—定價政策」及「業務—客戶」章節。

### 敏感度分析

以下敏感度分析僅供說明用途，表示倘相關變量增加或減少至所示範圍，對我們於往績記錄期間的盈利能力可能造成的影響。為由於購買電視劇播映權的成本及營銷宣傳開支佔本集團於往績記錄期間銷售成本的一大部分，有關同期購買電視劇播映權的成本及營銷宣傳開支波動的敏感性分析載於下文，以說明該等假設波動對我們往績記錄期間的除稅前溢利的影響(假設所有其他變量維持不變)。為說明對我們財務表現的潛在影響，以下敏感度分析顯示購買電視劇播映權的成本及營銷宣傳開支減少或增加5%及10%對我們年內/期內除稅前溢利的潛在影響。雖然敏感度分析中應用的假設性波動比率不等於購買電視劇播映權的成本及營銷宣傳開支的歷史波動，但我們認為在購買電視劇播映權的成本及營銷宣傳開支中應用5%及10%的假設波動率為購買電視劇播映權的成本及營銷宣傳開支的變動對我們的盈利能力的潛在影響進行的有意義分析。

|                      | 截至12月31日止年度 |          |          |
|----------------------|-------------|----------|----------|
|                      | 2017年       | 2018年    | 2019年    |
|                      | 人民幣千元       | 人民幣千元    | 人民幣千元    |
| <b>購買電視劇播映權的成本變動</b> |             |          |          |
| (10)% .....          | 12,584      | 14,890   | 11,191   |
| (5)% .....           | 6,292       | 7,445    | 5,595    |
| 5% .....             | (6,292)     | (7,445)  | (5,595)  |
| 10% .....            | (12,584)    | (14,890) | (11,191) |
| <b>營銷宣傳開支變動</b>      |             |          |          |
| (10)% .....          | 15,201      | 13,255   | 6,333    |
| (5)% .....           | 7,601       | 6,628    | 3,166    |
| 5% .....             | (7,601)     | (6,628)  | (3,166)  |
| 10% .....            | (15,201)    | (13,255) | (6,333)  |

### 毛利及毛利率

截至2017年、2018年及2019年12月31日止年度，我們的毛利分別約為人民幣76.0百萬元、人民幣99.5百萬元及人民幣141.1百萬元，而相應毛利率分別約為20.1%、25.8%及36.1%。

## 財務資料

下表載列我們於所示年度按業務分部劃分的毛利及毛利率明細：

|                 | 截至12月31日止年度   |             |               |             |                |             |
|-----------------|---------------|-------------|---------------|-------------|----------------|-------------|
|                 | 2017年         |             | 2018年         |             | 2019年          |             |
|                 | 毛利            | 毛利率         | 毛利            | 毛利率         | 毛利             | 毛利率         |
|                 | 人民幣千元         | %           | 人民幣千元         | %           | 人民幣千元          | %           |
| 自製電視劇.....      | 4,468         | 32.6        | 4,928         | 70.1        | 28,243         | 31.7        |
| 買斷電視劇.....      | 67,507        | 19.5        | 94,276        | 25.1        | 103,355        | 37.1        |
| 出售劇本版權.....     | 4,010         | 20.4        | -             | 不適用         | -              | 不適用         |
| 發行代理服務.....     | -             | 不適用         | -             | 不適用         | 9,458          | 100.0       |
| 聯合融資安排下的收入..... | -             | 不適用         | 301           | 9.7         | 78             | 0.6         |
| <b>總計.....</b>  | <b>75,985</b> | <b>20.1</b> | <b>99,505</b> | <b>25.8</b> | <b>141,134</b> | <b>36.1</b> |

截至2017年、2018年及2019年12月31日止年度，我們的自製電視劇播映權許可的毛利率分別約為32.6%、70.1%及31.7%。我們截至2018年12月31日止年度的自製電視劇播映權許可的毛利率相對高於截至2017年及2019年，主要因為「游擊英雄」於2018年重播，而就此產生的成本已於2017年悉數入賬。

我們買斷電視劇播映權許可的毛利率由截至2017年12月31日止年度的約19.5%增加至截至2018年12月31日止年度的約25.1%，主要原因為因我們更加熟悉此業務，令我們產生較少與買斷電視劇有關的宣傳及營銷開支，這使我們能夠享有規模經濟效益，從而提高了此業務部門於2018年的毛利率。我們買斷電視劇播映權許可的毛利率由截至2018年12月31日止年度的約25.1%增至截至2019年12月31日止年度的約37.1%，主要是由於(i)我們優化了客戶網絡；(ii)因我們更加熟悉此業務，令我們於2019年產生較少與買斷電視劇有關的宣傳及營銷開支，這使我們能夠享有規模經濟效益；及(iii)就買斷電視劇播映權許可業務而言，我們加強了篩選供發行電視劇的內容的能力。

### 其他收入

其他收入主要包括(i)在中國收取的政府補助；(ii)銀行存款利息；及(iii)向第三方提供的貸款的利息收入，其主要指我們於往績記錄期間從我們所投資的電視劇收取的固定投資回報。政府補助主要指我們根據相關當地政策從浙江省海寧市政府部門收取

的相關財政獎勵。我們政府補助的金額及時間由相關政府部門全權酌情決定，並且無法保證我們將來會繼續獲得此等政府補助。如有合理保證會收到補助並符合所有附帶條件，我們會按公允價值確認政府補助。

根據國際會計準則第32號第11段，權益工具乃證明實體資產於扣除其所有負債後的剩餘權益之任何合約。於往績記錄期間，本集團與第三方投資者作出的固定回報投資實質上為借貸安排。在此安排下，投資者將固定金額貨幣(即本金)借予投資對象以製作電視劇，並根據投資協議中所載的利率及償還期限收取固定金額回報。一般而言，電視劇的非執行製片人並無酌情權設定電視劇的價格，亦無法控制發行電視劇的回報，故該等投資並不符合權益工具的定義。固定回報投資項下的資產以目的為持有金融資產以收集合約現金流量的商業模式持有，而資產的合約條款於指定日期產生僅作為本金及未償還本金利息付款的現金流量。此等投資屬借貸性質，因為投資者有權按協定的利率及還款日期以現金支付本金及利息。於往績記錄期間，我們作為非執行製片人於三部電視劇中作出固定回報投資。有關進一步詳情，請參閱本招股章程「業務—我們的業務及收益模式—其他業務—作為非執行製片人投資電視劇」。

根據最高人民法院2015年6月23日頒佈的《最高人民法院關於審理民間借貸案件適用法律若干問題的規定》(「2015年第18號解釋」)，除合同法第52條或2015年第18號解釋第14條規定的情形外，其他非金融機構之間為生產或業務經營需要訂立的借貸合同屬有效。中國法院支持就此等貸款索要相關利息，前提為年利率不超過24%，年利率超過36%的貸款屬無效。此外，根據《最高人民法院關於〈中華人民共和國合同法〉若干問題的解釋(一)》，在確認合同的無效性時，人民法院應根據全國人大及全國人大常委會制定的法律以及國務院頒佈的行政法規予以考慮，而非根據地方法規或行政規定釐定。

基於我們確認(i)有關固定回報投資並非於合同法第52條或2015年第18號解釋第14條規定的情形下作出；(ii)固定回報投資的年利率在適用中國法律及法院解釋規定的範圍內；及(iii)固定回報投資乃出於特定商業理由而作出，中國法律顧問認為涉及固定回報投資的借款及貸款協議對各方具有法律約束力並視為有效。有關固定回報投資不合規情況的詳細討論，請參閱本招股章程「業務—法律程序及合規—系統性不合規事件」一節。

## 財務資料

經考慮我們中國法律顧問的意見後，董事認為，我們的固定回報投資未遵守《貸款通則》並未對我們的業務、財務狀況及經營業績產生任何重大或不利影響。

下表載列我們於所示年度的其他收入的明細：

|                  | 截至12月31日止年度  |              |              |
|------------------|--------------|--------------|--------------|
|                  | 2017年        | 2018年        | 2019年        |
|                  | 人民幣千元        | 人民幣千元        | 人民幣千元        |
| 政府補助.....        | 2,553        | 1,790        | 3,163        |
| 來自以下各項的利息收入：     |              |              |              |
| 一 銀行存款.....      | 56           | 54           | 49           |
| 一 向第三方提供的貸款..... | 503          | 2,442        | 837          |
| 其他.....          | -            | -            | 20           |
| <b>總計.....</b>   | <b>3,112</b> | <b>4,286</b> | <b>4,069</b> |

### 銷售及營銷開支

銷售及營銷開支主要包括(i)與我們的銷售及營銷僱員相關的員工成本；(ii)營銷員工的差旅及交通開支；及(iii)與我們參加的電視會議及節慶的展台展示有關的會議開支。於截至2017年、2018年及2019年12月31日止年度，我們的銷售及營銷開支分別約為人民幣0.8百萬元、人民幣0.8百萬元及人民幣0.5百萬元。下表載列我們於所示年度的銷售及營銷開支的明細：

|                         | 截至12月31日止年度 |              |            |              |            |              |
|-------------------------|-------------|--------------|------------|--------------|------------|--------------|
|                         | 2017年       |              | 2018年      |              | 2019年      |              |
|                         | 人民幣千元       | %            | 人民幣千元      | %            | 人民幣千元      | %            |
| 員工成本.....               | 449         | 54.4         | 628        | 82.3         | 416        | 76.6         |
| 差旅及交通開支.....            | 70          | 8.5          | 80         | 10.5         | 57         | 10.5         |
| 會議開支.....               | 254         | 30.7         | 56         | 7.2          | 69         | 12.7         |
| 其他 <sup>(1)</sup> ..... | 54          | 6.4          | -          | -            | 1          | 0.2          |
| <b>總計.....</b>          | <b>827</b>  | <b>100.0</b> | <b>764</b> | <b>100.0</b> | <b>543</b> | <b>100.0</b> |

附註：

(1) 其他主要為辦公開支及營銷開支，其指與本集團承接的宣傳及廣告活動有關的開支。

## 財務資料

### 行政開支

行政開支主要包括(i)與行政人員有關的員工成本；(ii)租金，包括有關我們租賃物業的租金開支及物業管理費；(iii)折舊及攤銷；(iv)辦公開支；(v)顧問費，主要為有關獲取融資的專業服務費及上市開支；(vi)運輸費；(vii)差旅開支；(viii)酬酢開支；(ix)稅項及附加費，主要包括建設稅、印花稅及其他教育附加費；(x)減值虧損；及(xi)銀行手續費，主要為銀行交易費。下表載列我們於所示年度的行政開支的明細：

|                | 截至12月31日止年度   |              |               |              |               |              |
|----------------|---------------|--------------|---------------|--------------|---------------|--------------|
|                | 2017年         |              | 2018年         |              | 2019年         |              |
|                | 人民幣千元         | %            | 人民幣千元         | %            | 人民幣千元         | %            |
| 員工成本.....      | 3,442         | 30.7         | 5,402         | 23.4         | 8,148         | 13.5         |
| 租金費用.....      | 138           | 1.2          | 307           | 1.3          | 432           | 0.7          |
| 折舊及攤銷.....     | 1,408         | 12.6         | 1,664         | 7.2          | 2,008         | 3.3          |
| 辦公開支.....      | 197           | 1.8          | 236           | 1.0          | 324           | 0.5          |
| 顧問費.....       | 655           | 5.8          | 1,043         | 4.5          | 14,309        | 23.6         |
| 運輸費.....       | 52            | 0.5          | 101           | 0.4          | 213           | 0.4          |
| 差旅開支.....      | 208           | 1.9          | 678           | 2.9          | 1,258         | 2.1          |
| 酬酢開支.....      | 39            | 0.3          | 1,399         | 6.1          | 1,670         | 2.8          |
| 稅項及附加費.....    | 1,248         | 11.1         | 2,379         | 10.3         | 3,269         | 5.4          |
| 減值虧損.....      | 2,212         | 19.8         | 8,015         | 34.8         | 28,287        | 46.7         |
| 銀行手續費.....     | 1,064         | 9.5          | 918           | 4.0          | 404           | 0.7          |
| 其他.....        | 534           | 4.8          | 920           | 4.1          | 200           | 0.3          |
| <b>總計.....</b> | <b>11,197</b> | <b>100.0</b> | <b>23,062</b> | <b>100.0</b> | <b>60,522</b> | <b>100.0</b> |

## 財務資料

### 融資成本

融資成本主要包括(i)銀行及其他貸款利息，主要包括被部分資本化的固定回報投資的利息以及其他貸款利息；及(ii)租賃負債利息。截至2017年、2018年及2019年12月31日止年度，我們的融資成本分別約為人民幣5.0百萬元、人民幣10.1百萬元及人民幣4.8百萬元。下表載列我們於所示年度的融資成本：

|  | 截至12月31日止年度  |               |              |
|--|--------------|---------------|--------------|
|  | 2017年        | 2018年         | 2019年        |
|  | 人民幣千元        | 人民幣千元         | 人民幣千元        |
| 以下各項的利息開支：                             |              |               |              |
| —銀行及其他貸款.....                          | 6,266        | 12,817        | 7,761        |
| —租賃負債.....                             | 130          | 99            | 62           |
|  | 6,396        | 12,916        | 7,823        |
| 減：於電視劇版權撥充資本的利息開支 <sup>(1)</sup> ..... | (1,384)      | (2,794)       | (3,054)      |
| <b>總計</b> .....                        | <b>5,012</b> | <b>10,122</b> | <b>4,769</b> |

附註：

- (1) 於電視劇版權撥充資本的利息開支主要指由電視劇開始拍攝起至取得電視劇發行許可證期間就固定回報投資應計的利息。截至2017年、2018年及2019年12月31日止年度，借款成本已分別按22.9%、11.0%及12.9%的資本化率資本化。

根據國際會計準則第23號「借款成本」（「國際會計準則第23號」），收購、興建或生產資產時需耗用大量時間以達致其擬定用途或作銷售而直接產生之借款成本均予資本化，作為資產的部分成本。其他借款成本於產生期間支銷。於資產錄得開支、借款成本產生及將資產準備作擬定用途或銷售所必須的活動進行時，開始將借款成本予資本化，作為合資格資產的部分成本。倘將合資格資產準備作擬定用途或銷售所必須的絕大部分活動遭到干擾或完成，借款成本將暫停或停止資本化。

電視劇的拍攝及發行過程中對電視劇內容的調整和修改乃必要步驟，以令電視劇符合其擬定用途或出售。由電視劇開始拍攝起至取得電視劇發行許可證期間就固定回報投資產生的利息開支予以資本化。在此期間之外就固定回報投資產生的餘下利息開支予以支銷。因此，固定回報投資的利率波動會對融資成本的波動造成影響。

### 所得稅

所得稅開支指本集團於中國產生的應課稅溢利導致的稅項開支。本公司及其附屬公司於稅項規定互異的不同司法權區註冊成立。

## 財務資料

本公司根據開曼群島公司法於開曼群島註冊成立為獲豁免有限公司，因此獲豁免繳納開曼群島所得稅。根據英屬處女群島國際商業公司法成立的本集團實體獲豁免繳納英屬處女群島所得稅。根據中國所得稅法及相關規定，本集團經營業務須按應課稅收入的25%稅率繳納企業所得稅。由於本集團於往績記錄期間並無須繳納香港利得稅的應課稅溢利，故並無就香港利得稅作出撥備。

此外，根據財政部及國家稅務總局於2011年11月29日頒佈的關於新疆喀什霍爾果斯兩個特殊經濟開發區企業所得稅優惠政策的通知，一家於2010年1月1日至2020年12月31日期間在霍爾果斯成立並屬於新疆困難地區重點鼓勵發展產業企業所得稅優惠目錄範圍的企業將於自賺取營業收入的第一年開始五年內完全免徵企業所得稅。根據我們併表聯屬實體的企業所得稅優惠事項備案表，(i)霍爾果斯甜甜美美、霍爾果斯好好學習、天天向上自相關中國稅務局獲得2017年1月至2020年12月的企業所得稅豁免的批准；及(ii)新疆力天有權於2018年1月至2020年12月獲得企業所得稅豁免。

我們的所得稅包括即期及遞延稅項。下表載列於所示年度的所得稅開支：

|           | 截至12月31日止年度  |              |              |
|-----------|--------------|--------------|--------------|
|           | 2017年        | 2018年        | 2019年        |
|           | 人民幣千元        | 人民幣千元        | 人民幣千元        |
| 即期稅項..... | 5,989        | 4,157        | 9,590        |
| 遞延稅項..... | (688)        | (1,920)      | (7,255)      |
| 總計.....   | <u>5,301</u> | <u>2,237</u> | <u>2,335</u> |

截至2017年、2018年及2019年12月31日止年度，我們的所得稅開支分別約為人民幣5.3百萬元、人民幣2.2百萬元及人民幣2.3百萬元。截至2017年、2018年及2019年12月31日止年度，我們的實際所得稅稅率分別約為8.5%、3.2%及2.9%。我們的實際所得稅稅率自2017年起低於企業所得稅稅率，主要因我們的三家併表聯屬實體自2017年至2020年獲豁免繳納企業所得稅，而我們於往績記錄期間的大部分收益均透過該等併表聯屬實體產生。

我們的董事確認，於往績記錄期間及直至最後可行日期，我們已繳納所有相關稅項，且與相關稅務部門並無任何爭議或未解決的稅務問題。



## 經營業績的各期間比較

### 截至2019年12月31日止年度與截至2018年12月31日止年度比較

#### 收益

我們的收益由截至2018年12月31日止年度的約人民幣385.9百萬元增加約1.3%至截至2019年12月31日止年度的約人民幣391.0百萬元。該增加主要是由於(i)我們自製電視劇播映權許可所得收益增加約人民幣82.0百萬元，乃由於(a)我們將「義海」的首播權轉授予中國三大衛星電視台；(b)我們將「鐵血榮耀」的首播權許可予中國一家衛星電視台；及(c)成功發行「老虎隊」，該劇於2019年在央視8套首播及在三家衛星電視台重播；(ii)聯合融資安排項下的播映權許可所得收益增加約人民幣10.9百萬元，主要反映我們自「夢在海這邊」(我們擔任該劇的非執行製片人)收到的許可費淨額；及(iii)我們因於2019年開始作為電視劇播映權的發行代理而錄得代理服務的收益約人民幣9.5百萬元。

#### 銷售成本

我們的銷售成本由截至2018年12月31日止年度的約人民幣286.4百萬元減少約12.7%至截至2019年12月31日止年度的約人民幣249.9百萬元。該減少主要是由於(i)宣傳及營銷開支減少約人民幣69.2百萬元；及(ii)電視劇播映權的採購成本減少約人民幣37.0百萬元，二者均因我們於2019年策略性地專注於壯大我們的自製電視劇播映權許可業務，導致年內買斷電視劇播映權許可所產生銷售成本有所減少所致，惟部分被自製電視劇播映權許可所產生銷售成本增加約人民幣58.6百萬元所抵銷。

#### 毛利及毛利率

毛利由截至2018年12月31日止年度的約人民幣99.5百萬元增加約41.8%至截至2019年12月31日止年度的約人民幣141.1百萬元，而我們的毛利率則由截至2018年12月31日止年度的約25.8%增加至截至2019年12月31日止年度的約36.1%，主要因為(i)我們成功將一部自製電視劇「老虎隊」的首播權許可，而該部電視劇生成相對較高的毛利率；及(ii)就買斷電視劇播映權許可業務而言，我們提升了電視劇內容篩選及發行能力，並優化了客戶網絡。有關往績記錄期間我們各個業務分部的毛利率波動詳情，請參閱本節「—經營業績的主要組成部分—毛利及毛利率」各段。

### 其他收入

其他收入由截至2018年12月31日止年度的約人民幣4.3百萬元減少約5.1%至截至2019年12月31日止年度的約人民幣4.1百萬元。該減少主要是由於我們向第三方收取的有關我們所投資的電視劇的固定投資回報減少，從而使得向第三方貸款所產生的利息收入減少約人民幣1.6百萬元。

### 銷售及營銷開支

截至2019年12月31日止年度的銷售及營銷開支較截至2018年12月31日止年度減少約28.9%，主要由於我們發行部門員工人數減少，從而使得員工成本下降。

### 行政開支

行政開支由截至2018年12月31日止年度的約人民幣23.1百萬元大幅增加約162.4%至截至2019年12月31日止年度的人民幣60.5百萬元。此增加主要是由於(i)我們增聘行政人員而致使員工成本增加；(ii)貿易應收款項增加(與我們業務的增長相符)，導致減值虧損增加；及(iii)年內產生上市開支約人民幣13.6百萬元。

### 融資成本

融資成本由截至2018年12月31日止年度的約人民幣10.1百萬元減少約52.9%至截至2019年12月31日止年度的約人民幣4.8百萬元。有關減少主要由於銀行及其他貸款利息減少約人民幣5.1百萬元，原因為銀行及其他金融機構借款利息因我們已償還部分到期貸款及於2019年所借貸款相比2018年為少而減少。

### 除稅前溢利

由於上文所述，我們的除稅前溢利由截至2018年12月31日止年度的約人民幣69.8百萬元增加約13.6%至截至2019年12月31日止年度的約人民幣79.4百萬元。

### 所得稅

截至2019年12月31日止年度的所得稅較截至2018年12月31日止年度輕微增加約4.4%。所得稅增加主要是因為不享有企業所得稅減免的力天影視於截至2019年12月31日止年度產生的應課稅收入比例高於截至2018年12月31日止年度產生的應課稅收入比例。截至2018年及2019年12月31日止年度，我們的實際稅率分別約為3.2%及2.9%，維持相對穩定。

### 年內溢利

由於上文所述，我們的年內溢利由截至2018年12月31日止年度的約人民幣67.6百萬元增加約13.9%至截至2019年12月31日止年度的約人民幣77.0百萬元。我們的純利率由截至2018年12月31日止年度的約17.5%增加至截至2019年12月31日止年度的約19.7%。除開上市開支，截至2019年12月31日止年度，我們的純利將為約人民幣90.6百萬元。

### 截至2018年12月31日止年度與截至2017年12月31日止年度比較

#### 收益

我們的收益由截至2017年12月31日止年度的約人民幣378.7百萬元增加約1.9%至截至2018年12月31日止年度的約人民幣385.9百萬元。該增加主要由於(i)買斷電視劇播映權許可所得收益增加約人民幣30.4百萬元，乃由於我們於2018年發行39部有關電視劇，而於2017年發行29部；及(ii)我們錄得網絡劇「限定24小時」的投資回報約人民幣3.1百萬元，就此我們根據聯合融資安排擔任非執行製片人，惟部分被以下各項抵銷：(i)出售劇本版權減少約人民幣19.7百萬元，原因為我們於2018年並無承接相關業務；及(ii)自製電視劇播映權許可所得收益減少約人民幣6.7百萬元，原因為我們於2017年向地面電視台許可「雙槍」及「義海」的首輪播映權，然而，該兩部電視劇僅於2018年重播。

#### 銷售成本

銷售成本由截至2017年12月31日止年度的約人民幣302.8百萬元減少約5.4%至截至2018年12月31日止年度的約人民幣286.4百萬元。有關減少的主要原因是(i)我們的宣傳及營銷開支減少約人民幣19.5百萬元，此乃由於2018年在黃金檔透過相較地面電視台觀眾覆蓋面更廣的衛星電視台首輪播映的買斷電視劇的數量有所增加所致，令致此類電視劇所需的宣傳及營銷開支降低；及(ii)我們的劇本採購成本降低約人民幣16.6百萬元，乃由於我們於2018年並無開展出售劇本版權業務所致，部分被(i)為擴大買斷電視劇播映權許可業務，購買電視劇播映權的成本增加約人民幣23.1百萬元；及(ii)聯合融資安排項下的成本增加約人民幣2.8百萬元所抵銷。

#### 毛利及毛利率

毛利由截至2017年12月31日止年度的約人民幣76.0百萬元增加約31.0%至截至2018年12月31日止年度的約人民幣99.5百萬元。毛利率由截至2017年12月31日止年度的約20.1%增加至截至2018年12月31日止年度的約25.8%。毛利及毛利率增加乃主要由

於(i)因2018年播出的「游擊英雄」產生的成本已在2017年年末前悉數入賬，導致自製電視劇播映權許可業務的毛利率增加；(ii)因我們於2017年透過成立三家致力於此業務的附屬公司而於2018年提升篩選及發行能力，導致買斷電視劇播映權許可業務的收益及毛利增加；及(iii)因我們的買斷電視劇播映權許可業務趨於成熟及享有規模經濟令我們能夠產生較少宣傳及營銷開支，導致2018年的宣傳及營銷開支較2017年有所減少。

#### 其他收入

其他收入由截至2017年12月31日止年度的約人民幣3.1百萬元增加約37.7%至截至2018年12月31日止年度的約人民幣4.3百萬元，主要是由於我們於2018年自我們所投資的電視劇錄得的固定投資回報高於2017年的固定投資回報，部分被由於我們於2018年收取的財政獎勵減少而導致政府補助減少所抵銷。

#### 銷售及營銷開支

銷售及營銷開支由截至2017年12月31日止年度的約人民幣827,000元減少約7.6%至截至2018年12月31日止年度的約人民幣764,000元。該減少主要由於我們參與有關電視會議及節慶所產生的會議開支減少所致。

#### 行政開支

行政開支由截至2017年12月31日止年度的約人民幣11.2百萬元增加約106.0%至截至2018年12月31日止年度的約人民幣23.1百萬元。該增加主要是由於(i)有相對較高預期信貸虧損率的貿易應收款項的增加與我們業務的增長相符，導致減值虧損增加約人民幣5.8百萬元；(ii)由於我們行政人員的人數增加，員工成本增加約人民幣2.0百萬元；及(iii)酬酢開支增加約人民幣1.4百萬元，主要由於我們業務的擴展。

#### 融資成本

融資成本由截至2017年12月31日止年度的約人民幣5.0百萬元增加約102.0%至截至2018年12月31日止年度的約人民幣10.1百萬元。該增加主要由於銀行及其他貸款的利息增加約人民幣6.6百萬元，而後者乃由於我們於2018年就聯合融資安排擔任執行製片人的電視劇的第三方貸款金額增加導致固定回報投資利息增加。

### 除稅前溢利

由於上文所述，我們的除稅前溢利由截至2017年12月31日止年度的約人民幣62.1百萬元增加約12.5%至截至2018年12月31日止年度的約人民幣69.8百萬元。

### 所得稅

所得稅由截至2017年12月31日止年度的約人民幣5.3百萬元減少約57.8%至截至2018年12月31日止年度的人民幣2.2百萬元。該減少主要由於我們的若干併表聯屬實體享有企業所得稅減免所致。截至2017年12月31日止年度的實際稅率約為8.5%，而截至2018年12月31日止年度約為3.2%。實際稅率減少主要由於享有企業所得稅減免的併表聯屬實體產生的應課稅收入的比例上升所致。

### 年內溢利

由於上文所述，我們的年內溢利由截至2017年12月31日止年度的約人民幣56.8百萬元增加約19.1%至截至2018年12月31日止年度的約人民幣67.6百萬元。我們的純利率由截至2017年12月31日止年度的約15.0%增加至截至2018年12月31日止年度的約17.5%。除開上市開支，截至2018年12月31日止年度，我們的純利將為約人民幣68.2百萬元。

### 保留溢利／(虧損)

本集團於綜合權益變動表中記錄於往績記錄期間前的累計虧損以及截至2017年、2018年及2019年12月31日的保留溢利。下表載列截至所示日期的累計虧損／保留溢利：

|                 | 於1月1日    | 於12月31日 |        |         |
|-----------------|----------|---------|--------|---------|
|                 | 2017年    | 2017年   | 2018年  | 2019年   |
|                 | 人民幣千元    | 人民幣千元   | 人民幣千元  | 人民幣千元   |
| 保留溢利／(虧損) ..... | (34,098) | 22,662  | 90,268 | 167,302 |

於往績記錄期間前，我們錄得累計虧損，乃主要由於(i)我們於2015年向當時管理層的若干成員發放大量以股份為基礎的報酬，其後於2016年7月結清；及(ii)經營虧損，包括我們於往績記錄期間之前產生的經營開支(由於我們於2014年下半年開始自製電視劇業務)。截至2017年1月1日，我們的累計虧損約為人民幣34.1百萬元，乃主要由於我們於2016年錄得純利。由於我們於往績記錄期間擴大了自製及買斷電視劇的播映權

## 財務資料

許可業務，我們於截至2017年、2018年及2019年12月31日止年度的純利分別約為人民幣56.8百萬元、人民幣67.6百萬元及人民幣77.0百萬元，導致2017年、2018年及2019年12月31日的保留溢利分別約為人民幣22.7百萬元、人民幣90.3百萬元及人民幣167.3百萬元。

### 綜合財務狀況表若干重要項目的說明

#### 流動資產及流動負債

下表載列於所示日期我們流動資產及負債的詳情：

|                         | 於12月31日        |                |                | 於4月30日          |
|-------------------------|----------------|----------------|----------------|-----------------|
|                         | 2017年          | 2018年          | 2019年          | 2020年           |
|                         | 人民幣千元          | 人民幣千元          | 人民幣千元          | 人民幣千元<br>(未經審核) |
| <b>流動資產</b>             |                |                |                |                 |
| 電視劇版權.....              | 102,263        | 169,398        | 179,013        | 185,108         |
| 貿易應收款項及應收票據.....        | 194,064        | 376,244        | 530,944        | 594,561         |
| 預付款項、按金及<br>其他應收款項..... | 48,524         | 53,182         | 35,688         | 101,811         |
| 銀行存款及手頭現金.....          | 23,054         | 14,987         | 89,701         | 62,563          |
|                         | <u>367,905</u> | <u>613,811</u> | <u>835,346</u> | <u>944,043</u>  |
| <b>流動負債</b>             |                |                |                |                 |
| 貿易應付款項.....             | 93,111         | 178,267        | 294,975        | 341,566         |
| 其他應付款項及應計開支.....        | 13,907         | 72,125         | 150,236        | 114,388         |
| 銀行及其他貸款.....            | 87,997         | 107,000        | 56,661         | 74,398          |
| 租賃負債.....               | 982            | 978            | 650            | 664             |
| 即期稅項.....               | 6,034          | 7,139          | 13,688         | 16,065          |
|                         | <u>202,031</u> | <u>365,509</u> | <u>516,210</u> | <u>547,081</u>  |
| <b>流動資產淨值</b> .....     | <u>165,874</u> | <u>248,302</u> | <u>319,136</u> | <u>396,962</u>  |

我們的流動資產淨值由截至2019年12月31日的約人民幣319.1百萬元增加至截至2020年4月30日的約人民幣397.0百萬元，乃主要由於(i)就我們買斷電視劇的有關營銷宣傳服務向第三方服務提供商支付的預付款項增加導致預付款項、按金及其他應收款項增加約人民幣66.1百萬元；(ii)因我們向客戶許可買斷電視劇「我在北京等你」的播映權而導致貿易應收款項及應收票據增加約人民幣63.6百萬元；及(iii)主要因我們獲得兩部買斷電視劇(即「冰糖燉雪梨」及「我為出嫁狂」)的播映權而導致電視劇版權增加約人民幣6.1百萬元，惟部分被有關買斷電視劇「我在北京等你」的貿易應付款項增加及銀行存款及手頭現金減少所抵銷。

## 財務資料

我們的流動資產淨值由2018年12月31日的約人民幣248.3百萬元增加至2019年12月31日的約人民幣319.1百萬元，乃主要由於(i)貿易應收款項及應收票據增加約人民幣154.7百萬元，乃我們因發行自製電視劇而錄得重大貿易應收款項；(ii)銀行存款及手頭現金增加約人民幣74.7百萬元；及(iii)由於我們於2019年償還若干銀行貸款而導致銀行及其他貸款減少約人民幣50.3百萬元，部分被以下兩項所抵銷(i)由於若干客戶延期還款令我們延長若干供應商的還款安排而導致貿易應付款項增加約人民幣116.7百萬元；(ii)其他應付款項及應計開支增加約人民幣78.1百萬元，乃由於根據聯合融資安排應付電視劇聯合投資人的款項因我們發行若干自製電視劇(包括「義海」、「老虎隊」及「鐵血榮耀」)而增加；及(iii)預付款項、按金及其他應收款項減少約人民幣17.5百萬元，主要原因是，我們已自所投資的兩部電視劇(即「月嫂先生」及「不期而遇的人生」)收取固定投資回報而令向第三方執行製片人提供的貸款減少。

我們的流動資產淨值由2017年12月31日的約人民幣165.9百萬元增加至2018年12月31日的約人民幣248.3百萬元，主要由於(i)貿易應收款項及應收票據增加約人民幣182.2百萬元，主要由於我們確認買斷電視劇播映權許可的收益，而部分收益於2018年年末尚未結算；及(ii)電視劇版權增加約人民幣67.1百萬元，乃主要由於「老虎隊」已於年內取得相關電視劇發行許可證，部分被(i)由於若干客戶延期還款令我們延長若干供應商的還款安排而導致貿易應付款項增加約人民幣85.2百萬元；及(ii)主要由於根據聯合融資安排自我們作為執行製片人的電視劇的其他聯合投資人收取的金額增加而導致其他應付款項及應計開支增加人民幣58.2百萬元所抵銷。

### 電視劇版權

我們的電視劇版權主要指(i)製作中或已完成製作的自製電視劇版權；(ii)買斷電視劇的版權；(iii)已完成製作的聯合融資電視劇；及(iv)劇本版權。我們於2017年、2018年及2019年12月31日的電視劇版權分別約為人民幣102.3百萬元、人民幣169.4百萬元及人民幣179.0百萬元。下表載列於所示日期按版權類型劃分的電視劇版權明細：

|                                | 於12月31日        |                |                |
|--------------------------------|----------------|----------------|----------------|
|                                | 2017年          | 2018年          | 2019年          |
|                                | 人民幣千元          | 人民幣千元          | 人民幣千元          |
| 自製電視劇 <sup>(1)</sup> ：         |                |                |                |
| —製作中.....                      | 8,703          | 41,215         | 21,691         |
| —已完成製作.....                    | 73,614         | 92,883         | 74,784         |
|                                | 82,317         | 134,098        | 96,475         |
| 買斷電視劇.....                     | 78             | 5,123          | 24,024         |
| 聯合融資電視劇 <sup>(2)</sup> ：       |                |                |                |
| —已完成製作.....                    | -              | 13,988         | 32,363         |
| 劇本版權.....                      | 19,868         | 16,189         | 26,151         |
| <b>總計.....</b>                 | <b>102,263</b> | <b>169,398</b> | <b>179,013</b> |
| 電視劇版權週轉天數 <sup>(3)</sup> ..... | 202.8          | 322.4          | 341.3          |

附註：

- (1) 我們擔任唯一投資人或聯合融資安排項下的執行製片人。
- (2) 我們擔任該等聯合融資安排項下的非執行製片人。
- (3) 平均電視劇版權週轉天數乃按期初及期末電視劇版權結餘的平均值除以相關年度於銷售成本中確認的電視劇版權，再乘以365天(對於2017年、2018年及2019年)計算得出。

我們的電視劇版權由2017年12月31日的約人民幣102.3百萬元增加約65.6%至2018年12月31日的約人民幣169.4百萬元，乃主要由於我們完成「老虎隊」的製作及取得相關電視劇發行許可證。我們的電視劇版權由2018年12月31日的約人民幣169.4百萬元增加約5.7%至2019年12月31日的約人民幣179.0百萬元，乃主要由於(i)已完成製作的聯合融資電視劇數目增加，主要包括「火神」及「愛在海這邊」；及(ii)買斷電視劇版權增加，部分被2019年已完成自製電視劇數目減少(主要因為我們已於年內完成「綠水青山紅日子」及「微笑媽媽」的製作，並已取得相關電視劇發行許可證)所抵銷。



## 財務資料

電視劇版權於截至2018年12月31日止年度的週轉天數約為322.4天，而截至2017年12月31日止年度則約為202.8天。該增加主要是因為於2018年(i)「老虎隊」已完成製作；及(ii)「綠水青山紅日子」及「微笑媽媽」正在製作中。該等自製電視劇於截至2018年12月31日止年度並未於衛星電視台播映，導致該年度電視劇版權的週轉天數增加。電視劇版權於截至2019年12月31日止年度的週轉天數約為341.3天，維持相對穩定。

支付予製作中的聯合融資電視劇的執行製片人的投資金額確認為電視劇製作的預付款項。我們的投資金額會在製作完成後儘快入賬為電視劇版權。

下表載列於所示日期電視劇版權的賬齡分析：

|                | 於12月31日        |                |                |
|----------------|----------------|----------------|----------------|
|                | 2017年          | 2018年          | 2019年          |
|                | 人民幣千元          | 人民幣千元          | 人民幣千元          |
| 一年內.....       | 53,131         | 69,277         | 74,982         |
| 一至兩年.....      | 43,451         | 52,424         | 51,523         |
| 兩年以上.....      | 5,681          | 47,697         | 52,508         |
| <b>總計.....</b> | <b>102,263</b> | <b>169,398</b> | <b>179,013</b> |

下表載列於所示年度電視劇版權的變動詳情：

|                  | 截至12月31日止年度    |                |                |
|------------------|----------------|----------------|----------------|
|                  | 2017年          | 2018年          | 2019年          |
|                  | 人民幣千元          | 人民幣千元          | 人民幣千元          |
| 年初結餘.....        | 65,169         | 102,263        | 169,398        |
| 添置.....          | 187,786        | 220,905        | 195,935        |
| 於銷售成本中確認.....    | (150,692)      | (153,770)      | (186,320)      |
| <b>年末結餘.....</b> | <b>102,263</b> | <b>169,398</b> | <b>179,013</b> |

電視劇版權根據有關電視劇的現金產生單位(「現金產生單位」)可收回金額每年進行測試。各電視劇版權可產生的現金流入很大程度上獨立於其他電視劇版權所產生者，其他電視劇版權的適當現金產生單位經各電視劇分開。截至2017年、2018年及2019年12月31日，我們分別擁有11部、15部及19部電視劇版權。

## 財務資料

各現金產生單位的可收回金額根據使用價值釐定。使用價值採用貼現現金流量法進行估計。電視劇版權的收益預測等於每集價格乘以集數再乘以投資百分比。所用貼現率未經扣稅，且反映金錢的時間價值及與電視劇版權有關的特定風險。

於往績記錄期間，計算每年排名前五的電視劇版權賬面值的使用價值所用的主要參數如下所示：

|                           | 截至12月31日止年度 |           |                      |
|---------------------------|-------------|-----------|----------------------|
|                           | 2017年       | 2018年     | 2019年 <sup>(1)</sup> |
| <b>義海</b>                 |             |           |                      |
| 每集價格(人民幣千元) .....         | 0.2~1,500   | 0.2~1,500 | -                    |
| 稅前貼現率(%) .....            | 19.1        | 24.8      | -                    |
| 現金產生單位的可收回金額(人民幣千元) ..... | 33,831      | 37,525    | -                    |
| 現金產生單位的賬面值(人民幣千元) .....   | 33,405      | 32,158    | -                    |
| Headroom(人民幣千元) .....     | 426         | 5,367     | -                    |

附註：

(1) 截至2019年12月31日止年度，「義海」電視劇版權的賬面值於銷售成本內悉數確認。

|                           | 截至12月31日止年度 |           |                      |
|---------------------------|-------------|-----------|----------------------|
|                           | 2017年       | 2018年     | 2019年 <sup>(1)</sup> |
| <b>鐵血榮耀</b>               |             |           |                      |
| 每集價格(人民幣千元) .....         | 0.2~1,500   | 0.2~1,500 | -                    |
| 稅前貼現率(%) .....            | 17.8        | 19.8      | -                    |
| 現金產生單位的可收回金額(人民幣千元) ..... | 23,200      | 26,680    | -                    |
| 現金產生單位的賬面值(人民幣千元) .....   | 22,887      | 22,887    | -                    |
| Headroom(人民幣千元) .....     | 313         | 3,793     | -                    |

附註：

(1) 截至2019年12月31日止年度，「鐵血榮耀」電視劇版權的賬面值不屬前五名之列。

|                           | 截至12月31日止年度 |                      |           |
|---------------------------|-------------|----------------------|-----------|
|                           | 2017年       | 2018年 <sup>(1)</sup> | 2019年     |
| <b>雙槍</b>                 |             |                      |           |
| 每集價格(人民幣千元) .....         | 0.2~1,500   | -                    | 0.2~1,500 |
| 稅前貼現率(%) .....            | 17.6        | -                    | 25.5      |
| 現金產生單位的可收回金額(人民幣千元) ..... | 18,750      | -                    | 25,472    |
| 現金產生單位的賬面值(人民幣千元) .....   | 17,322      | -                    | 17,084    |
| Headroom(人民幣千元) .....     | 1,428       | -                    | 8,388     |

附註：

(1) 截至2018年12月31日止年度，「雙槍」電視劇版權的賬面值不屬前五名之列。

## 財務資料

|                           | 截至12月31日止年度 |           |                      |
|---------------------------|-------------|-----------|----------------------|
|                           | 2017年       | 2018年     | 2019年 <sup>(1)</sup> |
| <b>老虎隊</b>                |             |           |                      |
| 每集價格(人民幣千元) .....         | 0.2~1,500   | 0.2~1,500 | -                    |
| 稅前貼現率(%).....             | 30.6        | 24.2      | -                    |
| 現金產生單位的可收回金額(人民幣千元) ..... | 12,116      | 30,584    | -                    |
| 現金產生單位的賬面值(人民幣千元) .....   | 8,702       | 20,677    | -                    |
| Headroom(人民幣千元) .....     | 3,414       | 9,907     | -                    |

附註：

(1) 截至2019年12月31日止年度，「老虎隊」電視劇版權的賬面值於銷售成本內悉數確認。

|                           | 截至12月31日止年度 |                      |                      |
|---------------------------|-------------|----------------------|----------------------|
|                           | 2017年       | 2018年 <sup>(1)</sup> | 2019年 <sup>(1)</sup> |
| <b>原來你也在這裡</b>            |             |                      |                      |
| 每集價格(人民幣千元) .....         | 0.2~1,500   | -                    | -                    |
| 稅前貼現率(%).....             | 36.5        | -                    | -                    |
| 現金產生單位的可收回金額(人民幣千元) ..... | 6,959       | -                    | -                    |
| 現金產生單位的賬面值(人民幣千元) .....   | 6,943       | -                    | -                    |
| Headroom(人民幣千元) .....     | 16          | -                    | -                    |

附註：

(1) 截至2018年及2019年12月31日止年度，「原來你也在這裡」電視劇版權的賬面值不屬前五名之列。

|                           | 截至12月31日止年度          |           |           |
|---------------------------|----------------------|-----------|-----------|
|                           | 2017年 <sup>(1)</sup> | 2018年     | 2019年     |
| <b>微笑媽媽</b>               |                      |           |           |
| 每集價格(人民幣千元) .....         | -                    | 0.2~1,500 | 0.2~1,500 |
| 稅前貼現率(%).....             | -                    | 20.2      | 23.6      |
| 現金產生單位的可收回金額(人民幣千元) ..... | -                    | 31,121    | 42,403    |
| 現金產生單位的賬面值(人民幣千元) .....   | -                    | 22,951    | 23,018    |
| Headroom(人民幣千元) .....     | -                    | 8,170     | 19,385    |

附註：

(1) 截至2017年12月31日止年度，「微笑媽媽」電視劇版權的賬面值不屬前五名之列。

## 財務資料

截至12月31日止年度

|                           | 2017年 <sup>(1)</sup> | 2018年     | 2019年     |
|---------------------------|----------------------|-----------|-----------|
| <b>綠水青山紅日子</b>            |                      |           |           |
| 每集價格(人民幣千元) .....         | -                    | 0.2~1,500 | 0.2~1,500 |
| 稅前貼現率(%).....             | -                    | 20.0      | 21.8      |
| 現金產生單位的可收回金額(人民幣千元) ..... | -                    | 25,607    | 31,012    |
| 現金產生單位的賬面值(人民幣千元) .....   | -                    | 18,263    | 19,128    |
| Headroom(人民幣千元) .....     | -                    | 7,344     | 11,884    |

附註：

- (1) 截至2017年12月31日止年度，「綠水青山紅日子」電視劇版權的賬面值不屬前五名之列。

截至12月31日止年度

|                           | 2017年 <sup>(1)</sup> | 2018年     | 2019年     |
|---------------------------|----------------------|-----------|-----------|
| <b>酋長的男人</b>              |                      |           |           |
| 每集價格(人民幣千元) .....         | -                    | 0.2~1,500 | 0.2~1,500 |
| 稅前貼現率(%).....             | -                    | 39.8      | 27.6      |
| 現金產生單位的可收回金額(人民幣千元) ..... | -                    | 2,128     | 27,363    |
| 現金產生單位的賬面值(人民幣千元) .....   | -                    | 1,438     | 21,691    |
| Headroom(人民幣千元) .....     | -                    | 690       | 5,672     |

附註：

- (1) 我們於2017年並未開始製作「酋長的男人」，因而我們於該年度並未錄得任何與此網絡劇有關的電視劇版權。

截至12月31日止年度

|                           | 2017年 <sup>(1)</sup> | 2018年 <sup>(1)</sup> | 2019年     |
|---------------------------|----------------------|----------------------|-----------|
| <b>獵金行動</b>               |                      |                      |           |
| 每集價格(人民幣千元) .....         | -                    | -                    | 0.2~1,500 |
| 稅前貼現率(%).....             | -                    | -                    | 24.5      |
| 現金產生單位的可收回金額(人民幣千元) ..... | -                    | -                    | 50,024    |
| 現金產生單位的賬面值(人民幣千元) .....   | -                    | -                    | 21,297    |
| Headroom(人民幣千元) .....     | -                    | -                    | 28,727    |

附註：

- (1) 我們於2019年獲得「獵金行動」的版權，且自2019年以來開始錄得與此電視劇有關的電視劇版權。

## 財務資料

截至2017年、2018年及2019年12月31日，估計所有電視劇現金產生單位的可收回金額分別超過現金產生單位的賬面值約人民幣9.0百萬元、人民幣45.3百萬元及人民幣92.1百萬元。

董事認為任何該等假設的任何合理可能變動不會導致現金產生單位的總賬面值超過其各自的可收回金額。

自2019年12月31日直至最後可行日期，電視劇版權的後續消費為人民幣396,000元。

下表載列於所示日期按版權劃分的電視劇版權的賬齡分析：

|              | 於2017年12月31日  |               |               |                |
|--------------|---------------|---------------|---------------|----------------|
|              | 一年內           | 一至兩年          | 超過兩年          | 總計             |
|              | 人民幣千元         | 人民幣千元         | 人民幣千元         | 人民幣千元          |
| 自製電視劇：       |               |               |               |                |
| —製作中 .....   | 8,703         | -             | -             | 8,703          |
| —已完成製作 ..... | 24,683        | 43,250        | 5,681         | 73,614         |
|              | 33,386        | 43,250        | 5,681         | 82,317         |
| 買斷電視劇 .....  | 78            | -             | -             | 78             |
| 聯合融資電視劇：     |               |               |               |                |
| —已完成製作 ..... | -             | -             | -             | -              |
| 劇本版權 .....   | 19,667        | 201           | -             | 19,868         |
|              | 53,131        | 43,451        | 5,681         | 102,263        |
|              | <u>53,131</u> | <u>43,451</u> | <u>5,681</u>  | <u>102,263</u> |
|              |               |               |               |                |
|              | 於2018年12月31日  |               |               |                |
|              | 一年內           | 一至兩年          | 超過兩年          | 總計             |
|              | 人民幣千元         | 人民幣千元         | 人民幣千元         | 人民幣千元          |
| 自製電視劇：       |               |               |               |                |
| —製作中 .....   | 33,951        | 7,264         | -             | 41,215         |
| —已完成製作 ..... | 12,631        | 32,756        | 47,496        | 92,883         |
|              | 46,582        | 40,020        | 47,496        | 134,098        |
| 買斷電視劇 .....  | 5,123         | -             | -             | 5,123          |
| 聯合融資電視劇：     |               |               |               |                |
| —已完成製作 ..... | 13,988        | -             | -             | 13,988         |
| 劇本版權 .....   | 3,584         | 12,404        | 201           | 16,189         |
|              | 69,277        | 52,424        | 47,697        | 169,398        |
|              | <u>69,277</u> | <u>52,424</u> | <u>47,697</u> | <u>169,398</u> |

## 財務資料

於2019年12月31日

|             | 一年內           | 一至兩年          | 超過兩年          | 總計             |
|-------------|---------------|---------------|---------------|----------------|
|             | 人民幣千元         | 人民幣千元         | 人民幣千元         | 人民幣千元          |
| 自製電視劇：      |               |               |               |                |
| —製作中.....   | 20,253        | 1,438         | -             | 21,691         |
| —已完成製作..... | 932           | 33,949        | 39,903        | 74,784         |
| 買斷電視劇.....  | 21,185        | 35,387        | 39,903        | 96,475         |
| 聯合融資電視劇：    | 24,024        | -             | -             | 24,024         |
| —已完成製作..... | 18,375        | 13,988        | -             | 32,363         |
| 劇本版權.....   | 11,398        | 2,148         | 12,605        | 26,151         |
|             | <u>74,982</u> | <u>51,523</u> | <u>52,508</u> | <u>179,013</u> |

於2019年12月31日超過一年的較長賬齡版權結餘乃主要由於(i)四部自製電視劇(即「雙槍」、「鐵血榮耀」、「綠水青山紅日子」及「微笑媽媽」)；(ii)一部網絡劇(即「酋長的男人」)；及(iii)一部聯合融資電視劇(即「限定24小時」)已完成製作並預期於2020年及2021年發行。

### 貿易應收款項及應收票據

我們的貿易應收款項及應收票據主要指客戶尚未繳納的電視劇許可費。於往績記錄期間，就我們的自製及買斷電視劇播映權許可而言，整個付款週期一般延續六個月至兩年。就其他業務而言，我們一般向客戶授出60天的信貸期。然而，若干客戶(尤其是電視頻道)的收款期可能會遠超逾我們協議中所訂明的信貸期。根據弗若斯特沙利文報告，較長付款期在我們營運所在行業並不少見。於2017年、2018年及2019年12月

## 財務資料

31日，我們分別擁有貿易應收款項及應收票據約人民幣194.1百萬元、人民幣376.2百萬元及人民幣530.9百萬元。下表載列於所示日期貿易應收款項及應收票據的詳情：

|                                      | 於12月31日        |                |                |
|--------------------------------------|----------------|----------------|----------------|
|                                      | 2017年          | 2018年          | 2019年          |
|                                      | 人民幣千元          | 人民幣千元          | 人民幣千元          |
| 貿易應收款項 .....                         | 196,196        | 386,473        | 552,462        |
| 包括：代表第三方聯合投資人                        |                |                |                |
| 收取的貿易應收款項 .....                      | 2,970          | 2,088          | 64,150         |
| 減：虧損撥備 .....                         | (3,465)        | (11,481)       | (39,713)       |
|                                      | <u>192,731</u> | <u>374,992</u> | <u>512,749</u> |
| 應收票據 .....                           | 1,333          | 1,252          | 18,195         |
|                                      | <u>194,064</u> | <u>376,244</u> | <u>530,944</u> |
| 總計 .....                             | <u>194,064</u> | <u>376,244</u> | <u>530,944</u> |
| 貿易應收款項及應收票據週轉天數 <sup>(1)</sup> ..... | 120.1          | 276.8          | 447.3          |

附註：

- (1) 平均貿易應收款項及應收票據週轉天數乃期初及期末貿易應收款項及應收票據的平均值除以相關期間的收益，再乘以365天(對於2017年、2018年及2019年)計算得出。

我們的貿易應收款項及應收票據由2017年12月31日的約人民幣194.1百萬元增加約93.9%至2018年12月31日的約人民幣376.2百萬元，乃主要由於若干主要客戶內部行政程序冗長令結算過程費時而導致相關結餘的收款時間延長。我們的貿易應收款項及應收票據由2018年12月31日的約人民幣376.2百萬元增加約41.1%至2019年12月31日的約人民幣530.9百萬元，乃主要因2019年發行自製電視劇而錄得重大貿易應收款項(與此業務增長一致)以及貿易應收款項及應收票據週轉天數增加。

截至2017年、2018年及2019年12月31日，我們分別作出約人民幣2.2百萬元、人民幣8.0百萬元及人民幣28.2百萬元的貿易應收款項減值撥備。本集團按相等於全期預期信貸虧損之金額計量貿易應收款項的虧損撥備，有關金額乃使用撥備矩陣計量得出。預期虧損率乃基於過去數年的實際虧損經驗計算，並根據歷史數據收集期間的經濟狀況、當前的狀況與我們所認為應收款項預計存續期內的經濟狀況三者之間的差異進行調整。進一步詳情，請參閱本招股章程附錄一會計師報告附註22(a)。

我們的貿易應收款項及應收票據的週轉天數於往績記錄期間有所增加，主要是由於我們與客戶所訂立協議的付款期(乃通常根據個別情況磋商得出)不同。就電視劇播映權的許可而言，各協議的總代價乃經參考電視劇材料交付及/或電視劇開始播映的時間點後分期支付。通常，整個付款週期的跨度約為六個月至兩年。隨著我們業務

## 財務資料

的擴張，我們向若干新客戶授出相對較長的付款週期，這導致我們貿易應收款項的收款減慢。

此外，我們的收益按我們預期將有權獲取的承諾代價金額確認，惟不包括代表對我們的自製電視劇作出投資的第三方聯合投資人收取的該等金額。然而，代表該等第三方聯合投資人收取的金額已計入貿易應收款項及應收票據。倘加回代表聯合投資人收取的金額，則截至2017年、2018年及2019年12月31日止年度，我們的總收益將分別約為人民幣386.0百萬元、人民幣387.9百萬元及人民幣480.3百萬元。倘我們考慮剔除收益與貿易應收款項及應收票據錯配產生的影響，而重新計算貿易應收款項及應收票據的週轉天數，則截至2017年、2018年及2019年12月31日止年度，貿易應收款項及應收票據的週轉天數將分別約為117.8天、275.3天及372.0天。

截至2017年、2018年及2019年12月31日，本集團代表第三方聯合投資人收取的貿易應收款項金額分別約為人民幣3.0百萬元、人民幣2.1百萬元及人民幣64.2百萬元。

下表載列於所示日期我們的貿易應收款項及應收票據(扣除虧損撥備)基於收益確認日期的賬齡分析：

|                | 於12月31日        |                |                |
|----------------|----------------|----------------|----------------|
|                | 2017年          | 2018年          | 2019年          |
|                | 人民幣千元          | 人民幣千元          | 人民幣千元          |
| 三個月內.....      | 76,604         | 55,588         | 141,613        |
| 三至六個月.....     | 38,721         | 126,937        | 14,427         |
| 六至十二個月.....    | 52,724         | 102,014        | 167,570        |
| 一至兩年.....      | 25,713         | 79,347         | 148,129        |
| 兩至三年.....      | 302            | 12,358         | 59,205         |
| <b>總計.....</b> | <b>194,064</b> | <b>376,244</b> | <b>530,944</b> |

我們賬齡較長的貿易應收款項及應收票據主要來自電視頻道，該等頻道屬國有且信貸及違約風險較低。據我們所知，該等結餘擁有較長的收款期，乃主要由於我們客戶相對較強的議價能力及冗長內部行政程序導致的一般較長的結算過程等因素所致。然而，董事評估了截至2019年12月31日賬齡超過兩年的貿易應收款項人民幣59.2百萬元的可收回性，並計入(其中包括)以下因素：(i)該等應收款項主要來自於國有衛星電視台客戶，彼等目前通過向公眾提供播映服務開展正常業務經營；(ii)該等客戶其後已於2020年4月底前結清未償還結餘約人民幣2.8百萬元；及(iii)我們已定期檢查貿易應收款項結餘，並向客戶發出付款提醒通知，以收取剩餘的未償還貿易應收款項。董事確認，於往績記錄期間及直至最後可行日期，國有電視頻道概無任何付款拖欠。基於以上所



## 財務資料

述，董事認為，我們賬齡超過兩年的貿易應收款項不存在可能對我們的財務狀況造成不利影響的重大可收回性問題。我們的獨立核數師和申報會計師對本集團於整個往績記錄期間的歷史財務資料的意見載於本招股章程附錄一。

下表載列我們截至所示日期按客戶類型劃分的貿易應收款項及應收票據的賬齡分析：

|             | 於2017年12月31日   |               |               |                |
|-------------|----------------|---------------|---------------|----------------|
|             | 衛星電視台          | 地面電視頻道        | 其他<br>第三方客戶   | 總計             |
|             | 人民幣千元          | 人民幣千元         | 人民幣千元         | 人民幣千元          |
| 三個月內.....   | 66,703         | 4,705         | 5,196         | 76,604         |
| 三至六個月.....  | 32,472         | 5,308         | 941           | 38,721         |
| 六至十二個月..... | 50,464         | 2,260         | -             | 52,724         |
| 一至兩年.....   | 25,713         | -             | -             | 25,713         |
| 兩至三年.....   | -              | 302           | -             | 302            |
| 總計.....     | <u>175,352</u> | <u>12,575</u> | <u>6,137</u>  | <u>194,064</u> |
|             | 於2018年12月31日   |               |               |                |
|             | 衛星電視台          | 地面<br>電視頻道    | 其他<br>第三方客戶   | 總計             |
|             | 人民幣千元          | 人民幣千元         | 人民幣千元         | 人民幣千元          |
| 三個月內.....   | 49,104         | 2,518         | 3,966         | 55,588         |
| 三至六個月.....  | 123,273        | -             | 3,664         | 126,937        |
| 六至十二個月..... | 98,216         | 201           | 3,597         | 102,014        |
| 一至兩年.....   | 75,986         | 2,457         | 904           | 79,347         |
| 兩至三年.....   | 12,358         | -             | -             | 12,358         |
| 總計.....     | <u>358,937</u> | <u>5,176</u>  | <u>12,131</u> | <u>376,244</u> |
|             | 於2019年12月31日   |               |               |                |
|             | 衛星電視台          | 地面<br>電視頻道    | 其他<br>第三方客戶   | 總計             |
|             | 人民幣千元          | 人民幣千元         | 人民幣千元         | 人民幣千元          |
| 三個月內.....   | 116,752        | 336           | 24,525        | 141,613        |
| 三至六個月.....  | 13,793         | -             | 634           | 14,427         |
| 六至十二個月..... | 164,701        | 282           | 2,587         | 167,570        |
| 一至兩年.....   | 147,845        | 161           | 123           | 148,129        |
| 兩至三年.....   | 57,262         | 1,011         | 932           | 59,205         |
| 總計.....     | <u>500,353</u> | <u>1,790</u>  | <u>28,801</u> | <u>530,944</u> |

## 財務資料

下表載列於所示年度貿易應收款項的虧損撥備賬變動：

|              | 截至12月31日止年度  |               |               |
|--------------|--------------|---------------|---------------|
|              | 2017年        | 2018年         | 2019年         |
|              | 人民幣千元        | 人民幣千元         | 人民幣千元         |
| 於1月1日.....   | 1,253        | 3,465         | 11,481        |
| 已確認減值虧損..... | 2,212        | 8,016         | 28,232        |
| 於12月31日..... | <u>3,465</u> | <u>11,481</u> | <u>39,713</u> |

於最後可行日期，於2017年及2018年12月31日的貿易應收款項未收回結餘後續結算金額分別約為人民幣116.1百萬元及人民幣169.6百萬元，分別佔同日貿易應收款項未收回結餘約59.2%及43.9%。於最後可行日期，我們於2019年12月31日的貿易應收款項的後續結算約為人民幣139.0百萬元，佔2019年12月31日的貿易應收款項總額約25.2%。

2019年的貿易應收款項減值虧損增加乃主要由於2019年12月31日的貿易應收款項結餘的逾期天數增加，導致虧損撥備評估時的較高預期虧損率。有關更多詳情，請參閱本招股章程附錄一本集團的會計師報告附註22(a)。

董事並不認為2019年12月31日賬齡超過六個月的貿易應收款項存在任何重大的收回問題，主要由於(i)我們的大部分客戶為國有實體或公共機構，其通常與我們擁有良好的信貸關係；(ii)我們通常定期檢查我們的貿易應收款項結餘並向客戶發出付款提醒通知以收回貿易應收款項；及(iii)我們並無注意到任何障礙可能會對我們貿易應收款項的收回有不利影響。董事確認，於往績記錄期間及直至最後可行日期，並不存在國有電視頻道付款違約的任何情況。

我們的大部分客戶為國有電視頻道，令其就較長信貸期而言相比電視劇發行公司具備更強議價能力。此外，該等國有機構在向電視劇發行公司結算付款方面通常擁有相對較長的內部行政程序。然而，於往績記錄期間及直至最後可行日期，我們的國有電視頻道客戶概無拖欠其向我們的付款。根據弗若斯特沙利文，中國電視劇發行公司在進行關於(i)有關客戶的往績記錄及信譽；及(ii)有關合約產生的應付款項總額的合理風險評估後，經考慮長期業務關係而向其客戶授出相對優惠的信貸期(通常最高為兩年)，乃行業慣例。於往績記錄期間及直至最後可行日期，我們並無向客戶提供任何折讓或具競爭性信貸期，以加快收回我們的貿易應收款項結餘。

我們的貿易應收款項及應收票據錄得相對較低的後續結算率，乃主要由於我們的大部分客戶均為電視頻道(主要為國有機構)，且就較長信貸期而言，彼等相比電視劇發行公司通常具備更強議價能力。

### **有關貿易應收款項的內部控制措施**

我們設有一套內部政策及程序，以監控貿易應收款項結餘及向客戶收取款項。根據我們財務管理制度項下的應收賬款管理政策，我們的發行部門主要負責向客戶收取款項。我們通常指定與客戶磋商相關播映權轉讓協議的發行經理為首要責任方，負責監督及向有關客戶收回款項，以及我們的發行總監為第二責任方，負責跟進收款狀況(倘某銷售經理已離職，或因其他原因無法就位)。一旦訂立播映權轉讓協議，我們的發行經理通常會被要求密切監察客戶賬戶，與彼等保持定期聯繫，並及時回覆彼等的查詢及要求，以確保我們能夠收取未償還款項。此外，我們的財務部門負責管理我們的貿易應收款項並監督其收回情況。根據適用的會計準則，我們的財務部門會及時確認並記錄貿易應收款項，跟蹤客戶付款，對我們的貿易應收款項進行賬齡分析，並要求負責部門及／或人員採取相應措施以減少與逾期貿易應收款項相關的減值風險。

為改善我們的貿易應收款項及加強我們的收款力度，我們已採納發行與收款管理制度，據此，我們的財務部門將編製月度報告，載列客戶貿易應收款項收回目標並向我們的發行部門提供該報告以供採取行動。對於逾期超過六個月的結餘，發行部門須提供逾期貿易應收款項的理由及制定初步收回計劃。我們將指定逾期超過三年的貿易應收款項結餘為減值。一旦貿易應收款項的任何未償還金額被視為減值，我們的法務部將於作出有關指定後15天內向客戶發出付款提醒通知，同時，倘客戶在收到通知後並無立即付款，法務部會考慮提起訴訟以收回逾期未償還金額。此外，我們將每六個月分析我們的貿易應收款項結餘，以監控我們的收款力度。我們的董事認為，藉由實施該等內部控制措施，我們能有效監控我們貿易應收款項及應收票據的結餘及收款進展。

### **預付款項、按金及其他應收款項**

我們的預付款項、按金及其他應收款項主要包括(i)電視劇製作的預付款項，主要為我們預付第三方服務供應商的製作費及預付聯合投資人(為執行製片人)的款項；(ii)向第三方提供的貸款，指我們向第三方執行製片人支付的固定回報投資；(iii)可退

## 財務資料

回增值稅，主要包括我們自尚未開具發票的電視劇版權擁有人／許可方購買電視劇的播映權及自第三方服務供應商購買相關營銷宣傳服務時所產生的進項稅；(iv)就擬上市所產生成本的預付款項(其結餘將於上市後於損益扣除或轉入股份溢價賬的股本內)；及(v)其他，包括預付劇本版權轉讓費及與我們所投資的電視劇的投資回報有關的應收利息。

下表載列於所示日期我們的預付款項、按金及其他應收款項的組成部分：

|                                | 於12月31日              |                      |                      |
|--------------------------------|----------------------|----------------------|----------------------|
|                                | 2017年                | 2018年                | 2019年                |
|                                | 人民幣千元                | 人民幣千元                | 人民幣千元                |
| 電視劇製作預付款項.....                 | 28,032               | 16,459               | 13,654               |
| 向第三方提供的貸款 <sup>(1)</sup> ..... | 15,000               | 20,000               | -                    |
| 可退回增值稅.....                    | 4,212                | 12,866               | 17,523               |
| 就擬上市所產生成本的預付款項.....            | -                    | 150                  | 4,076                |
| 其他.....                        | 1,283                | 3,709                | 492                  |
|                                | <u>48,527</u>        | <u>53,184</u>        | <u>35,745</u>        |
| 減：虧損撥備.....                    | (3)                  | (2)                  | (57)                 |
| <b>總計.....</b>                 | <b><u>48,524</u></b> | <b><u>53,182</u></b> | <b><u>35,688</u></b> |

附註：

- (1) 向第三方提供的貸款的結餘按介乎10.0%至20.0%的年利率計息。該等向第三方提供的貸款為我們向第三方電視劇聯合投資人作出的「固定回報投資」，其實質上為投資人與投資對象之間的借貸安排，故入賬列作金融資產(即向第三方提供的貸款)或(如第三方聯合投資人向我們提供「固定回報投資」)金融負債(即來自第三方的其他貸款)，具體取決於國際財務報告準則第9號「金融工具」(「國際財務報告準則第9號」)。有關進一步詳情，請參閱本節「一經營業績的主要組成部分—其他收入」。

我們的預付款項、按金及其他應收款項由2017年12月31日的約人民幣48.5百萬元增加約9.6%至2018年12月31日的人民幣53.2百萬元，主要由於(i)可退回增值稅增加人民幣8.7百萬元，乃由於我們自尚未向我們開具發票的第三方服務供應商購買電視劇播映權及相關營銷宣傳服務相關的進項稅增加所致；及(ii)向第三方提供的貸款增加人民幣5.0百萬元，乃由於我們於電視劇「不期而遇的人生」的固定回報投資所致，部分由電視劇製作的預付款項減少人民幣11.6百萬元所抵銷，乃主要由於我們在「24小時」的投資因其完成拍攝而入賬列作電視劇版權。

我們的預付款項、按金及其他應收款項由2018年12月31日的約人民幣53.2百萬元減少約32.9%至2019年12月31日的約人民幣35.7百萬元，主要由於(i)向第三方提供的貸

## 財務資料

款減少約人民幣20.0百萬元，主要反映我們就於「月嫂先生」及「不期而遇的人生」的固定回報投資收到的本金額；及(ii)電視劇製作的預付款項減少約人民幣2.8百萬元，原因為我們於「火神」的投資於取得相關電視劇發行許可證後被入賬列為電視劇版權，部分由可退回增值稅因自尚未向我們開具發票的第三方服務供應商購買電視劇播映權及相關營銷宣傳服務有關的進項稅增加而增加約人民幣4.7百萬元所抵銷。

### 銀行存款及手頭現金

我們的銀行存款及手頭現金包括我們存於銀行賬戶中的存款及手頭現金。於2017年、2018年及2019年12月31日，我們的銀行存款及手頭現金分別約為人民幣23.1百萬元、人民幣15.0百萬元及人民幣89.7百萬元。下表載列於所示日期我們的銀行存款及手頭現金的明細：

|                | 於12月31日       |               |               |
|----------------|---------------|---------------|---------------|
|                | 2017年         | 2018年         | 2019年         |
|                | 人民幣千元         | 人民幣千元         | 人民幣千元         |
| 銀行存款.....      | 22,655        | 14,956        | 89,677        |
| 手頭現金.....      | 399           | 31            | 24            |
| <b>總計.....</b> | <b>23,054</b> | <b>14,987</b> | <b>89,701</b> |

截至2017年、2018年及2019年12月31日止年度，我們的現金週轉期分別約為153.2天、276.9天及356.1天。

### 貿易應付款項

我們的貿易應付款項主要與(i)製作及收購電視劇應付款項；及(ii)收購劇本版權應付款項有關。我們於2017年、2018年及2019年12月31日的貿易應付款項分別約為人民幣93.1百萬元、人民幣178.3百萬元及人民幣295.0百萬元。下表載列於所示日期貿易應付款項的詳情：

|                                 | 於12月31日       |                |                |
|---------------------------------|---------------|----------------|----------------|
|                                 | 2017年         | 2018年          | 2019年          |
|                                 | 人民幣千元         | 人民幣千元          | 人民幣千元          |
| 製作及收購電視劇應付款項.....               | 93,111        | 178,267        | 294,975        |
| <b>總計.....</b>                  | <b>93,111</b> | <b>178,267</b> | <b>294,975</b> |
| 貿易應付款項週轉天數 <sup>(1)</sup> ..... | 67.8          | 173.0          | 345.7          |

## 財務資料

附註：

- (1) 平均貿易應付款項週轉天數乃期初及期末貿易應付款項結餘的平均值除以相關期間的銷售成本，再乘以365天(對於2017年、2018年及2019年)計算得出。

我們的貿易應付款項由2017年12月31日的約人民幣93.1百萬元增加約91.5%至2018年12月31日的約人民幣178.3百萬元，主要由於製作及收購電視劇應付款項增加，反映買斷電視劇的貿易應付款項增加，與此項業務的增長一致。我們的貿易應付款項由2018年12月31日的約人民幣178.3百萬元增加至2019年12月31日的約人民幣295.0百萬元，主要由於製作及收購電視劇應付款項增加，乃歸因於由於若干主要供應商授予我們的信貸期較長而導致買斷電視劇的貿易應付款項增加。

我們的貿易應付款項的週轉天數於往績記錄期間有所增加，乃主要由於我們的貿易應收款項及應收票據的收款速度放緩，這延長了我們貿易應付款項的結算期。

向我們的客戶收取款項及向我們的供應商支付款項之間通常存在時間差。倘我們的客戶延遲付款，將影響我們向相關供應商按時結算，我們將提前與該等供應商溝通並在雙方同意下推遲付款。於往績記錄期間及直至最後可行日期，董事確認我們並未因任何延遲付款而牽涉或遭受與供應商之間的任何糾紛。

貿易應付款項包括(i)收購電視劇時應付的代價金額及／或製作過程中產生的成本／費用；及(ii)根據共同融資安排代表電視劇聯合投資人應付供應商的款項。然而，根據共同融資安排代表電視劇聯合投資人應付供應商的款項並未計入銷售成本。倘我們考慮剔除銷售成本與貿易應付款項錯配產生的影響，並重新計算貿易應付款項的週轉天數，則截至2017年、2018年及2019年12月31日止年度，貿易應付款項的週轉天數將分別約為66.8天、172.1天及292.3天。

下表載列於所示日期我們的貿易應付款項的賬齡分析：

|                | 於12月31日       |                |                |
|----------------|---------------|----------------|----------------|
|                | 2017年         | 2018年          | 2019年          |
|                | 人民幣千元         | 人民幣千元          | 人民幣千元          |
| 三個月內.....      | 80,590        | 114,426        | 134,820        |
| 三至六個月.....     | -             | 43,536         | 2,260          |
| 六至十二個月.....    | 12,521        | 4,243          | 45,010         |
| 一至兩年.....      | -             | 16,062         | 103,925        |
| 超過兩年.....      | -             | -              | 8,960          |
| <b>總計.....</b> | <b>93,111</b> | <b>178,267</b> | <b>294,975</b> |

## 財務資料

截至最後可行日期，我們截至2019年12月31日的貿易應付款項的其後結算為約人民幣73.6百萬元，佔我們截至2019年12月31日的貿易應付款項總額的約25.0%。

### 其他應付款項及應計開支

我們的其他應付款項及應計開支主要包括(i)應付聯合投資人的款項，指應付我們作為執行製片人的電視劇的其他聯合投資人的投資回報；(ii)應付利息；(iii)應付僱員相關成本；(iv)其他應付稅項；(v)擬上市產生的應付成本；及(vi)預收款項，指有關應收買斷電視劇播映權許可業務客戶墊款的款項。我們截至2017年、2018年及2019年12月31日分別錄得其他應付款項及應計開支約人民幣13.9百萬元、人民幣72.1百萬元及人民幣150.2百萬元。下表載列於所示日期的其他應付款項及應計開支的詳情：

|                                 | 於12月31日       |               |                |
|---------------------------------|---------------|---------------|----------------|
|                                 | 2017年         | 2018年         | 2019年          |
|                                 | 人民幣千元         | 人民幣千元         | 人民幣千元          |
| 根據聯合融資安排應付電視劇聯合投資人的款項 . . . . . | 7,829         | 47,926        | 122,558        |
| 應付利息 . . . . .                  | 3,685         | 7,451         | 5,394          |
| 應付僱員相關成本 . . . . .              | 760           | 1,597         | 2,473          |
| 其他應付稅項 . . . . .                | 1,400         | 13,103        | 19,566         |
| 擬上市產生的應付成本 . . . . .            | -             | 448           | 245            |
|                                 | <hr/>         | <hr/>         | <hr/>          |
| 按攤銷成本計量的金融負債 . . . . .          | 13,674        | 70,525        | 150,236        |
| 預收款項 . . . . .                  | 233           | 1,600         | -              |
|                                 | <hr/>         | <hr/>         | <hr/>          |
| 總計 . . . . .                    | <u>13,907</u> | <u>72,125</u> | <u>150,236</u> |

我們的其他應付款項及應計開支由2017年12月31日的約人民幣13.9百萬元增加約418.6%至2018年12月31日的約人民幣72.1百萬元，主要由於(i)根據聯合融資安排應付電視劇聯合製片人的款項增加約人民幣40.1百萬元，主要由於我們製作的若干電視劇的聯合投資人按比例出資增加所致；及(ii)其他應付稅項增加約人民幣11.7百萬元，主要由於我們於2018年發行的電視劇數量增加所致。

我們的其他應付款項及應計開支由2018年12月31日的約人民幣72.1百萬元增加約114.2%至2019年12月31日的約人民幣150.2百萬元。增加主要歸因於根據聯合融資安排應付電視劇聯合投資人的款項增加約人民幣74.6百萬元，原因為我們發行若干自製電視劇(包括「義海」、「老虎隊」及「鐵血榮耀」)。

## 財務資料

### 即期稅項

我們的即期稅項由2017年12月31日的約人民幣6.0百萬元增加至2018年12月31日的約人民幣7.1百萬元及進一步增加至2019年12月31日的約人民幣13.7百萬元，主要反映相關年度應課稅收入增加所導致的所得稅開支增加。截至2018年及2019年12月31日，2017年及2018年納稅評估年度的少繳所得稅分別約為人民幣3.0百萬元及人民幣4.1百萬元。

下表載列所示年度綜合財務狀況表內即期稅項的變動：

|                    | 截至12月31日止年度  |              |                      |
|--------------------|--------------|--------------|----------------------|
|                    | 2017年        | 2018年        | 2019年                |
|                    | 人民幣千元        | 人民幣千元        | 人民幣千元                |
| 於1月1日應付淨所得稅結餘..... | 6,574        | 6,034        | 7,139                |
| 已付所得稅.....         | (6,529)      | (3,052)      | (3,041)              |
| 結轉的應付稅項結餘.....     | 45           | 2,982        | 4,098 <sup>(1)</sup> |
| 年內撥備.....          | 5,989        | 4,157        | 9,590                |
| 於12月31日淨所得稅結餘..... | <u>6,034</u> | <u>7,139</u> | <u>13,688</u>        |

附註：

- (1) 截至2019年12月31日止年度結轉的應付稅項結餘約為人民幣4.1百萬元，乃指2017年至2018年結轉的應付稅項約人民幣3.0百萬元加2018年至2019年結轉的應付稅項約人民幣1.1百萬元金額。

歷史所得稅乃根據有關所得稅法規計提。電視劇播映權許可所得收入為應課稅收入，相關開支於收益及銷售成本根據適用會計準則確認時扣減。通常，我們在每年5月向相關政府部門進行年度納稅申報後，在該年的5月底前結算所得稅。我們每年的應付稅項與已付所得稅之間的差額主要是由於(i)實際繳稅時間與(ii)適用會計準則規定的我們賬目中收益確認及所得稅計算時間之間的差異。

先前納稅評估年度結轉的未付應付稅項主要是由於以下原因：

#### 2017年納稅評估

我們根據有關所得稅法規於2017年計提了約人民幣6.0百萬元的所得稅撥備，而我們於2018年則支付了約人民幣3.0百萬元的所得稅。約人民幣3.0百萬元的差額主要



是由於我們無意中從力天影視的會計賬簿中扣除了購買一部電視劇的成本，該成本應計入霍爾果斯甜甜美美賬下。由於力天影視的企業所得稅稅率為25.0%，而霍爾果斯甜甜美美免徵企業所得稅，因此導致2017年納稅評估年度的所得稅低估了約人民幣3.3百萬元。因此，我們於2017年增加計提人民幣3.3百萬元的稅項撥備，並向2018年結轉約人民幣3.0百萬元的應付稅項。

#### 2018年納稅評估

我們根據有關所得稅法規於2018年計提了約人民幣4.2百萬元的所得稅撥備，而我們於2019年則支付所得稅約人民幣3.0百萬元。差額約人民幣1.1百萬元主要是由於：

- 截至2018年12月31日止年度，我們確認許可其中一部買斷電視劇「靈與肉」(於2018年11月13日播映)播映權的收益、銷售成本和所得稅。然而，由於我們在2018財政年度結束後收到了客戶的原始簽定協定，因此我們無須在納稅申報時呈報該電視劇產生的溢利。因此，我們計提額外稅項撥備約人民幣2.2百萬元。這是我們會計賬簿中的所得稅計算與納稅申報之間的時間差異；
- 我們於2018年的年度納稅申報中呈報一部自製電視劇「義海」(於2019年2月25日播映)的收益及銷售成本，原因為我們於2018年12月將此電視劇的材料交付予客戶。然而，電視劇產生的溢利於2019年初簽訂相關許可協議並生效時已於2019年予以確認並應課所得稅，因而產生2018年納稅評估年度預付所得稅款項約人民幣0.3百萬元；及
- 我們並未於2018年的納稅申報中納入固定回報投資應計利息開支的扣減，原因為直至2019年支付時方才向我們開具利息支付的發票，因而產生2018年納稅評估年度預付稅項約人民幣0.7百萬元。

因此，我們由2018年至2019年結轉了約人民幣4.1百萬元的應付稅項，其中包括自2017年結轉的約人民幣3.0百萬元的應付稅項及自2018年結轉的約人民幣1.1百萬元的應付稅項。

我們在進行所得稅計算審查後發現了上述過往少繳所得稅。我們已於2020年5月9日在2019年企業所得稅年度申報中悉數結清企業所得稅約人民幣13.7百萬元，其中包括我們過往少繳的全部所得稅。鑒於我們已全面結清企業所得稅並獲得了由國家稅務總局浙江省稅務局於2020年5月9日出具的稅收完稅證明，董事認為，地方稅務機關向

我們徵收任何滯納金利息和罰款的風險很小。此外，我們已於往績記錄期間的歷史財務資料中計提所得稅撥備。我們的申報會計師對本集團於整個往績記錄期間的歷史財務資料的意見載於本招股章程附錄一。此外，如相關稅務機關對我們徵收任何額外的稅項／罰款，則控股股東承諾對我們進行彌償。

我們已採納一系列內部控制措施，以避免再次發生此類事件。尤其是我們要求財務人員定期對我們的賬戶及納稅情況進行自我檢查，以確保我們的納稅情況符合最新的會計政策及稅務規例。對於已識別的任何差額，我們將及時進行調整及更正。

### 營運資金

我們的未來營運資金需求將取決於多種因素，包括但不限於我們的營運收入、向第三方購買電視劇及電視劇版權成本、僱用額外人員及員工的成本。我們擬繼續以營運所產生的現金、銀行貸款及其他借款、全球發售所得款項淨額及資本市場不時籌集的其他資金為我們的營運資金撥付資金。

經計及本集團可用的財務資源(包括我們的現金結餘、營運活動產生的現金流量、銀行貸款及其他借款以及全球發售估計所得款項淨額)，董事經過審慎周詳的查詢後認為，本集團有充足營運資金應付自本招股章程日期起至少未來12個月內的現時需求。

除本招股章程「一 影響經營業績的主要因素」一節所披露者外，董事並不知悉可能會對我們的流動資金造成重大影響的任何其他因素。有關滿足我們現有經營及撥付未來計劃所需資金的更多詳情，請參閱本招股章程「未來計劃及所得款項用途」。

### 流動資金及資本資源

我們營運所在行業屬資本密集型行業，我們主要將現金用於撥付營運資金需求、許可電視劇播映權及劇本版權的成本及償還銀行貸款及相關利息開支。於往績記錄期間，我們主要以經營所得現金及銀行貸款為經營提供資金。我們認為日後可通過結合經營活動產生的現金流量、銀行貸款及其他借款、全球發售所得款項淨額及不時從資本市場籌集的其他資金滿足流動資金需求。

## 財務資料

### 現金流量分析

下表載列於所示年度的現金流量：

|                         | 截至12月31日止年度   |                |               |
|-------------------------|---------------|----------------|---------------|
|                         | 2017年         | 2018年          | 2019年         |
|                         | 人民幣千元         | 人民幣千元          | 人民幣千元         |
| 營運資金變動前來自經營活動的現金淨額..... | 67,922        | 79,134         | 85,260        |
| 營運資金變動 .....            | (143,847)     | (104,501)      | 25,992        |
| 已付所得稅 .....             | (6,529)       | (3,052)        | (3,041)       |
| 經營活動(所用)/所得現金淨額 .....   | (82,454)      | (28,419)       | 108,211       |
| 投資活動(所用)/所得現金淨額 .....   | (16,010)      | (6,309)        | 23,778        |
| 融資活動所得/(所用)現金淨額 .....   | 108,905       | 26,721         | (65,236)      |
| 現金及現金等價物增加/             |               |                |               |
| (減少)淨額 .....            | <b>10,441</b> | <b>(8,007)</b> | <b>66,753</b> |
| 年初現金及現金等價物 .....        | 12,553        | 22,994         | 14,987        |
| 年末現金及現金等價物 .....        | <b>22,994</b> | <b>14,987</b>  | <b>81,740</b> |

### 經營活動所得/(所用)現金淨額

經營活動所得現金流量反映(i)除稅前溢利(經非現金及非經營項目調整，例如物業、廠房及設備項目折舊開支、融資成本及利息收入)；(ii)營運資金的變動，例如電視劇版權增加/減少、貿易應收款項及應收票據增加、預付款項、按金及其他應收款項增加/減少、受限制存款增加/減少、貿易應付款項增加以及其他應付款項及應計開支增加/減少；及(iii)其他現金項目，包括已付所得稅。

截至2019年12月31日止年度，我們的經營活動所得現金淨額約為人民幣108.2百萬元，主要反映(i)除稅前溢利約人民幣79.4百萬元；(ii)營運資金變動前正面調整總額約人民幣5.9百萬元，主要由於融資成本的正面調整約人民幣4.8百萬元；及(iii)營運資金的正面變動約人民幣26.0百萬元，主要由於(i)我們的業務擴展導致貿易應付款項增加約人民幣116.7百萬元；及(ii)聯合融資安排項下若干電視劇的聯合投資人的按比例出資增加導致其他應付款項及應計開支增加約人民幣83.2百萬元，惟部分被(i)由於我們的業務增長，貿易應收款項及應收票據增長約人民幣154.7百萬元；及(ii)由於已完成製作的聯合融資電視劇(主要包括「火神」及「愛在海這邊」)數目增加以及買斷電視劇版權增加而導致電視劇版權增加約人民幣9.6百萬元所抵銷。

## 財務資料

截至2018年12月31日止年度，我們的經營活動所用現金淨額約為人民幣28.4百萬元，主要由於(i)除稅前溢利約人民幣69.8百萬元；(ii)營運資金變動前正面調整總額約人民幣9.3百萬元，主要由於融資成本的正面調整約人民幣10.1百萬元及折舊開支約人民幣1.7百萬元，部分被利息收入減少約人民幣2.5百萬元所抵銷；及(iii)營運資金的負面變動約人民幣104.5百萬元，主要反映主要因我們的業務擴展導致貿易應收款項及應收票據增加約人民幣182.2百萬元，電視劇版權增加約人民幣67.1百萬元(主要由於「綠水青山紅日子」及「微笑媽媽」已開始拍攝，從而導致電視劇版權增加)，部分被(i)因我們的業務增長導致的貿易應付款項增加約人民幣85.2百萬元；及(ii)因我們根據聯合融資安排自若干電視劇的聯合投資人收到的按比例出資增加導致的其他應付款項及應計開支增加約人民幣57.2百萬元所抵銷。

截至2017年12月31日止年度，我們的經營活動所用現金淨額約為人民幣82.5百萬元，主要歸因於(i)除稅前溢利約人民幣62.1百萬元；(ii)營運資金變動前正面調整總額約人民幣5.9百萬元，主要由於融資成本的正面調整約人民幣5.0百萬元及折舊開支的正面調整約人民幣1.4百萬元；及(iii)營運資金的負面變動約人民幣143.8百萬元，主要反映因我們的業務擴張導致貿易應收款項及應收票據增加約人民幣143.6百萬元、電視劇版權增加約人民幣37.1百萬元(主要由於「鐵血榮耀」已開始拍攝並取得了相關電視劇發行許可證)，以及因我們擔任非執行製片人的網絡劇「限定24小時」的投資導致預付款項、按金及其他應收款項增加約人民幣25.7百萬元，部分被因我們的業務增長而導致的貿易應付款項增加約人民幣73.7百萬元所抵銷。

### 投資活動(所用)／所得現金淨額

於往績記錄期間，我們的投資活動主要包括(i)購買物業、廠房及設備；(ii)向第三方提供的貸款；(iii)自向第三方提供的貸款收取的結算；及(iv)已收利息。

截至2019年12月31日止六個月，投資活動所得現金淨額約為人民幣23.8百萬元。此乃主要由於自向第三方提供的貸款收取的結算，其指我們自我們擔任非執行製片人的電視劇收取的固定投資回報。

截至2018年12月31日止年度，投資活動所用現金淨額約為人民幣6.3百萬元。此乃主要由於(i)向第三方提供的貸款，其指我們於我們擔任非執行製片人的電視劇中所作的投資；及(ii)購買辦公傢私及辦公室翻新開支。

## 財務資料

截至2017年12月31日止年度，投資活動所用現金淨額約為人民幣16.0百萬元。此乃主要由於(i)向第三方提供的貸款，其指我們於我們擔任非執行製片人的電視劇中所作的投資；及(ii)購買辦公傢私及辦公室翻新開支。

### 融資活動所得／(所用)現金淨額

於往績記錄期間，我們的融資活動主要關於(i)出資；(ii)銀行及其他貸款所得款項；(iii)償還銀行及其他貸款；(iv)已付利息；(v)已付租金之資本部分；及(vi)已付租金之利息部分。

截至2019年12月31日止年度，融資活動所用現金淨額為約人民幣65.2百萬元，乃主要歸因於(i)償還銀行及其他貸款約人民幣152.2百萬元；及(ii)已付利息約人民幣9.8百萬元，部分被銀行及其他貸款所得款項約人民幣101.9百萬元所抵銷。

截至2018年12月31日止年度，融資活動所得現金淨額約為人民幣26.7百萬元，乃主要歸因於(i)我們借入的銀行及其他貸款所得款項約人民幣99.0百萬元；及(ii)科銳創業的出資所得款項約人民幣18.0百萬元，部分被償還銀行及其他貸款約人民幣80.0百萬元及已付利息約人民幣9.1百萬元所抵銷。

截至2017年12月31日止年度，融資活動所得現金淨額約為人民幣108.9百萬元，乃主要歸因於(i)獨立第三方及君豐投資的出資所得款項約人民幣59.0百萬元；及(ii)我們借入的銀行及其他貸款所得款項約人民幣93.4百萬元，部分被償還銀行及其他貸款約人民幣37.8百萬元及已付利息約人民幣4.7百萬元所抵銷。

### 資本開支

截至2017年、2018年及2019年12月31日止年度，我們的資本開支分別約為人民幣1.1百萬元、人民幣1.4百萬元及人民幣0.3百萬元。於往績記錄期間，我們的資本開支主要與租賃物業裝修及購買辦公室傢私及其他設備有關。我們預計2020年及2021年的資本開支將繼續保持相對較小的數額，並計劃通過經營活動所得現金流量為該等開支提供資金。

## 財務資料

### 債務

#### 銀行及其他貸款

本集團主要自銀行、金融機構及其他第三方取得借款，為業務營運提供資金並滿足營運資金需求。於2017年、2018年及2019年12月31日及2020年4月30日（即釐定債務的最後可行日期），我們的尚未償還銀行貸款及其他借款如下：

|   | 於12月31日       |                |               | 於4月30日          |
|---|---------------|----------------|---------------|-----------------|
|   | 2017年         | 2018年          | 2019年         | 2020年           |
|   | 人民幣千元         | 人民幣千元          | 人民幣千元         | 人民幣千元<br>(未經審核) |
| 銀行貸款：                                   |               |                |               |                 |
| －由本集團一家附屬公司擔保.....                      | 8,740         | -              | -             | -               |
| －由本集團一家附屬公司及<br>關聯方擔保.....              | 15,000        | 20,000         | -             | -               |
| －由本集團的貿易應收款項及<br>應收票據以及受限制存款<br>抵押..... | 57            | -              | 27,793        | 45,530          |
|   | <u>23,797</u> | <u>20,000</u>  | <u>27,793</u> | <u>45,530</u>   |
| 來自第三方的其他貸款：                             |               |                |               |                 |
| －由本集團的貿易應收款項及<br>應收票據抵押.....            | 30,000        | 30,000         | -             | -               |
| －無抵押及無擔保 <sup>(1)</sup> .....           | 34,200        | 57,000         | 28,868        | 28,868          |
|   | <u>64,200</u> | <u>87,000</u>  | <u>28,868</u> | <u>28,868</u>   |
| 總計.....                                 | <u>87,997</u> | <u>107,000</u> | <u>56,661</u> | <u>74,398</u>   |

附註：

- (1) 該等貸款的結餘指第三方電視劇聯合製片人的固定回報投資。該等貸款按介乎9.0%至25.0%的年利率計息。

於2017年、2018年及2019年12月31日，我們有短期計息銀行貸款總額分別約為人民幣23.8百萬元、人民幣20.0百萬元及人民幣27.8百萬元。於2017年12月31日，約人民幣8.7百萬元的貸款由霍爾果斯甜甜美美擔保，人民幣15.0百萬元的貸款由力天傳媒、袁力先生及田甜女士擔保。於2018年12月31日，約人民幣20.0百萬元的貸款由力天傳媒、袁力先生及田甜女士擔保。於2019年12月31日，約人民幣27.8百萬元的貸款乃以金額約人民幣51.2百萬元的存款以及貿易應收款項及應收票據作抵押。

於2017年、2018年及2019年12月31日，我們分別有其他貸款合共約人民幣64.2百萬元、人民幣87.0百萬元及人民幣28.9百萬元。於往績記錄期間，其他貸款主要包括(i)由本集團的貿易應收款項及應收票據抵押的來自第三方金融機構的貸款款項；(ii)來

## 財務資料

自關聯方的無抵押及無擔保貸款款項；及(iii)根據聯合融資安排自若干第三方聯合製片人收取的無抵押及無擔保貸款款項。於2017年、2018年及2019年12月31日，已抵押存款及應收票據分別為約人民幣60,000元、零及人民幣14.2百萬元。

於2017年12月31日，我們的銀行及其他貸款按介乎10.0%至25.0%的實際年利率計息、於2018年12月31日年利率介乎11.5%至25.0%及於2019年12月31日年利率介乎4.05%至15.0%。於2017年12月31日，我們來自第三方的貸款按實際年利率11.0%計息、於2018年12月31日年利率為11.5%及於2019年12月31日為零。於往績記錄期間按介乎9.0%至25.0%的實際年利率向聯合融資安排下的若干聯合投資人收取無抵押貸款款項。

董事確認，於最後可行日期，我們的任何尚未償還債務並無重大契約，且於往績記錄期間及直至最後可行日期並未違反任何契約。董事進一步確認，我們於往績記錄期間及直至最後可行日期在獲得銀行貸款及其他借款方面並無異常困難、並未拖欠銀行貸款及其他借款及並無違反契約。

於最後可行日期，我們並無任何未使用的銀行融資。

### 租賃負債

我們已於往績記錄期間訂立辦公室租賃協議。於2017年、2018年及2019年12月31日，我們的租賃負債分別為約人民幣2.4百萬元、人民幣1.4百萬元及人民幣0.8百萬元。於2020年4月30日，即釐定我們的債務的最後可行日期，我們的租賃負債為約人民幣0.7百萬元。

### 債務聲明

除上文所披露者外，於往績記錄期間及直至2020年4月30日(即就債務聲明而言之最後可行日期)營業時間結束時，我們概無任何重大按揭、押記、債權證、貸款資本、債務證券、貸款、銀行透支或其他類似債務、融資租賃或租購承擔、承兌負債(一般貿易票據除外)、承兌信貸(有擔保、無擔保、有抵押或無抵押)或擔保。董事確認自2020年4月30日起，我們的債務並無發生任何重大變化。

### 或然負債

於往績記錄期間，我們並無任何重大或然負債。於最後可行日期，我們並無任何未記錄的重大或然負債、擔保或針對我們的任何重大訴訟。

### 資產負債表外安排

於最後可行日期，我們並未訂立任何資產負債表外交易。

## 重大關聯方交易

### 與關聯方的交易

於往績記錄期間，我們曾與若干關聯方進行交易，下表載列於所示年度與關聯方交易的性質及金額的相關資料：

|                            | 截至12月31日止年度 |        |        |
|----------------------------|-------------|--------|--------|
|                            | 2017年       | 2018年  | 2019年  |
|                            | 人民幣千元       | 人民幣千元  | 人民幣千元  |
| 收取袁力先生的貸款.....             | 255         | -      | 4,000  |
| 償還袁力先生的貸款.....             | 655         | -      | 4,000  |
| 收取傅潔雲女士的貸款.....            | 2,100       | 1,000  | 13,230 |
| 償還傅潔雲女士的貸款.....            | 2,200       | 1,000  | 13,230 |
| 收取田甜女士的貸款.....             | -           | -      | 5,000  |
| 償還田甜女士的貸款.....             | -           | -      | 5,000  |
| 袁力先生貸款的利息開支.....           | 21          | -      | 219    |
| 傅潔雲女士貸款的利息開支.....          | 13          | 1      | 384    |
| 田甜女士貸款的利息開支.....           | -           | -      | 268    |
| 於年末關聯方提供的有關本集團銀行貸款的擔保..... | 15,000      | 20,000 | -      |

截至2017年、2018年及2019年12月31日止年度，我們自若干關鍵管理人員及彼等的近親家庭成員分別取得貸款約人民幣2.4百萬元、人民幣1.0百萬元及人民幣22.2百萬元，用於補充營運資金。該等貸款於截至2017年、2018年及2019年12月31日止年度各年的平均年利率為9.0%。於截至2017年、2018年及2019年12月31日止年度，我們分別向關聯方償還貸款人民幣2.9百萬元、人民幣1.0百萬元及人民幣22.2百萬元。

### 與關聯方的結餘

下表載列於所示日期與關聯方的尚未償還結餘：

|              | 於12月31日 |       |       |
|--------------|---------|-------|-------|
|              | 2017年   | 2018年 | 2019年 |
|              | 人民幣千元   | 人民幣千元 | 人民幣千元 |
| 應付下列人士的利息：   |         |       |       |
| — 袁力先生.....  | 868     | 868   | 1,087 |
| — 傅潔雲女士..... | 31      | 32    | 416   |
| — 田甜女士.....  | -       | -     | 268   |
| 總計.....      | 899     | 900   | 1,771 |

與關聯方的尚未償還結餘為非貿易性質、無抵押及擁有一年的固定還款期。



## 財務資料

董事認為，上述交易乃於日常業務過程中按與獨立第三方提供的相若條款進行，並不會影響我們的經營業績或使我們的過往業績無法反映未來表現。截至最後可行日期，所有應付關聯方款項已悉數結清。

### 主要財務比率

下表載列於所示日期及年度的若干主要財務比率：

|                               | 截至12月31日止年度／於12月31日 |       |       |
|-------------------------------|---------------------|-------|-------|
|                               | 2017年               | 2018年 | 2019年 |
| <b>盈利能力比率</b>                 |                     |       |       |
| 毛利率 <sup>(1)</sup> .....      | 20.1%               | 25.8% | 36.1% |
| 純利率 <sup>(2)</sup> .....      | 15.0%               | 17.5% | 19.7% |
| 資產回報率 <sup>(3)</sup> .....    | 22.0%               | 13.6% | 10.5% |
| 權益回報率 <sup>(4)</sup> .....    | 50.4%               | 31.7% | 26.1% |
| <b>流動資金比率</b>                 |                     |       |       |
| 流動比率 <sup>(5)</sup> .....     | 1.8                 | 1.7   | 1.6   |
| <b>資本充足比率</b>                 |                     |       |       |
| 資產負債比率 <sup>(6)</sup> .....   | 51.6%               | 41.8% | 17.0% |
| 淨債務對權益比率 <sup>(7)</sup> ..... | 38.1%               | 35.9% | 不適用   |
| 利息覆蓋率 <sup>(8)</sup> .....    | 13.4                | 7.9   | 17.6  |

附註：

- (1) 毛利率等於年內毛利除以收益。
- (2) 純利率等於年內除稅後純利除以收益。
- (3) 資產回報率等於年內純利除以相關年度總資產年初及年末結餘的平均數。
- (4) 權益回報率等於年內純利除以相關年度總權益年初及年末結餘的平均數。
- (5) 流動比率等於年末的流動資產除以流動負債。
- (6) 資產負債比率等於年末的總債務除以年末的總權益。總債務包括所有計息銀行貸款及其他借款。
- (7) 淨債務對權益比率等於年末扣除現金及現金等價物後的計息銀行貸款及其他借款總額除以年末的總權益。
- (8) 利率覆蓋率等於年內息稅前溢利除以相應年度融資成本。

## 主要財務比率分析

### 資產回報率

我們的資產回報率由截至2017年12月31日止年度的約22.0%降至截至2018年12月31日止年度的約13.6%，主要是因為行政開支及融資成本增加，導致純利增速較總資產增速慢。我們的資產回報率由截至2018年12月31日止年度的約13.6%降至截至2019年12月31日止年度的約10.5%，主要是因為行政開支增加，導致純利增速較總資產增速慢。

### 權益回報率

我們於截至2017年、2018年及2019年12月31日止年度的權益回報率分別約為50.4%、31.7%及26.1%。我們的權益回報率於往績記錄期間有所下降，主要是因為來自股東的額外注資令總權益增加，導致總權益的增速快於純利。

### 流動比率

我們的流動比率由2017年12月31日的約1.8下降至2018年12月31日的約1.7並進一步下降至2019年12月31日的約1.6，主要是因為貿易應付款項及其他應付款項以及應計開支增加，令流動負債增速快於流動資產。

### 資產負債比率

我們的資產負債比率由2017年12月31日的約51.6%下降至2018年12月31日的約41.8%，主要是因為股權注入及純利增加令致我們的總權益大幅增加所致。我們的資產負債比率進一步下降至2019年12月31日的約17.0%，主要是因為我們作出還款令致銀行及其他貸款減少及我們的總權益增加所致。

### 淨債務對權益比率

我們的淨債務對權益比率由2017年12月31日的約38.1%下降至2018年12月31日的約35.9%，主要是因為我們的總權益大幅增加而銀行及其他貸款保持相對穩定所致。於2019年12月31日，我們的銀行存款及手頭現金多於計息銀行及其他貸款。

### 利息覆蓋率

我們的利息覆蓋率由截至2017年12月31日止年度的約13.4下降至截至2018年12月31日止年度的約7.9，主要由於(i)銀行及其他貸款利息增加；及(ii)固定回報投資利息增加，原因為我們就聯合融資安排擔任執行製片人的電視劇的第三方貸款金額增加。我們的利息覆蓋率增加至截至2019年12月31日止年度的約17.6，主要由於我們於2019年償還貸款令致銀行及其他貸款減少。

### 有關市場風險的定量及定性披露

我們在本集團日常業務過程中面臨各種金融風險，包括信貸風險、流動資金風險及利率風險。本集團所面臨的有關風險以及本集團用以控制該等風險的金融風險管理政策及慣例載述如下。有關該等風險的進一步詳情，請參閱本招股章程附錄一會計師報告附註22。

### 信貸風險

信貸風險指交易對手方不履行其合約責任而令本集團蒙受財務虧損的風險。本集團的信貸風險主要來自貿易應收款項。由於交易對手方均為信貸評級良好的銀行及金融機構，我們認為信貸風險屬低，故本集團因銀行存款及應收票據引致的信貸風險有限。本集團並未提供任何會令其面臨信貸風險的其他擔保。

我們的信貸風險主要受各客戶的特定情況所影響，而非受客戶經營業務所處行業或所在國家所影響，因此，高度集中的信貸風險主要產生於我們與個別客戶有重大業務往來之時。於2017年、2018年及2019年12月31日，我們的貿易應收款項總額中分別有約75%、78%及64%來自我們的五大貿易債務人。截至相同日期，我們的貿易應收款項總額中分別有約22%、32%及20%來自本集團的最大貿易債務人。

我們會對所有要求超出若干信貸額的客戶進行個別信貸評估。該等評估集中於客戶支付到期款項的過往記錄及現時的付款能力，並考慮有關客戶及與客戶經營所在經濟環境有關的特定資料。本集團與各客戶所訂立合約項下的付款條款各有不同，且按個別合約基準進行磋商。就電視劇播映權許可而言，各合約的總代價乃經參考電視劇材料交付及／或電視劇開始播映的時間點分期結算。一般而言，整個付款週期將持續六個月至兩年。就我們的其他收益來源而言，客戶一般獲授60天的信貸期。一般而言，本集團不會向客戶收取抵押品。

## 財務資料

我們按相當於全期預期信貸虧損的金額(使用撥備矩陣計算)來計量貿易應收款項的虧損撥備。由於我們的過往信貸虧損經驗並無顯示不同客戶分部的虧損模式有重大差異，故按逾期狀態計算的虧損撥備並無在我們不同客戶群間進一步區分。

預期虧損率乃按過往數年的實際虧損經驗計算。此等比率已作調整，以反映收集過往數據期間的經濟狀況與當前狀況的差異及本集團對應收款項預期存續期的經濟狀況的看法。

### 流動資金風險

本集團的政策為定期監察流動資金需求及遵守貸款契諾，以確保我們維持充足現金儲備及來自主要金融機構足夠的承諾資金額度，以應付我們的長短期流動資金需要。

下表載列本集團非衍生金融負債於報告期末的餘下合約期限詳情，乃基於合約未貼現現金流量(包括採用約定利率或(如為浮動利率)基於各報告期末的現行利率計算的利息付款)及本集團須還款的最早日期計算得出：

|                          | 於2017年12月31日   |               |               |                |                |
|--------------------------|----------------|---------------|---------------|----------------|----------------|
|                          | 合約未貼現現金流出      |               |               |                |                |
|                          | 一年以內<br>或按要求   | 一年以上<br>但兩年以內 | 兩年以上<br>但五年以內 | 總計             | 賬面值            |
|                          | 人民幣千元          | 人民幣千元         | 人民幣千元         | 人民幣千元          | 人民幣千元          |
| 貿易應付款項 .....             | 93,111         | -             | -             | 93,111         | 93,111         |
| 按攤銷成本計量的其他應付款項及應計開支 .... | 13,674         | -             | -             | 13,674         | 13,674         |
| 銀行及其他貸款 .....            | 98,897         | -             | -             | 98,897         | 87,997         |
| 租賃負債 .....               | 1,081          | 1,032         | 449           | 2,562          | 2,397          |
|                          | <u>206,763</u> | <u>1,032</u>  | <u>449</u>    | <u>208,244</u> | <u>197,179</u> |

## 財務資料

於2018年12月31日

|                          | 合約未貼現現金流出      |               |               |                |                |
|--------------------------|----------------|---------------|---------------|----------------|----------------|
|                          | 一年以內<br>或按要求   | 一年以上<br>但兩年以內 | 兩年以上<br>但五年以內 | 總計             | 賬面值            |
|                          | 人民幣千元          | 人民幣千元         | 人民幣千元         | 人民幣千元          | 人民幣千元          |
| 貿易應付款項 .....             | 178,267        | -             | -             | 178,267        | 178,267        |
| 按攤銷成本計量的其他應付款項及應計開支 .... | 70,525         | -             | -             | 70,525         | 70,525         |
| 銀行及其他貸款 .....            | 118,377        | -             | -             | 118,377        | 107,000        |
| 租賃負債 .....               | 1,032          | 449           | -             | 1,481          | 1,415          |
|                          | <u>368,201</u> | <u>449</u>    | <u>-</u>      | <u>368,650</u> | <u>357,207</u> |

於2019年12月31日

|                          | 合約未貼現現金流出      |               |               |                |                |
|--------------------------|----------------|---------------|---------------|----------------|----------------|
|                          | 一年以內<br>或按要求   | 一年以上<br>但兩年以內 | 兩年以上<br>但五年以內 | 總計             | 賬面值            |
|                          | 人民幣千元          | 人民幣千元         | 人民幣千元         | 人民幣千元          | 人民幣千元          |
| 貿易應付款項 .....             | 294,975        | -             | -             | 294,975        | 294,975        |
| 按攤銷成本計量的其他應付款項及應計開支 .... | 150,236        | -             | -             | 150,236        | 150,236        |
| 銀行及其他貸款 .....            | 65,154         | -             | -             | 65,154         | 56,661         |
| 租賃負債 .....               | 681            | 117           | -             | 798            | 765            |
|                          | <u>511,046</u> | <u>117</u>    | <u>-</u>      | <u>511,163</u> | <u>502,637</u> |

我們擬動用我們向客戶收取的應收款項、銀行貸款所得款項及經營活動產生的現金以結算截至2019年12月31日的負債，該等負債於一年內到期或按要求償還，董事認為該等資金足以結算有關負債。

於2019年12月31日，我們擁有於一年內到期或需按要求償還的負債約人民幣511.0百萬元，其中(i)應付供應商的貿易應付款項約人民幣295.0百萬元預期將根據協議條款結算。由於我們的大部分客戶為國有電視頻道，其通常與我們的信貸關係良好，我們可在流動資金緊張的情況下與其訂立保理安排以結清應付相關供應商的款項；(ii)就按攤銷成本計量的其他應付款項及應計開支而言，(A)將支付於投資我們自製電視劇的聯合投資人的許可費約人民幣80.0百萬元將於收到客戶付款後結算；(B)我們根據共同融資安排從聯合投資人收到的投資資金約人民幣43.0百萬元將根據相關電視劇的拍

攝及製作進度逐步撥給該等項目；及(C)增值稅及其他應付附加費約人民幣20.0百萬元已於2020年2月底前悉數結清；(iii)就我們的銀行及其他貸款約人民幣65.0百萬元而言，(A)銀行貸款主要指(a)已貼現票據，其已於2020年2月1日到期前結算；及(b)來自一名客戶的貿易應收款項的保理安排，預期將由客戶根據相關保理安排償還；及(B)將於2020年6月或之後到期的其他貸款，主要指來自第三方聯合投資人的擁有固定還款條款的固定回報投資。倘我們流動資金狀況緊張，我們將與有關聯合投資人磋商延長付款期。

### 利率風險

利率風險是主要來自計息借款的風險。按浮動利率及固定利率計息的借款分別使本集團面臨現金流量利率風險及公允價值利率風險。

### 敏感度分析

於2017年、2018年及2019年12月31日，預計利率總體增加／減少100個基點，而所有其他變量維持不變，本集團的除稅後溢利及保留溢利將分別減少／增加約人民幣178,000元、人民幣150,000元及零。

上述敏感度分析列示假設利率於往績記錄期間各年末發生變動，可能引致本集團除稅後溢利及保留溢利的即時變化。有關影響乃按有關利率變動對利率風險的年化影響而估計。往績記錄期間的敏感度分析按同一基準進行。

### 股息

我們是一家根據開曼群島法律註冊成立的控股公司。因此，任何未來股息的派付及金額將取決於能否自我們的附屬公司取得股息。中國法律規定外商投資企業須透過除稅後溢利彌補其累計虧損，並分配餘下除稅後溢利(如有)中的至少10%為其法定儲備提供資金，直至法定儲備總額超過其註冊資本的50%。

我們派付的任何股息金額將由董事酌情釐定，並將取決於我們的未來經營及盈利、資本要求及盈餘、整體財務狀況、合約限制及董事認為相關的其他因素。宣派及派付任何股息以及股息金額將須遵守我們的組織章程文件及開曼群島法律。我們的股東於股東大會或可批准宣派任何股息，金額不得超過董事會建議的金額。股息僅可自我們的溢利及合法可供分派的儲備中撥款宣派或派付。我們的未來股息宣派未必會反映我們過往的股息宣派，且將由董事會全權決定。

過往，我們並無向股東宣派或派付任何股息，且概不保證將於任何年度宣派或派付任何金額的股息。目前，我們並無正式的股息政策或固定的派息率。

### 上市開支

我們預計於全球發售完成時將產生上市開支總額人民幣46.6百萬元(假設發售價為3.20港元，即指示性發售價範圍2.56港元至3.84港元的中位數，並假設超額配股權未獲行使)，佔全球發售所得款項總額的約21.3%。於往績記錄期間，我們產生上市開支人民幣18.2百萬元，其中人民幣14.1百萬元已於綜合損益及其他全面收益表內扣除，而人民幣4.1百萬元將於上市後予以資本化。於往績記錄期間後，我們預計產生額外上市開支人民幣28.4百萬元，其中人民幣15.0百萬元預期將於綜合損益及其他全面收益表內扣除，而人民幣13.4百萬元將於上市後予以資本化。上市開支指就上市所產生的專業費用和其他費用，包括包銷佣金。上述上市開支為截至最後可行日期的最佳估計值並僅供參考，實際金額可能有別於該估計值。我們預計該等上市開支不會對我們截至2020年12月31日止年度的經營業績構成重大影響。

### 可供分派儲備

於2019年12月31日及直至最後可行日期，本公司並無可供分派予股東的儲備。

### 上市規則規定的披露

董事確認，截至最後可行日期，並無須遵守上市規則第13.13至13.19條項下披露規定的情況。

### 並無重大不利變動

於進行董事認為適當的充分盡職審查工作並在經過充分及審慎的考慮後，董事確認，直至本招股章程日期，我們自2019年12月31日(即我們最近期經審核綜合財務報表的編製日期)以來的財務或貿易狀況或前景並無重大不利變動，自2019年12月31日以來亦無發生會對本招股章程附錄一會計師報告所載的資料產生重大影響的事件。

## 財務資料

### 未經審核備考經調整有形資產淨值報表

以下本集團的未經審核備考經調整綜合有形資產淨值報表乃根據上市規則第4.29條編製，載於下文以供說明全球發售對本公司權益股東於2019年12月31日應佔本集團綜合有形資產淨值的影響，猶如全球發售已於2019年12月31日發生。

本未經審核備考經調整綜合有形資產淨值報表僅為說明用途而編製，鑒於其假設性質，其未必真實反映全球發售於2019年12月31日或任何未來日期完成情況下本集團的財務狀況。

|                         | 本公司權益股東<br>於2019年12月31日<br>應佔綜合有形資<br>產淨值 <sup>(1)</sup> | 全球發售估計<br>所得款項<br>淨額 <sup>(2)(3)(4)</sup> | 本公司權益股東應佔<br>未經審核備考經調整<br>綜合有形資產淨值 | 本公司權益股東應佔<br>未經審核備考經調整每股綜合<br>有形資產淨值 <sup>(5)(6)(5)</sup> |      |
|-------------------------|--|---|------------------------------------|---|------|
|                         | 人民幣千元  | 人民幣千元                                     | 人民幣千元                              | 人民幣元  | 港元   |
| 按最低發售價每股股份2.56港元計算..... | 154,249  | 141,288                                   | 295,537                            | 0.99  | 1.11 |
| 按最高發售價每股股份3.84港元計算..... | 154,249  | 223,843                                   | 378,092                            | 1.26  | 1.41 |

**附註：**

- (1) 誠如摘錄自本招股章程附錄一所載的會計師報告，本公司權益股東於2019年12月31日應佔綜合有形資產淨值乃經自本公司權益股東於2019年12月31日應佔綜合資產淨值約人民幣333.3百萬元扣除電視劇版權約人民幣179.0百萬元計算得出。
- (2) 全球發售估計所得款項淨額乃基於發售價每股股份2.56港元及3.84港元及預期將根據全球發售發行75,000,000股股份，並經扣除本集團已付或應付的包銷費用及其他相關開支(不包括已於往績記錄期間於損益扣除的開支)且不計及超額配股權或根據購股權計劃授出的購股權獲行使而可能予以發行的任何股份後得出。全球發售估計所得款項淨額已按2019年12月31日的中國人民銀行匯率1.12港元兌人民幣1.00元換算為人民幣。這並不表示港元金額經已、應已或可能按該匯率或任何其他匯率換算為人民幣，反之亦然。
- (3) 未經審核備考經調整每股有形資產淨值乃以未經審核備考經調整有形資產淨值除以緊隨資本化發行及全球發售完成後預計將發行的300,000,000股股份計算得出，並未計及超額配股權或根據購股權計劃授出的購股權獲行使而可能發行之任何股份。
- (4) 以人民幣計值的未經審核備考經調整每股有形資產淨值金額乃按2019年12月31日的中國人民銀行的匯率1.12港元兌人民幣1.00元換算為港元。這並不表示人民幣金額經已、應已或可能按該匯率或任何其他匯率換算為港元，反之亦然。
- (5) 概無作出調整以反映本集團於2019年12月31日後的任何交易業績或於該日後訂立的其他交易。



## 未來計劃及所得款項用途

### 未來計劃

有關我們未來計劃的詳細討論，請參閱本招股章程「業務－業務策略」。

### 所得款項用途

假設超額配股權未獲行使且首次公開發售價為每股股份3.20港元(即本招股章程封面頁所載的指示性發售價範圍的中位數)，我們估計將收到全球發售所得款項淨額約188.8百萬港元(經扣除包銷佣金及我們應付的其他估計發售開支)。倘超額配股權獲悉數行使，假設發售價為每股股份3.20港元，則我們估計發售該等額外股份的額外所得款項淨額為約34.6百萬港元(經扣除包銷佣金及我們的估計開支)。

我們擬將全球發售所得款項按下述金額作以下用途：

- 約50.0%或94.4百萬港元(相當於約人民幣85.9百萬元)預期主要用於製作下列電視劇：

| 電視劇題材                    | 估計<br>電視劇數量 | 估計總投資額                        | 自全球發售的<br>估計投資額             | 估計製作開始日期    |
|--------------------------|-------------|-------------------------------|-----------------------------|-------------|
| 家庭.....                  | 2           | 517.0百萬港元(相當於<br>人民幣470.0百萬元) | 35.2百萬港元(相當於<br>人民幣32.0百萬元) | 2020年/2022年 |
| 都市/愛情.....               | 3           | 539.0百萬港元(相當於<br>人民幣490.0百萬元) | 26.8百萬港元(相當於<br>人民幣24.5百萬元) | 2020年/2021年 |
| 現代/當代劇....               | 1           | 88.0百萬港元(相當於<br>人民幣80.0百萬元)   | 10.8百萬港元(相當於<br>人民幣9.8百萬元)  | 2022年       |
| 歷史/戰爭.....               | 1           | 55.0百萬港元(相當於<br>人民幣50.0百萬元)   | 10.8百萬港元(相當於<br>人民幣9.8百萬元)  | 2021年       |
| 網絡劇 <sup>(1)</sup> ..... | 4           | 275.0百萬港元(相當於<br>人民幣250.0百萬元) | 10.8百萬港元(相當於<br>人民幣9.8百萬元)  | 2020年/2021年 |

附註：

- (1) 該四部網絡劇包括三部愛情題材的網絡劇以及一部科幻題材網絡劇，預期將由相關在線媒體平台聯合投資，而各網絡劇將在該等平台上播映。

## 未來計劃及所得款項用途

我們於往績記錄期間投入大量資源擴大買斷電視劇播映權許可業務的同時，為進一步提升本集團作為綜合電視劇製作及發行公司的市場知名度，我們於往績記錄期間繼續投資製作自製電視劇並向客戶許可相關播映權。未來，我們擬進一步發展及壯大該業務分部。

根據我們的過往經驗，於往績記錄期間，我們每年平均製作約一至兩部電視劇。於未來三年，我們計劃製作約11部電視劇(相當於每年約三至四部電視劇)。我們相信我們有能力製作該等額外電視劇，乃主要由於(i)我們為自製的電視劇增加IP儲備；(ii)我們的形象及市場知名度得到提高；(iii)員工在電視劇製作及發行中積累的豐富經驗；及(iv)我們擬聘請額外專業人士支持我們業務的擴展，其將使我們能夠更有效地監控每部電視劇的製作進度。

我們一般會考慮多項因素以估計每類電視劇的投資總額，包括(i)管理層對類似題材自製電視劇的製作成本的過往經驗；及(ii)我們對有關供應商就電視劇製作成本的報價的初步研究。我們主要根據我們的經營現金流量釐定我們在每部自製電視劇中的投資比例，而來自第三方的投資比例則取決於各種因素，包括(i)每部電視劇的前景及估計投資回報；及(ii)第三方投資者的品牌知名度及聲譽。

於往績記錄期間，我們的七部自製電視劇獲得第三方投資，包括一部網絡劇。該等自製電視劇的聯合投資人投資比例介乎35.0%至75.0%。鑒於過往經驗及我們的經營狀況，我們預計我們的經營活動所得現金、第三方投資者(其將收取可變投資回報)的投資及全球發售所得款項淨額將分別佔我們計劃於未來三年內自製額外11部電視劇投資總額的約43.6%、50.0%及6.4%。然而，第三方可變回報投資的比例可能會調整，這主要取決於此類電視劇對潛在投資者的吸引力、與彼等的磋商結果以及我們在製作前制定的估計投資預算。

## 未來計劃及所得款項用途

- 約37.5%或70.8百萬港元(相當於約人民幣64.4百萬元)預期主要用於未來三年買斷有關約75部電視劇(包括約四部歷史／戰爭題材電視劇、22部家庭題材電視劇、25部都市／愛情題材電視劇、18部現代／當代題材電視劇及六部主流題材電視劇)的版權(或播映權)。

我們通常會根據我們於往績記錄期間每年從第三方版權擁有人／許可方購買的電視劇數量確定我們打算購買的電視劇總數。在接下來的三年內，我們將主要購買與家庭題材、都市／愛情題材以及現代／當代題材的電視劇，主要因為：(i)此等題材的電視劇擁有大量觀眾，根據我們的過往經驗，通常為衛星及地面電視頻道購買的一大部分。於往績記錄期間，此等題材的電視劇亦佔我們買斷電視劇的50.0%以上；及(ii)隨著我們業務增長，我們有更多機會與2017年至2019年的中國領先衛星電視台(就收視率而言，通常指排名前十的衛星電視台)進行業務往來。我們打算日後投入更多資源發展我們與此等領先的衛星電視台的業務關係，並為彼等提供更多高質量的電視劇。根據我們的市場研究，中國領先衛星電視台的主要觀眾主要為年輕一代，彼等更喜歡看現代電視劇。

此外，我們擬投資的各類題材的估計金額乃通過考慮多種因素而確定，包括(i)我們根據往年所播放或我們所購買的買斷劇的平均成本對目標客戶的採購金額、偏好題材及預算作出的初步評估及估計；(ii)管理層過去在估計購買類似題材電視劇的成本方面的經驗；及(iii)我們對相關第三方版權擁有人／許可方提出的報價進行的初步研究。

## 未來計劃及所得款項用途

- 約7.5%或14.2百萬港元(相當於約人民幣12.9百萬元)預期主要用於未來三年僱用額外最多22名經驗豐富的專業人員。下表載列我們計劃於2020年至2022年僱用的額外員工詳情：

| 職位            | 將予僱用<br>員工人數 | 學歷及所需的<br>工作經驗年資 | 每位僱員的<br>估計月薪<br><i>(人民幣元)</i> | 估計<br>三年薪金<br><i>(人民幣千元)</i> | 估計<br>三年薪金<br><i>(千港元)</i> |
|---------------|--------------|------------------|--------------------------------|------------------------------|----------------------------|
| 地區發行主管 .....  | 5            | 本科或以上，五至十年工作經驗   | 30,000                         | 5,400                        | 5,900                      |
| 版權經理 .....    | 5            | 本科或以上，三至五年工作經驗   | 8,000                          | 1,400                        | 1,500                      |
| 製作經理 .....    | 4            | 本科或以上，五年以上工作經驗   | 10,000                         | 1,400                        | 1,500                      |
| 業務開發主管 .....  | 3            | 本科或以上，五至十年工作經驗   | 30,000                         | 3,200                        | 3,500                      |
| 業務主管 .....    | 2            | 本科或以上，五至十年工作經驗   | 15,000                         | 1,100                        | 1,200                      |
| 銷售及營銷經理 ..... | 2            | 本科或以上，三至五年工作經驗   | 8,000                          | 600                          | 660                        |
| 後期製作經理 .....  | 1            | 本科或以上，五至十年工作經驗   | 15,000                         | 500                          | 550                        |
| 合計 .....      | <b>22</b>    | -                | -                              | <b>13,600</b>                | <b>14,810</b>              |

- 約5.0%或9.4百萬港元(相當於約人民幣8.6百萬元)預期用於我們的營運資金及一般公司用途。

倘全球發售所得款項淨額並無立即用作上述用途，則我們擬將該等所得款項存入香港持牌商業銀行及／或授權金融機構的活期存款賬戶等計息銀行戶口。

倘發售價定於建議發售價範圍的上限或下限及超額配股權完全未獲行使，則我們收到的所得款項淨額將分別增加或減少約46.1百萬港元。於此情況下，我們將按比例增加或減少所得款項的建議用途。

倘超額配股權獲悉數行使，假設發售價為每股股份3.20港元(即建議發售價範圍的中位數)，則全球發售所得款項淨額將增加約34.6百萬港元。倘發售價定於建議發售價範圍的上限或下限，全球發售所得款項淨額(包括行使超額配股權所得款項)將分別增加或減少約53.0百萬港元。我們擬按上文所列比例應用額外所得款項淨額至上述用途。

### 基準及主要假設

為實現本集團業務目標及未來計劃，我們將設法達致本節所載里程碑。投資者務請注意，里程碑及預計達成時間乃基於本段所載基準及假設設定。該等基準及假設本身受眾多不明朗因素、變數及不可預知因素影響，尤其是本招股章程「風險因素」一節所載風險因素。本集團實際業務過程可能有別於本招股章程所載業務目標。無法保證本集團計劃將會按預計時間表落實或本集團的目標將會達成。倘本招股章程所述的所得款項用途發生任何重大修訂，我們將根據上市規則刊發公佈，並按聯交所規定於我們相關年度的年報中披露。

我們在編製上述未來計劃時已採納下列主要假設：

- 中國及香港現有政府政策或政治、法律、財政、市場或經濟狀況不會發生重大不利變動；
- 我們經營所在地區的法律或法規或規則並無發生會對我們業務造成不利影響的重大變動；
- 中國及香港或本集團任何成員公司目前經營或將會經營或註冊成立的其他地方的稅基(例如通脹、利率及匯率)或稅率及稅務將不會發生重大變動；
- 我們將具備充足財務資源，可以應付我們業務目標所涉期間的規劃資金及業務發展需求；
- 我們借款的利率將不會發生重大變動；
- 現有會計政策將不會與本集團於往績記錄期間的綜合經審核財務報表所述者存在差異；
- 全球發售將根據本招股章程「全球發售的架構」一節所述完成；
- 董事及主要高級管理層將繼續參與我們現有及未來發展，且我們將能夠挽留主要管理人員；

## 未來計劃及所得款項用途

- 我們所取得的證書、牌照、許可或批文的效力將不會改變；
- 本招股章程所述業務策略的資金需求將不會與董事估計的金額存在差異；
- 我們將不會受到本招股章程「風險因素」一節所載風險因素的重大不利影響；
- 將不會發生災難、天災、政治或其他事件而將對我們的業務或營運造成重大中斷、影響我們人員的健康或導致我們的財產或設施出現重大損失、損壞或毀壞；
- 中國電視劇市場的市場需求及競爭格局將不會發生重大變動；及
- 我們大致上將能夠以往績記錄期間的經營模式繼續營運。

## 香港包銷商

### 聯席全球協調人

方正證券(香港)有限公司  
農銀國際融資有限公司  
國泰君安證券(香港)有限公司

### 聯席賬簿管理人

方正證券(香港)有限公司  
農銀國際融資有限公司  
國泰君安證券(香港)有限公司  
海通國際證券有限公司  
安信國際證券(香港)有限公司  
寶新證券有限公司  
民銀證券有限公司  
中泰國際證券有限公司  
申萬宏源證券(香港)有限公司  
廣發証券(香港)經紀有限公司  
中融平和證券有限公司

### 聯席牽頭經辦人

方正證券(香港)有限公司  
農銀國際證券有限公司  
國泰君安證券(香港)有限公司  
海通國際證券有限公司  
安信國際證券(香港)有限公司  
寶新證券有限公司  
民銀證券有限公司  
中泰國際證券有限公司  
申萬宏源證券(香港)有限公司  
廣發証券(香港)經紀有限公司  
中融平和證券有限公司  
源盛證券有限公司  
同人融資有限公司  
尊嘉證券國際有限公司  
瑞豐國際證券有限公司

## 包銷安排及開支

### 香港公開發售

### 香港包銷協議

根據香港包銷協議，本公司按本招股章程及申請表格的條款及條件並在其規限下，以發售價初步提呈發售7,500,000股香港發售股份以供香港公眾認購。

## 包 銷

待上市委員會批准本招股章程所述已發行及將予發行股份上市及買賣及根據香港包銷協議所載若干其他條件(其中包括方正證券(香港)有限公司(代表其本身及包銷商及本公司)協定發售價),香港包銷商已同意根據本招股章程、申請表格及香港包銷協議的條款及條件認購或促使認購各自適用比例或數目(如香港包銷協議所載)的香港公開發售項下提呈發售但未獲認購的香港發售股份。

香港包銷協議須待(其中包括)國際包銷協議成為無條件且並無根據其條款終止,方可作實。

### 終止理由

香港包銷商認購或促使認購人認購香港包銷協議項下香港發售股份的責任可由方正證券(香港)有限公司(為其本身及代表香港包銷商)於上市日期上午八時正(「終止時限」)前任何時間在發生任何以下事件時向我們發出書面通知予以終止:

- (a) 獨家保薦人、方正證券(香港)有限公司或任何香港包銷商知悉任何事宜或事件,顯示香港包銷協議所載由本公司或任何執行董事及控股股東作出的任何聲明、保證或承諾於作出或複述時在任何方面失實、不確或誤導或出現違反香港包銷協議任何訂約方所承擔任何保證或任何其他責任之情況(香港包銷商、獨家保薦人及/或聯席全球協調人所承擔者除外),而在任何有關情況下,方正證券(香港)有限公司(為其本身及代表香港包銷商)全權及合理認為對全球發售而言屬重大不利;或
- (b) 本招股章程或申請表格所載之任何聲明在任何方面成為或被發現失實、不準確或具誤導成分;或
- (c) 發生任何事件,而倘有關事件於緊接本招股章程日期前發生或被發現及並無在本招股章程內披露,方正證券(香港)有限公司(為其本身及代表香港包銷商)全權合理認為構成就全球發售而言的重大遺漏;或
- (d) 任何事件、行為或遺漏將會導致或可能導致本公司、任何執行董事或控股股東根據或就香港包銷協議所載的任何陳述、保證或承諾須承擔任何責任;或



## 包 銷

- (e) 國際包銷協議根據其條款終止；或
- (f) 於香港包銷協議日期之前、當日及／或之後發展、發生、存在或形成任何事件或連串事件、事項或情況(不論發生中或是持續)，包括與任何下列事項有關的事件、現況的變動或發展：
  - (i) 任何新法例或法規或任何現有的法例或法規的重大轉變或香港、開曼群島、英屬處女群島、中國或本集團營運所在或擁有任何業務或被任何適用法例視為擁有任何業務(不管以何名稱)的任何司法權區或與本集團有關的任何其他司法權區(「**相關司法權區**」)任何法院或其他主管機構對於法例或法規的詮釋及應用有任何重大轉變；或
  - (ii) 相關司法權區的當地、國家、地區或國際的金融、貨幣、股市或其他市場狀況或前景或政治、軍事、工業或經濟狀況或前景出現任何重大變動或任何引致或可能引致該等重大變動的事件或連串事件或發展；或
  - (iii) 基於特殊財政狀況或其他狀況凍結、暫停或限制聯交所經營的任何市場的一般證券買賣；或
  - (iv) 相關司法權區發生涉及潛在稅務改動或外匯管制的任何變動或發展(或實施任何外匯管制)；或
  - (v) 本集團集團任何成員公司的業務或財務或交易狀況或前景出現不利變動或潛在不利變動；或
  - (vi) 美國、歐盟(或其中任何成員國)、聯合國、澳大利亞以任何方式對香港或中國實施經濟制裁或取消貿易優惠；或
  - (vii) 中國或香港有關當局宣佈全面暫停商業銀行活動；或
  - (viii) 任何不可抗力事件，包括(在不限其一般性的原則下)天災、戰爭、暴動、騷亂、群眾暴亂、火災、水災、爆炸、瘟疫、爆發傳染病、災禍、危機、恐怖活動、罷工或停市(不論是否有保險覆蓋)，

## 包 銷

而方正證券(香港)有限公司(為其本身及代表香港包銷商)全權合理認為：

- (aa) 對或將會對本集團整體或(就上文第(iv)分段的情況下)本公司任何現有股東(以此身份)的業務、財務或交易狀況或前景造成重大不利影響；或
- (bb) 對或將會對全球發售整體的成功或需求、申請認購或接納發售股份的踴躍程度、發售股份的分配造成重大不利影響；或
- (cc) 令進行全球發售整體屬嚴重不切實可行或不明智或不適宜。

就上述終止理由而言，港元與美元聯繫匯率制度出現變動或該制度下港幣價值出現任何變動，將被視為引致貨幣狀況出現變動的事件。

### 根據上市規則向聯交所作出的承諾

#### 本公司作出的承諾

本公司已根據上市規則第10.08條向聯交所承諾，(除根據資本化發行、全球發售、授出購股權或行使根據購股權計劃已授出或將予授出的購股權)本公司不會於本招股章程日期起直至上市日期後六個月期間屆滿當日止期內任何時間(在未經聯交所事先書面同意的情況下及除非遵照上市規則的規定)配發或發行或同意配發或發行任何股份或可轉換為本公司股本證券的其他證券(包括認股權證或其他可轉換證券)(不論是否為已上市的類別)，惟上市規則第10.08條所述的若干情況除外。

#### 控股股東作出的承諾

根據上市規則第10.07條，控股股東已各自向聯席全球協調人、本公司及聯交所承諾，(在未經聯交所事先書面同意的情況下或除非另行遵照上市規則的適用規定)不會及促使本集團控制的任何其他登記持有人(如有)不會：

- (a) 於本招股章程披露彼於本公司的持股比例當日起直至上市日期後六個月之日(包括該日)止期間內出售、訂立任何協議出售本招股章程所示彼為實益擁有人(定義見上市規則第10.07(2)條)的任何股份(「**相關股份**」)或就該等股份設立任何購股權、權利、權益或產權負擔；或

## 包 銷

- (b) 於緊隨上文(a)段所述的六個月期間屆滿後另六個月期間內，倘彼於緊隨出售或行使或執行該等購股權、權利、權益或產權負擔後不再為本公司控股股東(定義見上市規則)，出售、訂立任何協議出售任何相關股份或就任何相關股份設立任何購股權、權利、權益或產權負擔。

各控股股東進一步向聯交所及本公司承諾，於本招股章程披露彼於本公司的持股比例當日起直至上市日期後12個月之日(包括該日)止期間內：

- (a) 倘根據上市規則第10.07(2)條附註(2)向認可機構質押或押記彼實益擁有的任何股份，彼將即時以書面形式告知本公司有關質押或押記以及質押或押記的股份數目；及
- (b) 倘接獲承押人或受押人有關出售任何已質押或已押記股份的口頭或書面指示，彼將即時以書面形式告知本公司有關指示。

### 根據香港包銷協議作出的承諾

#### 本公司作出的承諾

根據香港包銷協議，本公司已分別向獨家保薦人、聯席全球協調人及香港包銷商承諾，除在香港包銷協議日期起直至上市日期後六個月期間(「首六個月期間」)屆滿當日止期間內任何時間根據全球發售提呈發售及出售發售股份及根據資本化發行及購股權計劃發行股份外，(在未經聯席全球協調人事先書面同意的情況下及除非遵照上市規則的規定)其將不會：

- (a) 提呈發售、接納認購、質押、押記、配發、發行、出售、借出、按揭、出讓、訂約配發、發行或出售、出售任何購股權或訂約購買、購買任何購股權或訂約出售、授出或同意授出任何購股權、權利或認股權證以供購買或認購、作出任何賣空、借出、按揭、出讓或以其他方式轉讓或出售(直接或間接，有條件或無條件)或回購本公司任何股份或任何其他證券或於上述任何一項中的權益(包括但不限於可轉換為或可行使或交換為本公司任何股份或任何其他證券的任何證券，或代表收取本公司任何股份或任何其他證券的權利的任何證券)(「所持權益」)；或

## 包 銷

- (b) 訂立任何掉期、衍生產品、借貸、回購、按揭或其他安排，將該等所持權益的所有權的任何經濟後果全部或部分轉讓予他人；或
- (c) 訂立與上文(i)或(ii)段所述的任何交易具有相同經濟影響的任何交易；或
- (d) 同意或訂約或公開宣佈有意訂立上文(i)、(ii)或(iii)段所述的任何交易，

不論上文(i)、(ii)、(iii)及(iv)段所述的任何交易是否以交付該等所持權益或其他證券，或以現金或其他方式結算，惟上述限制不得應用於本公司根據全球發售發行股份，而本公司進一步同意，倘於首六個月期間後另六個月期間（「第二個六個月期間」）內發行或出售任何股份或任何相關權益，將採取一切合理措施，確保將不會導致本公司股份或任何其他證券的市場出現混亂或造成虛假市場。

### 控股股東作出的承諾

根據香港包銷協議，各控股股東向本公司、獨家保薦人、聯席全球協調人及香港包銷商共同及個別承諾及約定，在未經聯席全球協調人事先書面同意的情況下及除非遵照上市規則的規定：

- (a) 彼將不會及將促使其緊密聯繫人或受其控制的公司或任何相關登記持有人(如有)或代名人或代其持有信託的受託人不會於首六個月期間：
  - (i) 提呈發售、接納認購、出售、質押、按揭、押記、訂約出售、出售任何購股權或訂約購買、購買任何購股權或訂約出售、授出或同意授出任何購買或認購的購股權、權利或認股權證、作出任何賣空、借出、按揭、出讓或以其他方式轉讓或出售(直接或間接，有條件或無條件)任何於上市日期持有的所持權益；或
  - (ii) 訂立任何掉期、衍生產品、借貸、回購、按揭或其他安排，將該等所持權益的所有權的任何經濟後果全部或部分轉讓予他人；或
  - (iii) 訂立與上文(i)或(ii)段所述的任何交易具有相同經濟影響的任何交易；或
  - (iv) 同意或訂約或公開宣佈有意訂立上文(i)、(ii)或(iii)段所述的任何交易，

## 包 銷

不論上文(i)、(ii)、(iii)或(iv)段所述的任何交易是否以交付股本或有關其他證券，或以現金或其他方式，或提呈要約或同意進行上述任何事項或宣佈有意進行任何事項結算；及

- (b) 於第二個六個月期間內任何時間，倘各控股股東於緊隨轉讓或出售或行使或執行有關購股權、權利、權益或產權負擔或任何其他交易後不再為本公司主要股東，彼將不會訂立上文(i)或(ii)或(iii)段所述的任何交易或同意或訂約或公開宣佈有意訂立任何該等交易；
- (c) 直至第二個六個月期間屆滿，倘訂立任何該等交易或同意或訂約或公開宣佈有意訂立任何該等交易，彼將採取一切合理措施，確保將不會導致股份市場出現混亂或造成虛假市場；及
- (d) 於上市日期後12個月期間內任何時間，(1)倘根據上市規則第10.07(2)條附註(3)以認可機構為受益人質押或押記彼實益擁有的本公司任何股份或其他證券，彼將即時告知本公司、聯席全球協調人及聯交所有關質押或押記以及所質押或押記的本公司股份或其他證券的數目，及(2)倘接獲本公司股份或其他證券的任何承押人或承押記人有關出售該等股份或其他證券的口頭或書面指示，彼將即時告知本公司、聯席全球協調人及聯交所有關指示。

### 國際發售

#### 國際包銷協議

就國際發售而言，本集團預期將與國際包銷商及聯席全球協調人訂立國際包銷協議。根據國際包銷協議，國際包銷商(待若干條件達成後)將同意購買或促使購買者購買根據國際發售提呈發售的國際發售股份。

#### 佣金及開支

香港包銷商收取的佣金總額將不超過就香港公開發售項下初步提呈發售的香港發售股份應付的最終總發售價的3%。香港包銷商亦可能收取金額不超過就香港公開發售項下初步提呈發售的香港發售股份應付的最終總發售價2%的獎勵費，獎勵費派付乃由本公司酌情釐定。就重新分配至國際發售的未獲認購香港發售股份而言，本集

## 包 銷

團將按國際發售的適用比率支付包銷佣金，該佣金將支付予國際包銷商。應付包銷商的佣金將由本公司承擔。

本集團就全球發售應付的佣金及費用(連同與上市有關的費用、證監會交易徵費、聯交所交易費)、法律及其他專業費用、印刷及其他開支總額估計約為41.0百萬港元(假設發售價為3.20港元，為全球發售指示性發售價範圍的中位數)。

### 彌償

本公司、控股股東及執行董事已同意就香港包銷商可能蒙受的若干損失提供彌償，包括但不限於履行香港包銷協議項下的責任及本公司、控股股東及執行董事違反香港包銷協議引致的損失。

### 香港包銷商於本公司的權益

除本招股章程所披露者外及除香港包銷協議項下的權益及責任外，香港包銷商於本集團任何成員公司的任何股份並無實益擁有任何權益或其他權益，亦無擁有任何可認購或提名其他人士認購本集團任何成員公司任何股份的權利(無論是否可依法執行)或購股權。

於全球發售完成後，包銷商及其聯屬公司可因履行彼等各自於香港包銷協議及國際包銷協議項下的責任而持有若干比例的股份。

### 獨家保薦人的獨立性

獨家保薦人符合上市規則第3A.07條所載保薦人適用的獨立性標準。

### 發售股份的限制

本公司迄今未採取任何行動，以獲准在香港以外的地區公開提呈發售發售股份或在香港以外的任何司法權區派發本招股章程。因此，在任何不准提呈發售或作出邀請的司法權區或在向任何人士提呈發售或作出邀請即屬違法的情況下，本招股章程概不得用作亦不構成提呈發售或作出邀請。我們將確保或促使在穩定價格期屆滿七天內遵照證券及期貨(穩定價格)規則作出公佈。

## 全球發售

本招股章程乃就作為全球發售一部分的香港公開發售而刊發。全球發售包括：

- (i) 香港公開發售：如下文「香港公開發售」一段所述於香港提呈發售7,500,000股股份(可按下文所述重新分配)；及
- (ii) 國際發售：如下文「國際發售」一段所述向專業及機構投資者提呈發售67,500,000股股份(可按下文所述重新分配及視乎超額配股權行使與否而定)。

發售股份將佔緊隨全球發售完成後本公司經擴大已發行股本的至少25%。

投資者可申請認購香港公開發售項下的香港發售股份或表示有意(如符合資格)申請認購國際發售項下的國際發售股份，惟不可同時提出兩項申請。香港公開發售可供香港公眾人士及香港的機構及專業投資者認購。國際發售將涉及在香港及根據S規例在美國以外的其他司法權區向預期對國際發售股份有龐大需求的機構及專業投資者以及其他投資者選擇性推銷國際發售股份。國際包銷商現正徵詢有意投資者認購國際發售股份的意向。有意投資者將須列明其擬按不同價格或特定價格認購國際發售項下的國際發售股份的數目。

股份將以每手1,000股股份為單位進行買賣。

根據香港公開發售及國際發售分別提呈發售的香港發售股份及國際發售股份數目可按下文「香港公開發售」一段中「重新分配及回撥」分段所述予以重新分配。

## 香港公開發售的條件

香港公開發售項下的所有香港公開發售股份認購申請須待(其中包括)以下條件達成後，方獲接納：

- 上市委員會批准根據全球發售將予發行的股份上市及買賣，且上市及批准其後並無於發售股份在聯交所開始買賣之前被撤銷；
- 發售價於定價日或前後釐定；
- 於定價日或前後簽立及交付國際包銷協議；及

## 全球發售的架構

- 包銷商於包銷協議項下的責任成為無條件且並無根據各自協議的條款予以終止，在各情況下，上述所有條件均須於各包銷協議指明的日期及時間或之前達成(惟有關條件在該等日期及時間或之前獲有效豁免則除外)，且在任何情況下不遲於本招股章程日期後第30天達成。

倘因任何原因，方正證券(香港)有限公司(為其本身及代表包銷商)與本公司未能於2020年6月16日(星期二)或之前協定發售價，則全球發售不會進行並將失效。

倘上述條件未能在指定日期及時間前達成或獲豁免，則全球發售將失效，並須即時知會聯交所。本公司將於失效翌日在聯交所網站 [www.hkexnews.hk](http://www.hkexnews.hk) 及本公司網站 [www.litian.tv](http://www.litian.tv) 刊發香港公開發售失效的通知。在該情況下，所有申請股款將根據本招股章程「如何申請香港發售股份」一節所載條款不計利息退還。同時，所有申請股款將存入收款銀行或根據香港法例第155章銀行業條例(經修訂)的其他香港持牌銀行內開設的獨立銀行賬戶。

預期發售股份的股票將於2020年6月19日(星期五)發行，惟僅於(i)全球發售在各方面已成為無條件及(ii)包銷協議並未根據其條款予以終止的情況下，在股份開始買賣之日(預期將為2020年6月22日(星期一)或之前)上午八時正成為有效的所有權憑證。投資者於收到股票前或股票成為有效所有權憑證之前買賣股份，風險概由彼等自行承擔。

香港公開發售及國際發售均須待(其中包括)對方成為無條件且並無根據其條款予以終止，方告完成。

### 香港公開發售

#### 初步提呈發售的股份數目

本公司根據香港公開發售按發售價初步提呈發售7,500,000股股份(佔全球發售項下初步可供認購的75,000,000股股份的10%)，以供香港公眾人士認購。按下文所述重新分配後，香港公開發售項下初步提呈發售的股份數目將佔緊隨資本化發行及全球發售完成後經擴大已發行股本的2.5%。



## 全球發售的架構

在香港，預期個別散戶投資者將通過香港公開發售申請認購香港發售股份，而尋求國際發售股份的個別散戶投資者(包括通過銀行及其他機構提出申請的香港個別投資者)，在國際發售中將不會獲分配國際發售股份。

方正證券(香港)有限公司(為其本身及代表包銷商)可要求根據國際發售獲提呈發售股份並根據香港公開發售提出申請的任何投資者向方正證券(香港)有限公司提供充足資料，以便識別根據香港公開發售提出的有關申請，並確保該申請會從香港發售股份的任何申請中剔除。

### 分配

發售股份將僅基於香港公開發售項下所接獲的申請水平分配至香港公開發售。分配基準或會因申請人申請的香港發售股份數目而有所不同。分配香港發售股份可能(如適用)包括抽籤，即部分申請人獲分配的香港發售股份可能多於其他申請相同數目香港發售股份的申請人，而未能中籤的申請人則可能不獲分配任何香港發售股份。

僅就分配而言，香港公開發售初步可供認購的發售股份總數(受限於下文所述的任何重新分配)將分成兩組：甲組(3,750,000股發售股份)及乙組(3,750,000股發售股份)。甲組的香港發售股份將平均分配予申請總價為5百萬港元(不包括應付的經紀佣金、證監會交易徵費及聯交所交易費)或以下的香港發售股份申請人。乙組的香港發售股份將平均分配予申請總價為5百萬港元以上(不包括應付的經紀佣金、證監會交易徵費及聯交所交易費)但不超過乙組總價值的香港發售股份申請人。投資者應注意，甲組及乙組的申請可能按不同比例分配。倘其中一組(而非兩組)的香港發售股份認購不足，則該等認購不足的香港發售股份將撥往另一組，以滿足該組需求並相應作出分配。僅就本段而言，發售股份的「價格」指申請時應付的價格(因而不論最終釐定的發售價)。申請人僅可獲分配甲組或乙組(而非兩組)的香港發售股份。重複或疑屬重複申請及任何認購超過3,750,000股香港發售股份的申請將不獲受理。

### 重新分配及回撥

香港公開發售與國際發售之間的發售股份分配可予重新分配。倘國際發售項下的發售股份獲全數認購或超額認購，及倘香港公開發售有效申請的發售股份數目為香港公開發售項下初步可供認購的香港發售股份數目(i) 15倍或以上但少於50倍；(ii) 50

## 全球發售的架構

倍或以上但少於100倍；及(iii) 100倍或以上，則香港公開發售項下可供認購的香港發售股份總數將分別增至22,500,000股、30,000,000股及37,500,000股股份，相當於全球發售項下初步可供認購的發售股份總數30%（就情況(i)而言）、40%（就情況(ii)而言）及50%（就情況(iii)而言），且有關重新分配於本招股章程內被提述為「重新分配」。在各情況下，分配至國際發售的發售股份數目將以方正證券(香港)有限公司認為恰當的方式相應減少。

倘國際發售項下的發售股份獲全數認購或超額認購，及倘香港公開發售有效申請的發售股份數目少於香港公開發售項下初步可供認購的香港發售股份數目的15倍，則不會自國際發售向香港公開發售重新分配任何發售股份，以致香港公開發售項下可供認購的發售股份總數將為7,500,000股發售股份，佔全球發售項下初步可供認購的發售股份的10%。倘國際發售項下的發售股份未獲全數認購，及倘香港公開發售有效申請的發售股份數目為香港公開發售項下初步可供認購的香港發售股份數目的100%或以上，方正證券(香港)有限公司可酌情將初步分配至國際發售的發售股份重新分配至香港公開發售以滿足香港公開發售的有效申請，惟發售價將定價為每股股份2.56港元（即指示性發售價範圍的下限），以及香港公開發售項下可供認購的香港發售股份數目不得增加至超過15,000,000股股份，相當於香港公開發售項下初步可供認購的香港發售股份數目的兩倍及全球發售項下初步可供認購的發售股份總數20%。

### 申請

香港公開發售的每位申請人亦須於提交的申請表格內承諾及確認，本身及代表作出申請的任何受益人士並無申請或接納或表示有意申請認購，亦不會申請或接納或表示有意申請認購國際發售項下的任何發售股份，而若上述承諾及／或確認遭違反及／或屬不實（視乎情況而定）或申請人已經或將會根據國際發售獲配售或分配發售股份，則有關申請人的申請將不獲受理。

發售股份在聯交所上市，由獨家保薦人保薦。香港公開發售的申請人須於申請時支付最高發售價每股發售股份3.84港元，另加每股發售股份應付的經紀佣金、證監會交易徵費及聯交所交易費。若按本節「定價及分配」一段所述方式最終釐定的發售價低於最高價格每股發售股份3.84港元，則向成功申請人退還適當款項（包括多繳申請股款應佔的經紀佣金、證監會交易徵費及聯交所交易費），惟不計利息。有關進一步詳情載於下文「如何申請香港發售股份」一節。

## 全球發售的架構

本招股章程所提述的申請、申請表格、申請股款或申請程序僅與香港公開發售有關。

### 國際發售

#### 提呈發售的國際發售股份數目

國際發售項下初步提呈發售的國際發售股份數目將為67,500,000股發售股份，相當於全球發售項下發售股份的90%。國際發售與香港公開發售之間重新分配發售股份後，國際發售股份將佔緊隨全球發售完成後經擴大已發行股本的22.5%。

#### 分配

根據國際發售，國際包銷商將在香港及根據S規例在美國以外的其他司法權區向預期對發售股份有龐大需求的機構及專業投資者以及其他投資者有條件配售國際發售股份。國際發售須待香港公開發售成為無條件後，方可作實。

國際發售的國際發售股份分配將取決於本節「定價及分配」一段所述「累計投標」程序以及多項因素，包括需求程度及時間、有關投資者於有關行業的投資資產或股本資產總額，以及預期於上市後有關投資者會否增購及／或持有或出售發售股份。上述分配可能會向專業、機構及企業投資者作出，而分派股份的基準旨在建立鞏固的股東基礎，使本公司及其股東整體受益。

#### 重新分配

根據國際發售將予轉讓的國際發售股份總數可能因本節「香港公開發售」一段中「重新分配及回撥」分段所述的回撥安排，及／或重新分配全部或任何未獲認購的香港發售股份至國際發售而變動。

#### 定價及分配

國際包銷商將徵詢有意投資者認購國際發售項下發售股份的意向。有意專業及機構投資者將須列明擬按不同價格或特定價格認購國際發售項下發售股份的數目。此過程稱為「累計投標」，預期將持續至遞交香港公開發售申請截止日期為止並將於該日或前後停止。

## 全球發售的架構

香港公開發售的申請人須於申請時支付最高指示性發售價每股香港發售股份3.84港元，另加1%經紀佣金、0.0027%證監會交易徵費及0.005%聯交所交易費，一手買賣單位1,000股股份總額為3,878.69港元。每份申請表格均載有申請認購若干倍數發售股份的實際應繳金額一覽表。倘按下文所述方式最終釐定的發售價低於每股香港發售股份3.84港元，則會向成功申請人退還適當款項(包括多繳申請股款應佔的經紀佣金、證監會交易徵費及聯交所交易費)，惟不計利息。

發售價預期將由方正證券(香港)有限公司(為其本身及代表包銷商)及本公司於定價日協定。定價日預期為2020年6月15日(星期一)或前後，且在任何情況下不遲於2020年6月16日(星期二)。

發售價將不超過3.84港元，現時預期將不會低於2.56港元，除非不遲於遞交香港公開發售申請截止日期上午另行公佈(進一步說明見下文)。有意投資者務請注意，將於定價日釐定的發售價可能會低於本招股章程所載的指示性發售價範圍的下限，但預期不會出現有關情況。

倘方正證券(香港)有限公司(為其本身及代表包銷商)基於有意投資的機構、專業及其他投資者於累計投標過程中所表示的申購意向水平認為合適，則可在本公司同意的情況下於遞交香港公開發售申請截止日期上午前，隨時減少全球發售項下提呈的發售股份數目及/或下調指示性發售價範圍至低於本招股章程所述者。在此情況下，我們將會在作出有關調減決定後，於切實可行情況下盡快且無論如何不遲於2020年6月15日(星期一)(即遞交香港公開發售申請的截止日期)在聯交所網站 [www.hkexnews.hk](http://www.hkexnews.hk) 及本公司網站 [www.litian.tv](http://www.litian.tv) 刊登於定價日或之前的有關變動的廣告，並將刊發補充招股章程以令投資者知悉指示性發售價變動的最新資料；延長香港公開發售開放接納的期間，以讓潛在投資者擁有充足時間考慮彼等的認購或重新考慮其已遞交的認購申請(如適用)；及已申請發售股份的潛在投資者將需根據有關公告載列的程序確認彼等的申請，且所有未獲確認的申請將屬無效。在該情況下，本公司將在切實可行情況下盡快公佈安排詳情。發售股份的有意投資者請注意，將於定價日釐定的發售價可能會低於本招股章程所載的指示性發售價範圍，但目前預期不會出現有關情況。

於遞交香港發售股份認購申請前，申請人應留意，有關減少全球發售項下提呈的發售股份數目及/或調低指示性發售價範圍的任何公告，可能於遞交香港公開發售申請截止日期方會刊發。

## 全球發售的架構

有關公告亦將確認或修改(如適用)現時載於本招股章程「概要」一節的營運資金聲明、全球發售統計數據以及可能因有關調減而變動的任何其他財務資料。倘並無如此刊發任何有關公告，則倘發售價獲本公司及方正證券(香港)有限公司(為其本身及代表包銷商)協定，其將於任何情況下均不會獲設定為本招股章程所列發售價範圍之外。

倘閣下於遞交香港公開發售申請的截止日期前已遞交香港發售股份的申請，則閣下將不獲准許其後撤回閣下的申請。然而，倘發售股份數目及/或發售價範圍獲調減，申請人將得到其須確認彼等申請的通知。倘申請人得到有關通知但並未根據所獲通知的程序確認彼等的申請，則所有未獲確認的申請將視為已撤銷。

倘發售股份數目獲調減，方正證券(香港)有限公司可酌情重新分配香港公開發售及國際發售中將予提呈發售的發售股份數目，惟香港公開發售中的發售股份數目不得低於全球發售項下可供認購的發售股份總數(假設超額配股權未獲行使)的10%。

香港發售股份及國際發售股份在若干情況下可由方正證券(香港)有限公司酌情在香港公開發售與國際發售之間重新分配。

適用發售價、香港公開發售的申請水平、國際發售的認購申請踴躍程度、香港發售股份的申請認購結果及分配基準預期將於2020年6月19日(星期五)通過本招股章程「如何申請香港發售股份」一節中「11.公佈結果」一段所述的各種渠道公佈。

### 超額配股權

就全球發售而言，本公司預期向方正證券(香港)有限公司(為其本身及代表國際包銷商)授出超額配股權，將於遞交香港公開發售申請截止日期後第30天屆滿。根據超額配股權，方正證券(香港)有限公司(為其本身及代表國際包銷商)可要求本公司按發售價配發及發行最多但不超過11,250,000股額外新股(相當於全球發售項下初步可供認購的發售股份總數15%)，以補足國際發售的超額分配。方正證券(香港)有限公司(為其本身及代表國際包銷商)亦可透過(其中包括)於次級市場購買股份或透過與力天世紀的借股安排或兼用上述方法或透過適用法律及監管規定允許的其他方式補足該等超

額分配。任何有關次級市場購買將會遵守所有適用法律、法規及規則。倘超額配股權獲悉數行使，11,250,000股額外新股將佔緊隨資本化發行、全球發售完成及行使超額配股權後本公司經擴大已發行股本約3.6%。倘超額配股權獲行使或屆滿，本公司將會刊發公告。

### 穩定價格行動

穩定價格是包銷商在部分市場為促進證券分銷採取的慣常做法。為穩定價格，包銷商可能在特定期間內，在次級市場競投或購買新發行證券，以阻止及在可能情況下避免證券的首次公開市價跌至低於發售價。於香港，穩定價格行動不得以高於發售價的價格進行。

就全球發售而言，方正證券(香港)有限公司(作為穩定價格操作人)或其聯屬人士或代其行事的任何人士(為其本身及代表包銷商)可於上市日期後一段有限期間內，超額配發股份或進行交易，以穩定或維持股份的市價，使其高於並無作出上述行動下的價格水平。可超額配發的股份數目最多但不超過合共11,250,000股額外股份，即根據超額配股權可能發行的股份數目。穩定價格行動可包括超額配發國際發售股份以及通過行使超額配股權或在次級市場購買股份或與本公司的借股安排或兼用上述方法或透過其他方式補足超額分配。然而，方正證券(香港)有限公司、其聯屬人士或代其行事的任何人士並無義務進行任何該等穩定價格行動。有關穩定價格行動一經開始，則由方正證券(香港)有限公司、其聯屬人士或代其行事的任何人士全權酌情進行並可隨時終止，且必須於一段有限期間後結束。有關交易須遵照所有適用法律及監管規定進行。

根據證券及期貨條例的證券及期貨(穩定價格)規則並在其規限下，方正證券(香港)有限公司(為其本身及代表包銷商)於穩定價格期(穩定價格期將於2020年7月15日(星期三)(即遞交香港公開發售申請截止日期後第30天)屆滿)可就任何股份採取全部或任何以下行動(「**首要穩定價格行動**」)：

- (1) 購買或同意購買任何股份；

## 全球發售的架構

- (2) 提出或嘗試進行第(1)段所述的任何事情，純粹為防止或盡量減低股份市價下跌。方正證券(香港)有限公司(為其本身及代表包銷商)亦可就任何首要穩定價格行動採取全部或任何以下行動：
- (a) 為防止或盡量減低股份市價下跌：
- (i) 分配較全球發售項下初步提呈發售的股份數目為多的股份；或
- (ii) 出售或同意出售股份以建立股份淡倉；
- (b) 根據可購買或認購股份的購股權或其他權利，購買或認購，或同意購買或認購股份以將任何根據(a)段建立的倉盤平倉；
- (c) 出售或同意出售本身在首要穩定價格行動過程中購入的任何股份，以將因有關行動而建立的任何倉盤平倉；及／或
- (d) 提出或嘗試進行第(a)(ii)、(b)或(c)各段所述的任何事情。

投資者應注意：

- 方正證券(香港)有限公司(為其本身及代表包銷商)可就穩定價格行動建立股份好倉；
- 方正證券(香港)有限公司持有股份好倉的水平及期限不確定；
- 方正證券(香港)有限公司將上述好倉平倉可能造成影響；
- 穩定價格行動為支持股份價格而持續的時間不能長於穩定價格期，即自上市日期起至遞交香港公開發售申請截止日期後第30天(即2020年7月15日(星期三))屆滿。該日後不得再採取進一步穩定價格行動，故股份需求及股份價格可能下跌；
- 採取任何穩定價格行動並不能保證股份價格將維持在發售價或之上的價位；及

## 全球發售的架構

- 穩定價格行動過程中可能按發售價或以下的價格作出穩定價格性質的競價或進行有關交易，亦即可能按低於投資者就發售股份所支付股價作出穩定價格性質的競價或進行有關交易。

本公司將確保或促使在穩定價格期屆滿七天內遵照證券及期貨(穩定價格)規則作出公佈。

### 借股安排

就全球發售而言，方正證券(香港)有限公司可超額配發最多(且不多於)合共11,250,000股額外股份，並透過行使超額配股權或透過在次級市場以不超過發售價的價格購買股份或透過借股安排或兼用上述方法補足超額分配。特別是就補足超額分配而言，方正證券(香港)有限公司可根據與力天世紀訂立的借股協議向力天世紀借入最多11,250,000股股份(相當於因悉數行使超額配股權將予發行的最高股份數目)。

該借股安排毋須遵守上市規則第10.07(1)(a)條的限制，惟須遵守下列上市規則第10.07(3)條所載的規定：

- 借股安排已於本招股章程全面說明，且僅用以補足行使超額配股權前的淡倉；
- 向力天世紀借入的股份數目上限為因悉數行使超額配股權而可予發行之股份數目上限；
- 與借入股份數目相同的股份將不遲於行使超額配股權的最後日期或悉數行使超額配股權之日(以較早者為準)後的三個營業日內退還予力天世紀或其代名人(視情況而定)；根據借股安排之借股將遵照適用上市規則、法例及其他監管規定進行；及
- 概不會因借股安排向力天世紀支付款項。



### 買賣安排

假設全球發售於2020年6月22日(星期一)上午八時正或之前在香港成為無條件，預期股份將於2020年6月22日(星期一)上午九時正開始在聯交所買賣。股份將以每手1,000股股份為單位進行買賣，股份代號為9958。

### 包銷

香港公開發售由香港包銷商根據香港包銷協議的條款全數包銷，惟須待方正證券(香港)有限公司(為其本身及代表包銷商)與本公司於定價日協定發售價後，方可作實。

我們預計本公司將於2020年6月15日(星期一)(即釐定發售價前不久)或前後就國際發售訂立國際包銷協議。包銷安排、香港包銷協議及國際包銷協議於本招股章程「包銷」一節內概述。

## 1. 申請方法

閣下如申請香港發售股份，則不得申請或表示有意認購國際發售股份。

閣下可通過以下方法申請香港發售股份：

- 使用白色或黃色申請表格；
- 在網上透過網上白表服務於IPO App(可於App Store或Google Play搜尋「IPO App」下載，或於[www.hkeipo.hk/IPOApp](http://www.hkeipo.hk/IPOApp)或[www.tricorglobal.com/IPOApp](http://www.tricorglobal.com/IPOApp)下載)或[www.hkeipo.hk](http://www.hkeipo.hk)申請；或
- 以電子方式促使香港結算代理人代表閣下提出申請。

除非閣下為代名人且於申請時提供所需資料，否則閣下或閣下的聯名申請人概不得提出超過一份申請。

本公司、方正證券(香港)有限公司、網上白表服務供應商及彼等各自的代理可基於任何理由酌情拒絕或接納全部或部分申請。

## 2. 可提出申請的人士

如閣下或閣下為其利益提出申請的人士符合以下條件，可以白色或黃色申請表格申請香港發售股份：

- 年滿18歲；
- 擁有香港地址；
- 身處美國境外且並非美國人士(定義見美國證券法S規例)；及
- 並非中國法人或自然人。

如閣下在網上透過網上白表服務提出申請，除以上條件外，閣下亦須：(i)擁有有效的香港身份證號碼及(ii)提供有效電郵地址及聯絡電話號碼。

如閣下為公司，申請必須以個別成員名義提出。如閣下為法人團體，申請表格必須經獲正式授權人員簽署，並註明其代表職銜及蓋上公司印鑑。

## 如何申請香港發售股份

如申請由獲得授權書正式授權的人士提出，則方正證券(香港)有限公司可在其認為合適的條件下(包括出示授權證明)酌情接納有關申請。

聯名申請人不得超過四名且彼等不可透過網上白表服務申請香港發售股份。

除非為上市規則所允許，否則以下人士概不得申請任何香港發售股份：

- 本公司及／或其任何附屬公司股份的現有實益擁有人；
- 本公司及／或其任何附屬公司的董事或最高行政人員；
- 任何上述人士的聯繫人(定義見上市規則)；
- 本公司的關連人士(定義見上市規則)或緊隨全球發售完成後將成為本公司關連人士的人士；及
- 已獲分配或申請任何國際發售股份或以其他方式參與國際發售者。

### 3. 申請香港發售股份

#### 使用的申請途徑

閣下如欲以本身名義獲發行香港發售股份，請使用白色申請表格或在網上透過IPO App或[www.hkeipo.hk](http://www.hkeipo.hk)以網上白表服務提出申請。

閣下如欲以香港結算代理人的名義獲發行香港發售股份，並直接存入中央結算系統，以寄存於閣下或指定的中央結算系統參與者股份戶口，請使用黃色申請表格，或以電子方式透過中央結算系統向香港結算發出指示，促使香港結算代理人代表閣下提出申請。

## 如何申請香港發售股份

### 索取申請表格的地點

閣下可於2020年6月10日(星期三)上午九時正至2020年6月15日(星期一)中午十二時正的正常辦公時間內，在以下地點索取白色申請表格及招股章程：

(i) 香港包銷商的下列任何地址：

|                |                              |
|----------------|------------------------------|
| 方正證券(香港)有限公司   | 香港中環康樂廣場1號<br>怡和大廈1710-1719室 |
| 農銀國際證券有限公司     | 香港中環干諾道中50號<br>中國農業銀行大廈10樓   |
| 國泰君安證券(香港)有限公司 | 香港皇后大道中181號<br>新紀元廣場低座27樓    |
| 海通國際證券有限公司     | 香港德輔道中189號李寶椿大廈22樓           |
| 安信國際證券(香港)有限公司 | 香港中環交易廣場一座39樓                |
| 寶新證券有限公司       | 香港干諾道中111號永安中心18樓            |
| 民銀證券有限公司       | 香港中環康樂廣場8號<br>交易廣場一座45樓      |
| 中泰國際證券有限公司     | 香港中環德輔道中189號<br>李寶椿大廈19樓     |
| 廣發証券(香港)經紀有限公司 | 香港德輔道中189號<br>李寶椿大廈29及30樓    |

## 如何申請香港發售股份

|            |                                  |
|------------|----------------------------------|
| 中融平和證券有限公司 | 香港中環皇后大道中29號<br>華人行二樓201A室       |
| 源盛證券有限公司   | 香港中環皇后大道中99號<br>中環中心51樓5106-07室  |
| 同人融資有限公司   | 香港中環德輔道中71號<br>永安集團大廈1502-1503A室 |
| 尊嘉證券國際有限公司 | 香港金鐘道89號力寶中心<br>2座17樓1702B室      |
| 瑞豐國際證券有限公司 | 香港灣仔港灣道1號<br>會展廣場辦公室大樓18樓1807室   |

(ii) 收款銀行的下列任何分行：

### 中國銀行(香港)有限公司

| 地區       | 分行名稱   | 地址                      |
|----------|--------|-------------------------|
| 香港島..... | 德輔道西分行 | 香港德輔道西111-119號          |
| 九龍.....  | 奧海城分行  | 九龍海庭道18號<br>奧海城二期一樓133號 |
| 新界.....  | 粉嶺中心分行 | 新界粉嶺中心2D-E及H號           |

閣下可於2020年6月10日(星期三)上午九時正至2020年6月15日(星期一)中午十二時正的正常辦公時間內，在香港結算存管處服務櫃檯(地址為香港中環康樂廣場8號交易廣場一座及二座1樓)或向閣下的股票經紀索取黃色申請表格及招股章程。

### 遞交申請表格的時間

填妥的**白色**或**黃色**申請表格連同隨附註明抬頭人為「中國銀行(香港)代理有限公司—力天影業公開發售」的支票或銀行本票，須於下列時間投入上述任何收款銀行分行的特備收集箱：

- 2020年6月10日(星期三)－上午九時正至下午五時正
- 2020年6月11日(星期四)－上午九時正至下午五時正
- 2020年6月12日(星期五)－上午九時正至下午五時正
- 2020年6月13日(星期六)－上午九時正至下午一時正
- 2020年6月15日(星期一)－上午九時正至中午十二時正

認購申請的登記時間為2020年6月15日(星期一)(截止申請登記當日)上午十一時四十五分至中午十二時正或本節「10. 惡劣天氣及／或極端情況對開始辦理申請登記的影響」所述較後時間。

### 4. 申請的條款及條件

務請審慎遵從申請表格的詳細指示，否則閣下的申請或不獲受理。

遞交申請表格或透過**網上白表**服務提出申請，即表示閣下(倘屬聯名申請人，則各申請人共同及個別)本身，或作為閣下代其行事的每名人士的代理或代名人(其中包括)：

- (i) 承諾簽立所有相關文件，並指示及授權本公司及／或方正證券(香港)有限公司(或其代理或代名人)(作為本公司的代理)為閣下簽立任何文件及代表閣下進行一切必要事宜，以按照公司章程的規定將閣下獲分配的任何香港發售股份以閣下名義或以香港結算代理人名義登記；
- (ii) 同意遵守公司條例、公司(清盤及雜項條文)條例及公司章程；
- (iii) 確認閣下已閱讀**IPO App**或**網上白表**服務指定網站、本招股章程及申請表格所載條款及條件與申請手續，並同意受其約束；
- (iv) 確認閣下已接獲及閱讀本招股章程，且提出申請時僅依賴本招股章程所載資料及陳述，而且閣下不會依賴任何其他資料或陳述(本招股章程任何補充文件所載者除外)；

## 如何申請香港發售股份

- (v) 確認 閣下知悉本招股章程所載有關全球發售的限制；
- (vi) 同意本公司、獨家保薦人、聯席全球協調人、聯席賬簿管理人、聯席牽頭經辦人、包銷商、其代表董事、高級僱員、員工、夥伴、代理、顧問及其他任何涉及全球發售的一方現時及日後均毋須對並非載於本招股章程(及其任何補充文件)的任何資料及陳述負責；
- (vii) 承諾及確認 閣下或 閣下為其利益提出申請的人士現時並無，且日後亦不會申請或接納或表示有意認購國際發售的任何發售股份，亦無參與國際發售；
- (viii) 同意應本公司、香港證券登記處、收款銀行、獨家保薦人、聯席全球協調人、聯席賬簿管理人、聯席牽頭經辦人、包銷商及／或彼等各自的顧問及代理的要求，向其披露有關 閣下及 閣下為其利益提出申請的人士的個人資料；
- (ix) 倘香港境外任何地方的法例適用於 閣下的申請，則同意及保證 閣下已遵守所有有關法例，且本公司、獨家保薦人、聯席全球協調人、聯席賬簿管理人、聯席牽頭經辦人及包銷商及任何彼等各自的高級職員或顧問概不會因接納 閣下的購買要約，或 閣下在**IPO App**及**網上白表**服務指定網站、本招股章程及申請表格所載條款及條件下的權利及責任所引致的任何行動，而違反香港境外的任何法例；
- (x) 同意 閣下的申請一經接納，即不得因無意的失實陳述而撤銷；
- (xi) 同意 閣下的申請受香港法例規管；
- (xii) 聲明、保證及承諾(i) 閣下明白香港發售股份不曾亦不會根據美國證券法登記；及(ii) 閣下及 閣下為其利益申請香港發售股份的人士均身處美國境外(定義見S規例)或為S規例第902條第(h)(3)段所述人士；
- (xiii) 保證 閣下提供的資料真實準確；
- (xiv) 同意接納所申請數目或根據申請分配給 閣下的任何較少數目的香港發售股份；

- (xv) 授權本公司將閣下的姓名／名稱或香港結算代理人的名稱列入本公司股東名冊，作為閣下獲分配的任何香港發售股份的持有人，及授權本公司及／或其代理以普通郵遞方式按申請所示地址向閣下或聯名申請的排名首位申請人寄發任何股票及／或任何電子自動退款指示及／或任何退款支票，郵誤風險由閣下承擔，除非閣下合乎資格親身領取股票及／或退款支票；
- (xvi) 聲明及陳述此乃閣下為本身或閣下為其利益提出申請的人士所提出及擬提出的唯一申請；
- (xvii) 明白本公司及聯席全球協調人香港包銷商將依賴閣下的聲明及陳述而決定是否向閣下分配任何香港發售股份，閣下如作出虛假聲明，可能會被檢控；
- (xviii) (倘申請為閣下本身的利益提出)保證閣下或作為閣下代理的任何人士或任何其他人士不曾亦不會為閣下的利益以白色或黃色申請表格或向香港結算或網上白表服務供應商發出電子認購指示而提出其他申請；及
- (xix) (倘閣下作為代理為另一人士的利益提出申請)保證(i) 閣下作為代理或為該人士利益或該人士或任何其他作為該人士代理的人士不曾亦不會以白色或黃色申請表格或向香港結算發出電子認購指示提出其他申請；及(ii) 閣下獲正式授權作為該其他人士的代理代為簽署申請表格或發出電子認購指示。

### 黃色申請表格的其他指示

詳情請參閱黃色申請表格。

## 5. 透過網上白表服務提出申請

### 一般資料

符合本節上文「-2.可提出申請的人士」所載條件的個人如欲以本身名義獲配發及登記香港發售股份，可透過網上白表服務於**IPO App**或指定網站[www.hkeipo.hk](http://www.hkeipo.hk)提出申請。



透過網上白表服務提出申請的詳細指示載於**IPO App**或指定網站。如閣下不遵從有關指示，閣下的申請可能不獲受理，亦未必會提交予本公司。如閣下透過**IPO App**或指定網站提出申請，閣下即授權網上白表服務供應商根據本招股章程所載條款及條件(按網上白表服務的條款及條件補充及修訂)提出申請。

### 遞交網上白表申請的時間

閣下可於2020年6月10日(星期三)上午九時正至2020年6月15日(星期一)上午十一時三十分，透過**IPO App**或[www.hkeipo.hk](http://www.hkeipo.hk)(每日24小時，申請截止當日除外)向網上白表服務供應商遞交申請，而全數繳付申請股款的截止時間為2020年6月15日(星期一)中午十二時或本節下文「10. 惡劣天氣及／或極端情況對開始辦理申請登記的影響」所述較後時間。

### 重複申請概不受理

倘閣下透過網上白表服務提出申請，則閣下一經就本身或為閣下利益而透過網上白表服務所發出申請香港發售股份的任何電子認購指示完成付款，即視為已提出實際申請。謹此說明，倘透過網上白表服務發出超過一項電子認購指示，並取得不同申請參考編號，但並無就某個參考編號全數繳款，則不構成實際申請。

倘閣下疑屬透過網上白表服務或以任何其他方式提交超過一項申請，則閣下的所有申請均會遭拒絕受理。

### 公司(清盤及雜項條文)條例第40條

為免生疑，本公司及所有參與編撰本招股章程的其他各方均確認，每位自行或促使他人發出電子認購指示的申請人均有權根據公司(清盤及雜項條文)條例第40條(公司(清盤及雜項條文)條例第342E條所適用者)獲得賠償。

## 6. 透過中央結算系統向香港結算發出電子認購指示提出申請

### 一般事項

中央結算系統參與者可根據與香港結算簽訂的參與者協議、中央結算系統一般規則及中央結算系統運作程序規則發出電子認購指示申請香港發售股份，以及安排支付申請股款及支付退款。

## 如何申請香港發售股份

如閣下為中央結算系統投資者戶口持有人，可致電(852) 2979 7888透過「結算通」電話系統或透過中央結算系統互聯網系統(<https://ip.ccass.com>) (根據香港結算不時有效的「投資者戶口操作簡介」所載程序)發出**電子認購指示**。

閣下亦可親臨以下地點填妥輸入認購指示的表格，由香港結算代為輸入**電子認購指示**：

香港中央結算有限公司  
客戶服務中心  
香港  
中環康樂廣場8號  
交易廣場一座及二座1樓

招股章程亦可在上述地址索取。

閣下如非中央結算系統投資者戶口持有人，可指示閣下的經紀或託管商(須為中央結算系統結算參與者或中央結算系統託管商參與者)透過中央結算系統終端機發出**電子認購指示**，代表閣下申請香港發售股份。

屆時閣下將被視作已授權香港結算及／或香港結算代理人將閣下的申請資料轉交本公司、方正證券(香港)有限公司及香港證券登記處。

### 透過中央結算系統向香港結算發出電子認購指示

若閣下發出了**電子認購指示**申請香港發售股份，並由香港結算代理人代為簽署**白色**申請表格：

- (i) 香港結算代理人將僅作為閣下的代名人行事，毋須對任何違反**白色**申請表格或本招股章程條款及條件的情況負責；
- (ii) 香港結算代理人將代表閣下作出下列事項：
  - 同意將獲配發的香港發售股份以香港結算代理人名義發行，並直接存入中央結算系統，寄存於代表閣下的中央結算系統參與者股份戶口或閣下的中央結算系統投資者戶口持有人股份戶口；
  - 同意接納所申請數目或獲分配的任何較少數目的香港發售股份；
  - 承諾及確認閣下並無亦不會申請或接納或表示有意認購任何國際發售的發售股份；

## 如何申請香港發售股份

- (如以閣下利益提交**電子認購指示**)聲明僅為閣下利益發出一套**電子認購指示**；
- (如閣下為他人的代理)聲明閣下僅為該人士利益發出一套**電子認購指示**，及閣下已獲正式授權作為該人士代理發出該等指示；
- 確認閣下明白本公司、董事及方正證券(香港)有限公司將依賴閣下的聲明及陳述而決定是否向閣下配發任何香港發售股份，閣下如作出虛假聲明，可能會被檢控；
- 授權本公司將香港結算代理人的名稱列入本公司股東名冊作為閣下獲分配的香港發售股份的持有人，並按照我們與香港結算另行協定的安排發送股票及／或退款；
- 確認閣下已閱讀本招股章程所載條款及條件以及申請手續，並同意受其約束；
- 確認閣下已接獲及／或閱讀本招股章程，且提出申請時僅依賴本招股章程所載資料及陳述(本招股章程任何補充文件所載者除外)；
- 同意本公司及獨家保薦人、聯席全球協調人、聯席賬簿管理人、聯席牽頭經辦人、包銷商、其代表董事、高級僱員、員工、夥伴、代理、顧問及其他任何涉及全球發售的一方現時及日後均毋須對並非載於本招股章程(及其任何補充文件)的任何資料及陳述負責；
- 同意向本公司、香港證券登記處、收款銀行、聯席全球協調人、包銷商及／或彼等各自的顧問及代理披露閣下的個人資料；
- 同意(在不影響閣下可能擁有的任何其他權利的情況下)由香港結算代理人提出的申請一經接納，即不可因無意的失實陳述而撤銷；
- 同意由香港結算代理人代表閣下提交的申請於開始辦理申請登記時間後第五日(不包括星期六、星期日或香港公眾假期)之前不可撤回，而此項同意將成為與本公司訂立的附屬合約，在閣下

發出指示時即具有約束力，而因應該附屬合約，本公司同意，除按本招股章程所述任何一項程序外，不會於開始辦理申請登記時間後第五日(不包括星期六、星期日或香港公眾假期)之前向任何人士提呈發售任何香港發售股份。然而，若根據公司(清盤及雜項條文)條例第40條對本招股章程負責的人士根據該條發出公告，免除或限制其對本招股章程所負的責任，香港結算代理人可於開始辦理申請登記時間後第五日(不包括星期六、星期日或香港公眾假期)之前撤回申請；

- 同意由香港結算代理人提出的申請一經接納，該申請及閣下的**電子認購指示**均不可撤回，而申請獲接納與否將以本公司刊登有關香港公開發售結果的公告作為憑證；
- 同意閣下與香港結算訂立的參與者協議(須與中央結算系統一般規則及中央結算系統運作程序規則一併閱讀)所列有關就申請香港發售股份發出**電子認購指示**的安排、承諾及保證；
- 向本公司(本身及為各股東的利益)表示同意(致使本公司一經接納香港結算代理人的全部或部分申請，即視為本公司(本身及代表各股東)向每位發出**電子認購指示**的中央結算系統參與者表示同意)遵守及符合公司(清盤及雜項條文)條例及公司章程的規定；及
- 同意閣下的申請、任何對申請的接納及由此產生的合約均受香港法例規管。

### 透過中央結算系統向香港結算發出電子認購指示的效用

一經向香港結算發出**電子認購指示**或指示閣下的經紀或託管商(須為中央結算系統結算參與者或中央結算系統託管商參與者)向香港結算發出該等指示，閣下(倘屬聯名申請人，則各申請人共同及個別)即被視為已作出下列事項。香港結算及香港結算代理人均毋須就下文所述事項對本公司或任何其他人士承擔任何責任：

- 指示及授權香港結算促使香港結算代理人(以有關中央結算系統參與者代名人的身份行事)代表閣下申請香港發售股份；

## 如何申請香港發售股份

- 指示及授權香港結算安排從閣下指定的銀行賬戶中扣除款項，以支付最高發售價、經紀佣金、證監會交易徵費及聯交所交易費；倘申請全部或部分不獲接納及／或發售價低於申請時初步支付每股發售股份的最高發售價，則安排退回申請股款(包括經紀佣金、證監會交易徵費及聯交所交易費)而存入閣下指定的銀行賬戶；及
- 指示及授權香港結算促使香港結算代理人代表閣下作出白色申請表格及本招股章程所述的全部事項。

### 最低認購數額及許可數目

閣下可自行或促使身為中央結算系統結算參與者或中央結算系統託管商參與者的經紀或託管商發出申請最少1,000股香港發售股份的**電子認購指示**。申請超過1,000股香港發售股份的指示必須按申請表格一覽表上所列的其中一個數目作出。申請任何其他數目的香港發售股份將不予考慮，且不獲受理。

### 輸入電子認購指示的時間<sup>(附註)</sup>

中央結算系統結算／託管商參與者可在下列日期及時間輸入**電子認購指示**：

- 2020年6月10日(星期三)－上午九時正至下午八時三十分
- 2020年6月11日(星期四)－上午八時正至下午八時三十分
- 2020年6月12日(星期五)－上午八時正至下午八時三十分
- 2020年6月15日(星期一)－上午八時正至中午十二時正

中央結算系統投資者戶口持有人可於2020年6月10日(星期三)上午九時正起至2020年6月15日(星期一)中午十二時正止(每日24小時，2020年6月15日(星期一)(申請截止當日)除外)輸入**電子認購指示**。

輸入電子認購指示的截止時間為申請截止日期2020年6月15日(星期一)中午十二時正，或本節「-10.惡劣天氣及/或極端情況對開始辦理申請登記的影響」所述的較後時間。

附註：香港結算可於事先知會中央結算系統結算/託管商參與者及/或中央結算系統投資者戶口持有人的情況下，不時決定更改本分節的該等時間。

### 重複申請概不受理

倘閣下疑屬提出重複申請或為閣下的利益提出超過一份申請，香港結算代理人申請的香港發售股份數目將自動扣除閣下發出的有關指示及/或為閣下的利益而發出的指示所涉及的香港發售股份數目。就考慮有否重複申請而言，閣下或為閣下的利益向香港結算發出申請香港發售股份的任何電子認購指示，一概視作實際申請。

### 公司(清盤及雜項條文)條例第40條

為免生疑，本公司及所有參與編撰本招股章程的其他各方均確認，每位自行或促使他人發出電子認購指示的中央結算系統參與者均有權根據公司(清盤及雜項條文)條例第40條(公司(清盤及雜項條文)條例第342E條所適用者)獲得賠償。

### 個人資料

申請表格內「個人資料」一節適用於本公司、香港證券登記處、收款銀行、聯席全球協調人、包銷商及彼等各自的任何顧問和代理所持有關閣下的任何個人資料，亦同樣適用於香港結算代理人以外的申請人的個人資料。

## 7. 有關以電子方式提出申請的警告

透過向香港結算發出電子認購指示認購香港發售股份僅為一項提供予中央結算系統參與者的服務。同樣，透過網上白表服務申請香港發售股份亦僅為網上白表服務供應商向公眾投資者提供的服務。上述服務均存在能力限制及服務中斷的可能，閣下宜避免待到最後申請日期方提出電子申請。本公司、董事、獨家保薦人、聯席全球協調人、聯席賬簿管理人、聯席牽頭經辦人及包銷商概不就該等申請承擔任何責任，亦不保證任何中央結算系統參與者或透過網上白表服務提出申請的人士將獲配發任何香港發售股份。

為確保中央結算系統投資者戶口持有人可發出**電子認購指示**，謹請中央結算系統投資者戶口持有人避免待最後一刻方於有關系統輸入指示。若中央結算系統投資者戶口持有人在接駁「結算通」電話系統／中央結算系統互聯網系統以發出**電子認購指示**時遇上困難，請(i)遞交**白色**或**黃色**申請表格，或(ii)於2020年6月15日(星期一)中午十二時正前親臨香港結算的客戶服務中心填交輸入**電子認購指示**的表格。

### 8. 閣下可提交的申請數目

除代名人外，一概不得就香港發售股份提出重複申請。如閣下為代名人，必須在申請表格「由代名人遞交」的空格內填上每名實益擁有人或(如屬聯名實益擁有人)每名聯名實益擁有人的：

- 賬戶號碼；或
- 其他身份識別號碼，

如未有填妥此項資料，有關申請將視作為閣下的利益提交。

如為閣下的利益以**白色**或**黃色**申請表格或向香港結算或透過網上白表服務發出**電子認購指示**提交超過一項申請(包括香港結算代理人根據**電子認購指示**提出申請的部分)，閣下的所有申請將不獲受理。如申請人是一家非上市公司，而：

- 該公司的主要業務為證券買賣；及
- 閣下可對該公司行使法定控制權，

則是項申請將視作為閣下的利益提出。

「非上市公司」指其股本證券並無在聯交所上市的公司。

「法定控制權」指閣下：

- 控制該公司董事會的組成；
- 控制該公司一半以上的投票權；或
- 持有該公司一半以上已發行股本(不包括無權參與超逾指定金額以外的利潤或資本分派的任何部分股本)。

## 9. 香港發售股份的價格

白色及黃色申請表格內附有一覽表，列出股份應付的實際金額。

閣下申請認購股份時，須根據申請表格所載的條款全數支付最高發售價、經紀佣金、證監會交易徵費及聯交所交易費。

閣下可使用白色或黃色申請表格或透過網上白表服務申請最少1,000股香港發售股份。每份超過1,000股香港發售股份的申請或電子認購指示必須為申請表格一覽表所列的其中一個數目或IPO App或指定網站[www.hkeipo.hk](http://www.hkeipo.hk)所指明數目。

倘閣下的申請獲接納，經紀佣金將付予交易所參與者，而證監會交易徵費及聯交所交易費則付予聯交所(證監會交易徵費由聯交所代證監會收取)。

有關發售價詳情，請參閱本招股章程「全球發售的架構—定價及分配」。

## 10. 惡劣天氣及／或極端情況對開始辦理申請登記的影響

倘香港於2020年6月15日(星期一)上午九時正至中午十二時正期間任何時間發出：

- 八號或以上熱帶氣旋警告信號；或
- 香港政府根據香港勞工處於2019年6月公佈的新修訂「颱風及暴雨警告下工作守則」發出「極端情況」公佈；及／或
- 「黑色」暴雨警告信號。

則本公司不會辦理申請登記，改為在下一個上午九時正至中午十二時正期間香港再無發出任何該等警告信號及／或極端情況的營業日上午十一時四十五分至中午十二時正期間辦理申請登記。

倘於2020年6月15日(星期一)並無開始及截止辦理申請登記，或本招股章程「預期時間表」一節所述日期因香港發出八號或以上熱帶氣旋警告信號、「黑色」暴雨警告信號及／或極端情況而受到影響，屆時本公司將就有關情況發出公告。



## 11. 公佈結果

本公司預期於2020年6月19日(星期五)在本公司網站[www.litian.tv](http://www.litian.tv)及聯交所網站[www.hkexnews.hk](http://www.hkexnews.hk)公佈最終發售價、國際發售踴躍程度、香港公開發售申請水平及香港發售股份的分配基準。

香港公開發售的分配結果以及獲接納申請人的香港身份證／護照／香港商業登記號碼將於下列日期及時間按下列方式提供：

- 於2020年6月19日(星期五)上午九時正前登載於本公司網站[www.litian.tv](http://www.litian.tv)及香港聯交所網站[www.hkexnews.hk](http://www.hkexnews.hk)的公告查閱；
- 於2020年6月19日(星期五)上午八時正至2020年6月25日(星期四)午夜十二時正期間可24小時透過IPO App的「分配結果」功能或瀏覽分配結果的指定網站[www.tricor.com.hk/ipo/result](http://www.tricor.com.hk/ipo/result)(或：[www.hkeipo.hk/IPOResult](http://www.hkeipo.hk/IPOResult))使用「按身份證號碼搜索」功能查閱；
- 於2020年6月19日(星期五)至2020年6月24日(星期三)(星期六、星期日及香港公眾假期除外)上午九時正至下午六時正致電電話查詢熱線(852) 3691 8488查詢；
- 於2020年6月19日(星期五)至2020年6月22日(星期一)在上述各收款銀行指定分行的營業時間內查閱特備的分配結果小冊子。

若本公司通過公佈分配基準及／或公開分配結果接納閣下的(全部或部分)購買要約，即構成一項具約束力的合約，據此，倘全球發售達成條件而並無被終止，閣下須購買有關香港發售股份。更多詳情請參閱本招股章程「全球發售的架構」一節。

閣下的申請獲接納後，閣下即不得因無意的失實陳述而行使任何補救方法撤回申請。這並不影響閣下可能擁有的任何其他權利。

## 12. 閣下不獲配發發售股份的情況

閣下須注意，在下列情況中，閣下將不獲配發香港發售股份：

### (i) 倘閣下的申請遭撤回：

一經填寫及遞交申請表格或向香港結算或網上白表服務供應商發出電子認購指示，即表示閣下同意不得於開始辦理申請登記時間後第五日(不包括星期六、星期日或香港公眾假期)或之前撤回閣下的申請或香港結算代理人代閣下提交的申請。此項同意將成為一項與本公司訂立的附屬合約。

倘根據公司(清盤及雜項條文)條例第40條(公司(清盤及雜項條文)條例第342E條所適用者)，對本招股章程負責的人士根據該條規定發出公告，免除或限制該名人士對本招股章程所承擔的責任，則閣下提出的申請或香港結算代理人代表閣下所提出的申請方可於上述第五日或之前撤回。

倘本招股章程其後發出任何補充文件，已遞交申請的申請人將會獲通知須確認其申請。倘申請人接獲通知但並無根據所獲通知的程序確認其申請，所有未確認的申請一概視作撤回。

閣下的申請或香港結算代理人代表閣下提交的申請一經接納，即不可撤回。就此而言，在報章公佈分配結果，等同確定接納未被拒絕的申請。倘有關分配基準受若干條件規限或以抽籤形式進行分配，申請獲接納與否將須分別視乎有關條件能否達成或抽籤結果而定。

### (ii) 倘本公司或其代理行使酌情權拒絕閣下的申請：

本公司、聯席全球協調人、網上白表服務供應商及彼等各自的代理及代名人可全權酌情拒絕或接納任何申請，或僅接納任何部分申請，而毋須就此提供理由。

**(iii) 倘香港發售股份的分配無效：**

倘香港聯交所上市委員會並無在下列期間內批准股份上市，香港發售股份的分配即告無效：

- 截止辦理申請登記日期起計三個星期內；或
- 如上市委員會在截止辦理申請登記日期後三個星期內知會本公司延長有關期間，則最多在截止辦理申請登記日期後六個星期的較長時間內。

**(iv) 倘：**

- 閣下提出重複或疑屬重複申請；
- 閣下或閣下為其利益提出申請的人士已申請或接納或表示有意認購又或已獲或將獲配售或分配(包括有條件及/或暫定)香港發售股份及國際發售股份；
- 閣下並無遵照所載指示填寫申請表格；
- 閣下並無根據 **IPO App** 或指定網站所載指示、條款及條件填寫透過網上白表服務發出的 **電子認購指示**；
- 閣下並無妥為付款，或閣下的支票或銀行本票於首次過戶時未能兌現；
- 包銷協議並無成為無條件或被終止；
- 本公司或聯席全球協調人相信接納閣下的申請將導致彼等違反適用的證券法或其他法例、規則或規定；或
- 閣下申請認購超過香港公開發售初步提呈發售的香港發售股份的50%。

### 13. 退還申請股款

倘申請遭拒絕受理、不獲接納或僅部分獲接納，或倘最終釐定的發售價低於每股發售股份最高發售價3.84港元(不計及有關經紀佣金、證監會交易徵費及聯交所交易費)，或香港公開發售的條件並無根據本招股章程「全球發售的架構—香港公開發售的條件」獲達成，或任何申請被撤回，申請股款或其中適當部分連同相關經紀佣金、證監會交易徵費及聯交所交易費將不計利息退回或有關支票或銀行本票將不獲過戶。

本公司將於2020年6月19日(星期五)或之前向閣下退回申請股款。

### 14. 發送／領取股票及退款

閣下將就香港公開發售中獲配發的全部香港發售股份獲發一張股票(以黃色申請表格或透過中央結算系統向香港結算發出電子認購指示作出的申請所獲發的股票則如下文所述存入中央結算系統)。

本公司不會就股份發出臨時所有權文件，亦不就申請時繳付的款項發出收據。如閣下以白色或黃色申請表格提出申請，除下文所述親身領取的情況外，以下項目將以普通郵遞方式按申請表格所示地址寄予閣下(或如屬聯名申請人，則寄予排名首位的申請人)，郵誤風險由閣下承擔：

- 分配予閣下的全部香港發售股份的股票(就黃色申請表格而言，有關股票將如下文所述存入中央結算系統)；及
- 劃線註明「只准入抬頭人賬戶」，而抬頭人為申請人(或如屬聯名申請人，則排名首位的申請人)的有關以下款項的退款支票：(i)全部或部分申請未獲接納的香港發售股份的全部或多繳申請股款；及／或(ii)倘發售價低於最高發售價(包括經紀佣金、證監會交易徵費及聯交所交易費，但並未計息)，則發售價與申請時支付的每股發售股份的最高發售價之間的差額。閣下或排名首位的申請人(倘閣下為聯名申請人)提供的部分香港身份證號碼／護照號碼或將列印於閣下的退款支票(如有)。於兌現閣下的退款支票前，閣下的銀行可能要求核實閣下的香港身份證號碼／護照號碼。倘閣下的香港身份證號碼／護照號碼填寫有誤，或會無法或延遲兌現閣下的退款支票。

## 如何申請香港發售股份

根據下文所述發送／領取股票及退款的安排，任何退款支票及股票預期將於2020年6月19日(星期五)或之前寄發。本公司保留權利在支票或銀行本票過戶前保留任何股票及任何多收申請股款。

除非全球發售已成為無條件且本招股章程「包銷」一節所述終止權未獲行使，股票方會於2020年6月22日(星期一)上午八時正成為有效。倘投資者於收到股票或股票生效之前買賣股份，則須自行承擔有關風險。

### 親身領取

#### (i) 倘閣下使用白色申請表格提出申請

倘閣下申請1,000,000股或以上香港發售股份，且已提供申請表格所規定的全部資料，則可於2020年6月19日(星期五)或我們在報章公佈的其他日期上午九時正至下午一時正，親臨本公司香港證券登記處卓佳證券登記有限公司(地址為香港皇后大道東183號合和中心54樓)領取退款支票及／或股票。

倘閣下為個人申請人並合資格親身領取，閣下不得授權任何其他人士代為領取。如閣下為公司申請人並合資格派人領取，閣下的授權代表須攜同蓋上公司印鑑的授權書領取。個人及授權代表均須於領取時出示香港證券登記處接納的身份證明文件。

倘閣下未在指定領取時間親身領取退款支票及／或股票，有關支票／股票將立刻以普通郵遞方式寄往閣下申請表格所示地址，郵誤風險由閣下承擔。

倘閣下申請認購1,000,000股以下香港發售股份，退款支票及／或股票將於2020年6月19日(星期五)或之前以普通郵遞方式寄往有關申請表格所示地址，郵誤風險由閣下承擔。

#### (ii) 倘閣下使用黃色申請表格提出申請

倘閣下申請1,000,000股或以上香港發售股份，請按上述領取退款支票的相同指示行事。倘閣下申請1,000,000股以下香港發售股份，退款支票將於2020年6月19日(星期五)或之前以普通郵遞方式寄往有關申請表格所示地址，郵誤風險概由閣下承擔。

倘閣下使用**黃色**申請表格提出申請，而閣下申請全部或部分獲接納，閣下的股票將以香港結算代理人的名義發行，並於2020年6月19日(星期五)或在特別情況下由香港結算或香港結算代理人釐定的任何其他日期存入中央結算系統，

## 如何申請香港發售股份

按申請表格的指示寄存於閣下本身的或閣下指定的中央結算系統參與者股份戶口。

- 倘閣下透過指定的中央結算系統參與者(中央結算系統投資者戶口持有人除外)提出申請

關於寄存於閣下的指定中央結算系統參與者(中央結算系統投資者戶口持有人除外)股份戶口的香港發售股份，閣下可向該中央結算系統參與者查詢獲配發的香港發售股份數目。

- 倘閣下以中央結算系統投資者戶口持有人身份提出申請

本公司將按上文「-11.公佈結果」一節所述方式刊登中央結算系統投資者戶口持有人的申請結果連同香港公開發售的結果。閣下應查閱本公司刊發的公告，如有任何資料不符，請於2020年6月19日(星期五)或香港結算或香港結算代理人釐定的任何其他日期下午五時正之前通知香港結算。緊隨香港發售股份寄存入閣下的股份戶口後，閣下即可透過「結算通」電話系統及中央結算系統互聯網系統查詢閣下的新戶口結餘。

### (iii) 倘閣下透過網上白表服務提出申請

倘閣下申請認購1,000,000股或以上香港發售股份而申請全部或部分獲接納，閣下可於2020年6月19日(星期五)或本公司在報章公佈的其他寄發／領取股票／電子自動退款指示／退款支票日期上午九時正至下午一時正於本公司香港證券登記處卓佳證券登記有限公司(地址為香港皇后大道東183號合和中心54樓)領取閣下的股票。

倘閣下未於指定領取時間內親身領取股票，股票將以普通郵遞方式寄往閣下的申請指示所示地址，郵誤風險由閣下承擔。

倘閣下申請1,000,000股以下香港發售股份，股票(如適用)將於2020年6月19日(星期五)或之前以普通郵遞方式寄往閣下的申請指示所示地址，郵誤風險由閣下承擔。

倘閣下透過單一銀行賬戶提出申請並繳付申請股款，任何退款將以電子自動退款指示形式存入該銀行賬戶。倘閣下透過多個銀行賬戶提出申請並繳付申請股款，任何退款將以退款支票形式通過普通郵遞方式寄往閣下的申請指示所示地址，郵誤風險由閣下承擔。

### (iv) 倘閣下透過向香港結算發出電子認購指示提交申請

#### 分配香港發售股份

就分配香港發售股份而言，香港結算代理人將不會被視為申請人，而每名發出**電子認購指示**的中央結算系統參與者或為其利益而作出有關指示的每名人士將被視為申請人。

#### 將股票存入中央結算系統及退回申請股款

- 倘閣下的申請全部或部分獲接納，股票將以香港結算代理人的名義發出，並於2020年6月19日(星期五)或香港結算或香港結算代理人釐定的任何其他日期存入中央結算系統，寄存於閣下指定的中央結算系統參與者股份戶口或閣下的中央結算系統投資者戶口持有人股份戶口。
- 本公司預期將於2020年6月19日(星期五)以上文「-11.公佈結果」一節所述方式刊登中央結算系統參與者(倘該名中央結算系統參與者為經紀或託管商，本公司將一併刊登有關實益擁有人的資料)的申請結果、閣下的香港身份證號碼／護照號碼或其他身份識別號碼(如為公司，則為香港商業登記號碼)及香港公開發售的配發基準。閣下應查閱本公司所刊發的公告，如有任何資料不符，須於2020年6月19日(星期五)或香港結算或香港結算代理人釐定的其他日期的下午五時正前知會香港結算。
- 倘閣下指示經紀或託管商代為發出**電子認購指示**，閣下亦可向該名經紀或託管商查詢閣下獲配發的香港發售股份數目及應收回的退款(如有)金額。
- 倘閣下以中央結算系統投資者戶口持有人身份提出申請，閣下亦可於2020年6月19日(星期五)透過「結算通」電話系統及中央結算系統互聯網系統(根據香港結算不時有效的「投資者戶口操作簡介」所載程序)查閱閣下獲配發的香港發售股份數目及應收回的退款(如有)金額。緊隨香港發售股份存入閣下的股份戶口及將退款存入閣下的銀行賬戶後，香港結算亦將向閣下發出一份活動結單，列出存入閣下的中央結算系統投資者戶口持有人股份戶口的香港發售股份數目，以及存入閣下指定銀行賬戶的退款(如有)金額。

- 有關閣下的申請全部或部分不獲接納而退回的申請股款(如有)及／或發售價和於申請時初步支付的每股發售股份最高發售價之間的差價(包括經紀佣金、證監會交易徵費及聯交所交易費,但不計利息),將於2020年6月19日(星期五)存入閣下的指定銀行賬戶或閣下經紀或託管商的指定銀行賬戶。

### 15. 股份獲准納入中央結算系統

倘聯交所批准股份上市及買賣,而我們亦符合香港結算的股份收納規定,股份將獲香港結算接納為合資格證券,自股份開始買賣日期或香港結算釐定的任何其他日期起可在中央結算系統內寄存、結算及交收。交易所參與者(定義見上市規則)之間的交易須於任何交易日後第二個營業日在中央結算系統內交收。

中央結算系統內的所有活動均須符合不時有效的中央結算系統一般規則及中央結算系統運作程序規則。

由於交收安排或會影響投資者的權利及利益,因此投資者應就有關安排詳情徵詢股票經紀或其他專業顧問的意見。

我們已作出一切必要安排,以使股份獲納入中央結算系統。



以下第I-1至I-46頁為本公司申報會計師畢馬威會計師事務所(香港執業會計師)發出的報告全文，以供載入本招股章程。



## 致力天影業控股有限公司列位董事及方正證券(香港)融資有限公司就歷史財務資料出具的會計師報告

### 緒言

我們謹此就第I-4至I-46頁所載之力天影業控股有限公司(「貴公司」)及其附屬公司(統稱「貴集團」)的歷史財務資料出具報告，該等資料包括 貴集團於2017年、2018年及2019年12月31日的綜合財務狀況表及 貴公司於2019年12月31日的財務狀況表，以及截至2017年、2018年及2019年12月31日止年度(「往績記錄期間」)各年的綜合損益及其他全面收益表、綜合權益變動表及綜合現金流量表，以及重大會計政策概要及其他解釋資料(統稱「歷史財務資料」)。載於第I-4至I-46頁的歷史財務資料構成本報告的一部分，乃供載入 貴公司日期為2020年6月10日有關 貴公司股份於香港聯合交易所有限公司主板首次上市的招股章程(「招股章程」)而編製。

### 董事就歷史財務資料的責任

貴公司董事負責根據歷史財務資料附註1所載編製及呈列基準編製真實而中肯的歷史財務資料，並對其認為為使歷史財務資料的編製不存在由於欺詐或錯誤導致的重大錯誤陳述所需的內部控制負責。

### 申報會計師的責任

我們的責任為對歷史財務資料發表意見，並向閣下報告。我們根據香港會計師公會(「香港會計師公會」)頒佈的香港投資通函呈報準則第200號「就投資通函內歷史財務資料出具之會計師報告」執行工作。該準則規定我們須遵守道德準則並規劃及開展工作，以對歷史財務資料是否存在重大錯誤陳述取得合理保證。

我們的工作涉及執执行程序以取得有關歷史財務資料所載金額及披露的憑證。所選擇的程序取決於申報會計師的判斷，包括評估由於欺詐或錯誤而導致歷史財務資料存在重大錯誤陳述之風險。於作出該等風險評估時，申報會計師考慮與該實體根據歷史財務資料附註1所載的編製及呈列基準編製真實而中肯之歷史財務資料相關的內部控制，以設計適用於有關情況的程序，但目的並非對實體內部控制的有效性發表意見。我們的工作亦包括評價董事所採用的會計政策的恰當性及所作出會計估計的合理性，以及評價歷史財務資料的整體列報方式。

我們相信，我們所獲得的憑證充足及適當地為我們的意見提供基礎。

## 意見

我們認為，就會計師報告而言，歷史財務資料已根據歷史財務資料附註1所載編製及呈列基準真實而中肯地反映 貴集團於2017年、2018年及2019年12月31日的財務狀況及 貴公司於2019年12月31日的財務狀況，以及 貴集團於往績記錄期間的財務業績及現金流量。

根據香港聯合交易所有限公司證券上市規則及公司(清盤及雜項條文)條例須呈報事項

#### 調整

於編製歷史財務資料時，概無對第I-4頁界定的相關財務報表作出調整。

#### 股息

我們謹此提述歷史財務資料附註21(d)，當中表明 貴公司概無就往績記錄期間派付任何股息。

#### 貴公司無法定財務報表

貴公司自其註冊成立以來並無編製法定財務報表。

畢馬威會計師事務所

執業會計師

香港中環

遮打道10號

太子大廈8樓

2020年6月10日

## 歷史財務資料

以下載列構成本會計師報告一部分的歷史財務資料。

貴集團於往績記錄期間的綜合財務報表(歷史財務資料的基準)乃由畢馬威華振會計師事務所(特殊普通合伙)根據香港會計師公會頒佈的香港審核準則進行審核(「相關財務報表」)。

## 綜合損益及其他全面收益表

(以人民幣(「人民幣」)列示)

|                               | 附註   | 截至12月31日止年度   |               |               |
|-------------------------------|------|---------------|---------------|---------------|
|                               |      | 2017年         | 2018年         | 2019年         |
|                               |      | 人民幣千元         | 人民幣千元         | 人民幣千元         |
| 收益.....                       | 4    | 378,738       | 385,867       | 390,996       |
| 銷售成本.....                     |      | (302,753)     | (286,362)     | (249,862)     |
| 毛利.....                       | 4(b) | 75,985        | 99,505        | 141,134       |
| 其他收入.....                     | 5    | 3,112         | 4,286         | 4,069         |
| 銷售及營銷開支.....                  |      | (827)         | (764)         | (543)         |
| 行政開支.....                     |      | (11,197)      | (23,062)      | (60,522)      |
| 經營溢利.....                     |      | 67,073        | 79,965        | 84,138        |
| 融資成本.....                     | 6(a) | (5,012)       | (10,122)      | (4,769)       |
| 除稅前溢利.....                    | 6    | 62,061        | 69,843        | 79,369        |
| 所得稅.....                      | 7    | (5,301)       | (2,237)       | (2,335)       |
| 貴公司權益股東應佔年內<br>溢利及全面收益總額..... |      | <u>56,760</u> | <u>67,606</u> | <u>77,034</u> |
| 每股盈利                          | 10   |               |               |               |
| 基本及攤薄.....                    |      | <u>不適用</u>    | <u>不適用</u>    | <u>不適用</u>    |

隨附附註構成歷史財務資料的一部分。

## 綜合財務狀況表

(以人民幣列示)

|                     | 附註    | 於12月31日        |                |                |
|---------------------|-------|----------------|----------------|----------------|
|                     |       | 2017年          | 2018年          | 2019年          |
|                     |       | 人民幣千元          | 人民幣千元          | 人民幣千元          |
| <b>非流動資產</b>        |       |                |                |                |
| 物業、廠房及設備.....       | 11    | 4,794          | 5,074          | 3,787          |
| 遞延稅項資產.....         | 20(b) | 1,279          | 3,199          | 10,454         |
|                     |       | <u>6,073</u>   | <u>8,273</u>   | <u>14,241</u>  |
| <b>流動資產</b>         |       |                |                |                |
| 電視劇版權.....          | 12    | 102,263        | 169,398        | 179,013        |
| 貿易應收款項及應收票據.....    | 13    | 194,064        | 376,244        | 530,944        |
| 預付款項、按金及其他應收款項..... | 14    | 48,524         | 53,182         | 35,688         |
| 銀行存款及手頭現金.....      | 15    | 23,054         | 14,987         | 89,701         |
|                     |       | <u>367,905</u> | <u>613,811</u> | <u>835,346</u> |
| <b>流動負債</b>         |       |                |                |                |
| 貿易應付款項.....         | 16    | 93,111         | 178,267        | 294,975        |
| 其他應付款項及應計開支.....    | 17    | 13,907         | 72,125         | 150,236        |
| 銀行及其他貸款.....        | 18    | 87,997         | 107,000        | 56,661         |
| 租賃負債.....           | 19    | 982            | 978            | 650            |
| 即期稅項.....           | 20(a) | 6,034          | 7,139          | 13,688         |
|                     |       | <u>202,031</u> | <u>365,509</u> | <u>516,210</u> |
| 流動資產淨值.....         |       | <u>165,874</u> | <u>248,302</u> | <u>319,136</u> |
| 資產總額減流動負債.....      |       | 171,947        | 256,575        | 333,377        |
| <b>非流動負債</b>        |       |                |                |                |
| 租賃負債.....           | 19    | 1,415          | 437            | 115            |
| 資產淨值.....           |       | <u>170,532</u> | <u>256,138</u> | <u>333,262</u> |
| <b>資本及儲備</b>        |       |                |                |                |
| 股本.....             | 21    | —              | —              | 90             |
| 儲備.....             |       | 170,532        | 256,138        | 333,172        |
| 貴公司權益股東應佔總權益.....   |       | <u>170,532</u> | <u>256,138</u> | <u>333,262</u> |

隨附附註構成歷史財務資料的一部分。

## 貴公司財務狀況表

(以人民幣列示)

|                     | 附註 | 於12月31日<br>2019年<br>人民幣千元 |
|---------------------|----|---------------------------|
| <b>非流動資產</b>        |    |                           |
| 於附屬公司的投資 .....      |    | *                         |
| <b>流動資產</b>         |    |                           |
| 應收 貴公司權益股東款項 .....  |    | 90                        |
| <b>流動負債</b>         |    |                           |
| 應付附屬公司款項 .....      |    | *                         |
| <b>流動資產淨值</b> ..... |    | <u>90</u>                 |
| <b>資產淨值</b>         |    | <u>90</u>                 |
| <b>資本及儲備</b>        | 21 |                           |
| 股本 .....            |    | <u>90</u>                 |

\* 金額少於人民幣1,000元

隨附附註構成歷史財務資料的一部分。

## 綜合權益變動表

(以人民幣列示)

|                             | 股本               | 其他儲備             | (累計虧損) /<br>保留溢利 | 總權益     |
|-----------------------------|------------------|------------------|------------------|---------|
|                             | 人民幣千元<br>附註21(b) | 人民幣千元<br>附註21(c) | 人民幣千元            | 人民幣千元   |
| 於2017年1月1日 .....            | -                | 88,870           | (34,098)         | 54,772  |
| 截至2017年12月31日止年度權益變動：       |                  |                  |                  |         |
| 年內溢利及全面收益總額.....            | -                | -                | 56,760           | 56,760  |
| 出資.....                     | -                | 59,000           | -                | 59,000  |
| 於2017年12月31日及2018年1月1日..... | -                | 147,870          | 22,662           | 170,532 |
| 截至2018年12月31日止年度權益變動：       |                  |                  |                  |         |
| 年內溢利及全面收益總額.....            | -                | -                | 67,606           | 67,606  |
| 出資.....                     | -                | 18,000           | -                | 18,000  |
| 於2018年12月31日及2019年1月1日..... | -                | 165,870          | 90,268           | 256,138 |
| 截至2019年12月31日止年度權益變動：       |                  |                  |                  |         |
| 年內溢利及全面收益總額.....            | -                | -                | 77,034           | 77,034  |
| 股份發行(附註21(b)) .....         | 90               | -                | -                | 90      |
| 於2019年12月31日.....           | 90               | 165,870          | 167,302          | 333,262 |

隨附附註構成歷史財務資料的一部分。

## 綜合現金流量表

(以人民幣列示)

|                                | 附註    | 截至12月31日止年度     |                 |                |
|--------------------------------|-------|-----------------|-----------------|----------------|
|                                |       | 2017年           | 2018年           | 2019年          |
|                                |       | 人民幣千元           | 人民幣千元           | 人民幣千元          |
| <b>經營活動所得現金流量</b>              |       |                 |                 |                |
| 除稅前溢利.....                     |       | 62,061          | 69,843          | 79,369         |
| 就下列各項調整：                       |       |                 |                 |                |
| 折舊開支.....                      | 6(c)  | 1,408           | 1,665           | 2,008          |
| 融資成本.....                      | 6(a)  | 5,012           | 10,122          | 4,769          |
| 利息收入.....                      | 5     | (559)           | (2,496)         | (886)          |
| <b>營運資金變動：</b>                 |       |                 |                 |                |
| 電視劇版權增加.....                   | 12    | (37,094)        | (67,135)        | (9,615)        |
| 貿易應收款項及應收票據增加.....             |       | (143,628)       | (182,180)       | (154,700)      |
| 預付款項、按金及其他應收款項<br>(增加)／減少..... |       | (25,689)        | 2,402           | (1,613)        |
| 受限制存款(增加)／減少.....              | 15(a) | (60)            | 60              | (7,961)        |
| 貿易應付款項增加.....                  |       | 73,673          | 85,156          | 116,708        |
| 其他應付款項及應計開支<br>(減少)／增加.....    |       | (11,049)        | 57,196          | 83,173         |
| <b>經營活動(所用)／所得現金.....</b>      |       | <b>(75,925)</b> | <b>(25,367)</b> | <b>111,252</b> |
| 已付所得稅.....                     | 20(a) | (6,529)         | (3,052)         | (3,041)        |
| <b>經營活動(所用)／所得現金淨額.....</b>    |       | <b>(82,454)</b> | <b>(28,419)</b> | <b>108,211</b> |
| <b>投資活動所得現金流量</b>              |       |                 |                 |                |
| 購買物業、廠房及設備的付款.....             |       | (1,066)         | (1,363)         | (280)          |
| 向第三方提供的貸款.....                 |       | (15,000)        | (10,000)        | -              |
| 自向第三方提供的貸款收取的結算.....           |       | -               | 5,000           | 20,000         |
| 已收利息.....                      |       | 56              | 54              | 4,058          |
| <b>投資活動(所用)／所得現金淨額.....</b>    |       | <b>(16,010)</b> | <b>(6,309)</b>  | <b>23,778</b>  |

隨附附註構成歷史財務資料的一部分。



## 綜合現金流量表(續)

(以人民幣列示)

|                                   | 附註    | 截至12月31日止年度          |                      |                      |
|-----------------------------------|-------|----------------------|----------------------|----------------------|
|                                   |       | 2017年<br>人民幣千元       | 2018年<br>人民幣千元       | 2019年<br>人民幣千元       |
| <b>融資活動所得現金流量</b>                 |       |                      |                      |                      |
| 出資所得款項 .....                      |       | 59,000               | 18,000               | -                    |
| 銀行及其他貸款所得款項 .....                 | 15(b) | 93,352               | 99,020               | 101,891              |
| 償還銀行及其他貸款 .....                   | 15(b) | (37,755)             | (80,017)             | (152,230)            |
| 就 貴公司股份擬上市<br>所產生成本的預付款項 .....    | 15(b) | -                    | (150)                | (3,926)              |
| 已付租金之資本部分 .....                   | 15(b) | (817)                | (982)                | (1,091)              |
| 已付租金之利息部分 .....                   | 15(b) | (130)                | (99)                 | (62)                 |
| 已付利息 .....                        | 15(b) | (4,745)              | (9,051)              | (9,818)              |
| <b>融資活動所得／<br/>(所用)現金淨額 .....</b> |       | <u>108,905</u>       | <u>26,721</u>        | <u>(65,236)</u>      |
| <b>現金及現金等價物</b>                   |       |                      |                      |                      |
| 增加／(減少)淨額 .....                   |       | 10,441               | (8,007)              | 66,753               |
| 年初現金及現金等價物 .....                  | 15(a) | <u>12,553</u>        | <u>22,994</u>        | <u>14,987</u>        |
| 年末現金及現金等價物 .....                  | 15(a) | <u><u>22,994</u></u> | <u><u>14,987</u></u> | <u><u>81,740</u></u> |

隨附附註構成歷史財務資料的一部分。

## 歷史財務資料附註

(除另有說明外，均以人民幣列示)

### 1 歷史財務資料編製及呈列基準

力天影業控股有限公司(「貴公司」)根據開曼群島法例第22章公司法(1961年第3號法例，經綜合及修訂)於2019年6月17日在開曼群島註冊成立為獲豁免有限公司。

貴公司為投資控股公司，自註冊成立日期以來概無經營任何業務(下述企業重組除外)。貴公司及其附屬公司(統稱「貴集團」)主要從事電視劇製作、發行及播映權許可。

於貴公司註冊成立及完成下述企業重組前，貴集團主要業務已由浙江力天影視有限公司(「力天影視」，於2013年8月2日在中華人民共和國(「中國」)成立為有限責任公司)及其附屬公司經營。

誠如招股章程「歷史及企業架構」一節所詳述，為籌備貴公司股份於香港聯合交易所有限公司(「聯交所」)主板上市，貴集團進行企業重組(「企業重組」)，以理順其企業架構。

由於力天影視及其附屬公司開展的業務須受限於中國相關法律法規制定的外商投資限制，作為企業重組的一部分，貴公司全資附屬公司海寧元帥影視策劃有限公司(「LiTian WFOE」)與力天影視及其權益持有人訂立一系列協議(「合約安排」)，並於2019年10月14日生效。合約安排的詳情載於招股章程「合約安排」一節。貴集團因合約安排而有權對力天影視及其附屬公司行使權力，獲得參與力天影視及其附屬公司產生的可變回報，有能力通過對力天影視及其附屬公司的權力影響此等回報，因而擁有對力天影視及其附屬公司的控制權。因此，貴集團視力天影視及其附屬公司為受控制實體。貴公司董事認為合約安排遵守中國法律且可依法強制執行。

於2019年10月14日企業重組完成後，貴公司成為貴集團旗下現有公司的控股公司。企業重組僅涉及加入貴公司、力天影視集團有限公司(「LiTian BVI」)、力天影視(香港)有限公司(「LiTian HK」)及LiTian WFOE(為並無實質業務的新成立實體)，以作為力天影視及其附屬公司的控股公司。

於企業重組前後，力天影視及其附屬公司擁有權的經濟實質及其開展的業務並無變動。因此，歷史財務資料已編製並呈列為力天影視及其附屬公司之綜合財務報表的延續，而力天影視及其附屬公司的資產及負債乃按企業重組前彼等歷史賬面值確認及計量。編製歷史財務資料時，已悉數對銷集團間結餘、交易及集團間交易的未變現收益／虧損。

本報告所載貴集團於往績記錄期間的綜合損益及其他全面收益表、綜合權益變動表及綜合現金流量表包括貴集團現時成員公司的財務業績及現金流量，猶如現時集團架構於整個往績記錄期間或自各公司註冊成立或成立日期起(以較短期間為準)一直存續且概無變動。本報告所載貴集團於2017年、2018年及2019年12月31日的綜合財務狀況表乃為呈報貴集團現時成員公司截至該等日期的財務狀況而編製，猶如現時集團架構於相關日期一直存續，並計及各自的註冊成立或成立日期(如適用)。

於本報告日期，由於自各自註冊成立／成立日期以來並無開展任何業務或為投資控股公司或根據各自註冊成立／成立所在司法權區的相關規例及法規無須遵守法定審核規定，概無就 貴公司、LiTian BVI、LiTian HK、LiTian WFOE、浙江力天傳媒有限公司（「力天傳媒」）、霍爾果斯甜甜美美影業有限公司（「霍爾果斯甜甜美美」）、霍爾果斯好好學習影業有限公司（「霍爾果斯好好學習」）、霍爾果斯天天向上影業有限公司（「天天向上」）、新疆青春力天影業有限公司（「新疆力天」）及北京力天臻至影業有限公司（「北京力天」）編製經審核法定財務報表。力天影視的法定財務報表已根據中國財政部頒佈的企業會計準則編製。

截至本報告日期，貴公司於下列附屬公司擁有直接或間接權益：

| 公司名稱                           | 成立／註冊成立<br>地點及日期                       | 註冊及<br>繳足股本詳情      | 所有權權益比例   |            | 主要業務               | 法定<br>核數師名稱              |
|--------------------------------|--|--------------------|-----------|------------|--------------------|--------------------------|
|                                |  |                    | 貴公司<br>持有 | 附屬公司<br>持有 |                    |                          |
| 浙江力天影視有限公司<br>(附註(i)及(ii))     | 中國<br>2013年8月2日                        | 人民幣<br>46,131,980元 | -         | 100%       | 電視劇製作、發行<br>及播映權許可 | 瑞華會計師<br>事務所(特殊<br>普通合夥) |
| 浙江力天傳媒有限公司<br>(附註(i)及(ii))     | 中國<br>2014年7月9日                        | 人民幣<br>10,000,000元 | -         | 100%       | 電視劇製作、發行<br>及播映權許可 | 不適用                      |
| 霍爾果斯甜甜美美影業有限公司<br>(附註(i)及(ii)) | 中國<br>2017年1月24日                       | 人民幣<br>30,000,000元 | -         | 100%       | 電視劇製作、發行<br>及播映權許可 | 不適用                      |
| 霍爾果斯好好學習影業有限公司<br>(附註(i)及(ii)) | 中國<br>2017年5月26日                       | 人民幣<br>30,000,000元 | -         | 100%       | 電視劇製作、發行<br>及播映權許可 | 不適用                      |
| 霍爾果斯天天向上影業有限公司<br>(附註(i)及(ii)) | 中國<br>2017年6月15日                       | 人民幣<br>30,000,000元 | -         | 100%       | 電視劇製作、發行<br>及播映權許可 | 不適用                      |
| 新疆青春力天影業有限公司<br>(附註(i)及(ii))   | 中國<br>2018年6月22日                       | 人民幣<br>10,000,000元 | -         | 100%       | 電視劇製作、發行<br>及播映權許可 | 不適用                      |
| 北京力天臻至影業有限公司<br>(附註(i)及(ii))   | 中國<br>2019年5月9日                        | 人民幣<br>10,000,000元 | -         | 100%       | 電視劇播映權<br>許可       | 不適用                      |
| LiTian BVI                     | 英屬處女群島<br>(「英屬處女<br>群島」)<br>2019年6月28日 | (附註(iii))          | 100%      | -          | 投資控股               | 不適用                      |
| LiTian HK                      | 香港<br>2019年7月22日                       | (附註(iv))           | -         | 100%       | 投資控股               | 不適用                      |
| 海寧元帥影視策劃有限公司<br>(附註(i))        | 中國<br>2019年9月25日                       | (附註(v))            | -         | 100%       | 投資控股               | 不適用                      |

- (i) 該等實體的官方名稱以中文為準，英文翻譯僅供參考。
- (ii) 該等實體根據中國法律法規註冊為有限責任公司。
- (iii) 於本報告日期，已發行股本為1股面值1美元（「美元」）的股份，繳足股本為零美元。
- (iv) 於本報告日期，已發行股本為1股股份。
- (v) 該實體根據中國法律法規註冊為外商獨資企業。於本報告日期，註冊股本為200,000,000港元（「港元」），繳足股本為零港元。

組成 貴集團的所有現有公司均採用12月31日作為彼等財政年度結束日期。

歷史財務資料已按照國際會計準則委員會(「國際會計準則委員會」)頒佈的所有適用國際財務報告準則(「國際財務報告準則」,此統稱包括所有適用個別的國際財務報告準則、國際會計準則(「國際會計準則」)及詮釋)編製。 貴集團所採納重大會計政策的進一步詳情載於附註2。

國際會計準則委員會已頒佈多項新訂及經修訂國際財務報告準則。就編製本歷史財務資料而言, 貴集團已於往績記錄期間採納所有適用新訂及經修訂國際財務報告準則,惟於2019年1月1日開始的會計期間尚未生效的任何新訂準則或詮釋除外。於2019年1月1日開始的會計期間已頒佈但尚未生效的新訂及經修訂會計準則及詮釋載於附註24。

歷史財務資料亦遵守聯交所證券上市規則的適用披露規定。

下文載列的會計政策已於歷史財務資料呈列的所有期間貫徹應用。

## 2 重大會計政策

### (a) 計量基準

歷史財務資料乃以人民幣呈列,並化整至最接近千位。編製歷史財務資料使用的計量基準為歷史成本基準。

### (b) 使用估計及判斷

編製符合國際財務報告準則的歷史財務資料要求管理層作出判斷、估計及假設,其影響政策應用及資產、負債、收入及開支的呈報金額。估計及相關假設乃基於歷史經驗及具體情況下認為合理之各項其他因素,而所得結果乃用作判斷目前顯然無法通過其他來源獲得的資產及負債賬面值的依據。實際結果或會有別於此等估計。

此等估計及相關假設會持續審閱。倘會計估計的修訂僅對作出修訂的期間產生影響,則有關修訂僅會在該期間內確認;或倘修訂對現時及未來期間均產生影響,則會在作出該修訂期間及未來期間內確認。

管理層採納國際財務報告準則時所作對歷史財務資料有重大影響的判斷,以及估計不確定性的主要來源於附註3論述。

### (c) 附屬公司

附屬公司為受 貴集團控制的實體。倘 貴集團自參與實體營運獲得或有權獲得可變回報,並有能力藉對該實體行使權力而影響該等回報,即存在控制權。當評估 貴集團是否有權力時,僅考慮實質性權利(由 貴集團及其他各方持有)。

於附屬公司的投資,自控制權開始日期起至控制權終止日期止併入歷史財務資料。集團內公司間結餘、交易及現金流量以及集團內公司間交易所產生的任何未變現溢利均於編製歷史財務資料時悉數對銷。集團內公司間交易所產生的未變現虧損以處理未變現收益的相同方式對銷,惟僅在無減值跡象的情況下進行。

於 貴公司財務狀況表中,於附屬公司的投資按成本減減值虧損列賬(見附註2(f))。

**(d) 物業、廠房及設備**

物業、廠房及設備按成本減累計折舊及減值虧損列賬(見附註2(f))。

報廢或出售物業、廠房及設備項目所產生的收益或虧損，以出售所得款項淨額與項目的賬面值之間的差額釐定，並於報廢或出售日期於損益內確認。

物業、廠房及設備項目於以下估計可使用年期內使用直線法撇銷成本減其估計剩餘價值(如有)以計算折舊：

|                 | <u>估計可使用年期</u> |
|-----------------|----------------|
| — 辦公設備及其他 ..... | 2-5年           |
| — 使用權資產.....    | 於租期內           |

當物業、廠房及設備項目的不同部分有不同可使用年期時，項目的成本在不同部分之間按合理基準分配，且各部分分開計算折舊。資產的可使用年期及其剩餘價值(如有)須每年檢討。

**(e) 租賃資產**

於合約訂立時，貴集團評估合約是否為租賃或包含租賃。倘合約賦予權利在一段時間內控制可識別資產的使用以換取代價，則該合約為租賃或包含租賃。當貴集團既有權指導可識別資產的使用，亦有權通過該使用獲取基本上所有的經濟利益時，則擁有控制權。

**作為承租人**

倘合約包含租賃部分及非租賃部分，貴集團已選擇不區分非租賃部分，並將各租賃部分及任何相關非租賃部分入賬列為所有租賃的單一租賃部分。

於租賃開始日期，貴集團確認使用權資產及租賃負債，惟租賃期為12個月或以下的短期租賃以及低價值資產的租賃除外。當貴集團就一項低價值資產訂立租賃時，貴集團決定是否以逐項租賃的方式將租賃撥充資本。與該等未撥充資本的租賃相關的租賃付款於租賃期內有系統地確認為開支。

倘租賃予以撥充資本，租賃負債按租期內應付租賃款項的現值初步確認，並使用租賃所隱含的利率貼現，或倘該利率不可準確釐定，則使用相關增量借款利率。於初步確認後，租賃負債按攤銷成本計量且利息開支使用實際利率法計算。不依賴指數或利率的可變租賃付款並未包括於租賃負債的計量中，並因此於彼等產生的會計期間內於損益扣除。

於租賃被撥充資本時確認的使用權資產初步按成本計量，包括租賃負債的初始金額加上於開始日期或之前作出的任何租賃付款，以及所產生的任何初步直接成本。如適用，使用權資產之成本亦包括拆卸及搬遷相關資產或恢復相關資產或該資產所在地原貌而產生的估計成本，貼現至其現值並扣除任何已收租賃優惠。使用權資產其後按成本減累計折舊及減值虧損列賬(見附註2(d)及2(f))。

倘指數或利率變動引致未來租賃付款變動，或貴集團根據剩餘價值擔保預期應付款項的估計有變，或當重新評估貴集團是否將合理確定行使購買、延期或終止選擇權而產生變動，則會重新計量租賃負債。當租賃負債以此方式重新計量，就使用權資產的賬面值作出相應調整，或倘使用權資產的賬面值減至零，則於損益入賬。

貴集團於「物業、廠房及設備」內呈列使用權資產，並於財務狀況表單獨呈列租賃負債。

**(f) 信貸虧損及資產減值**

**(i) 來自金融工具及合約資產的信貸虧損**

貴集團就按攤銷成本計量的金融資產(包括現金及現金等價物以及貿易及其他應收款項)確認預期信貸虧損(「預期信貸虧損」)的虧損撥備。

**預期信貸虧損的計量**

預期信貸虧損為信貸虧損的概率加權估計。信貸虧損以所有預期現金差額(即根據合約應付予貴集團的現金流量與貴集團預計收取的現金流量之間的差額)的現值計量。

倘貼現影響重大，固定利率金融資產、貿易及其他應收款項以及合約資產的預期現金差額會以初步確認時釐定或與之相若的實際利率貼現。

估計預期信貸虧損時所考慮的最長期間為貴集團面對信貸風險的最長合約期間。

於計量預期信貸虧損時，貴集團會考慮在毋需付出過多成本或努力即可獲得的合理可靠資料。這包括有關過往事件、現時狀況及未來經濟狀況預測的資料。

預期信貸虧損乃按下列任一基準計量：

- 12個月預期信貸虧損：指報告日期後12個月內可能發生的違約事件而預期導致的虧損；及
- 全期預期信貸虧損：指預期信貸虧損模式適用項目的預計年內所有可能違約事件而預期導致的虧損。

貿易應收款項及合約資產的虧損撥備一直按等同於全期預期信貸虧損的金額計量。於報告日期，該等金融資產的預期信貸虧損乃根據貴集團的過往信貸虧損經驗使用撥備矩陣進行估計，根據債務人的特定因素及對目前及預測一般經濟狀況的評估進行調整。

就所有其他金融工具而言，貴集團確認相等於12個月預期信貸虧損的虧損撥備，除非金融工具的信貸風險自初步確認後大幅增加，在此情況下，虧損撥備乃按相等於全期預期信貸虧損的金額計量。

**信貸風險大幅上升**

評估金融工具的信貸風險自初步確認以來有否大幅上升時，貴集團會比較於報告日期評估及於初步確認日期評估的金融工具發生違約的風險。於重新評估時，貴集團認為，借款人不大可能在貴集團並無追索權(如變現抵

押品) (如持有) 下向 貴集團悉數支付其信貸義務，則構成違約事件。 貴集團會考慮合理可靠的定量及定性資料，包括過往經驗及毋需付出過多成本或努力即可獲得的前瞻性資料。

具體而言，評估信貸風險自初步確認以來有否大幅上升時會考慮以下資料：

- 未能按合約到期日期付款；
- 金融工具外部或內部信貸評級(如可獲得)的實際或預期顯著惡化；
- 債務人經營業績的實際或預期顯著惡化；及
- 市場、經濟或法律環境的現時或預期變動對債務人履行其對 貴集團責任的能力有重大不利影響。

視乎金融工具的性質而定，信貸風險大幅上升的評估乃按個別基準或共同基準進行。倘評估為按共同基準進行，金融工具則按共同的信貸風險特徵(如逾期狀況及信貸風險評級)進行分組。

預期信貸虧損於各報告日期進行重新計量以反映金融工具自初步確認以來的信貸風險變動。預期信貸虧損金額的任何變動均於損益確認為減值收益或虧損。 貴集團就所有金融工具確認減值收益或虧損，並通過虧損撥備賬對彼等之賬面值作出相應調整。

#### 利息收入計算基準

根據附註2(p)確認的利息收入按金融資產的總賬面值計算，除非金融資產出現信貸減值，在此情況下，利息收入按金融資產的攤銷成本(即總賬面值減虧損撥備)計算。

於各報告日期， 貴集團評估金融資產有否出現信貸減值。當發生一項或多項對金融資產的估計未來現金流量產生不利影響的事件時，金融資產即被視為出現信貸減值。

金融資產出現信貸減值的證據包括以下可觀察事件：

- 債務人面對重大財務困難；
- 違反合約，如拖欠或逾期償還款項；
- 借款人很有可能面臨破產或進行其他財務重組；或
- 市場、經濟或法律環境的重大變動對債務人構成不利影響。

#### 撇銷政策

倘實際上並無收回的可能性，金融資產或合約資產的總賬面值會被(部分或全部)撇銷。此乃 貴集團認為債務人並無資產或收入來源可產生足夠現金流量以償還將予撇銷的款項的一般情況。

倘過往已撤銷的資產其後被收回，則於收回期間於損益確認為減值撥回。

**(ii) 其他資產減值**

貴集團於各報告期末審閱內部及外部資料來源，以確定以下資產是否存在減值跡象，或先前確認的減值虧損是否不再存在或可能已經減少：

- 電視劇版權；
- 物業、廠房及設備；及
- 貴公司財務狀況表中於附屬公司的投資。

倘存在任何上述跡象，則資產的可收回金額將予估計。

— **計算可收回金額**

資產的可收回金額為其公允價值減出售成本和使用價值兩者之間的較高者。在評估使用價值時，會使用反映當時市場對貨幣時間價值及資產特定風險評估的稅前貼現率，將估計未來現金流量貼現至其現值。倘資產並無產生基本上獨立於其他資產所產生的現金流入，則以能獨立產生現金流入的最小資產組別(即現金產生單位)釐定可收回金額。

— **確認減值虧損**

當資產的賬面值或其所屬的現金產生單位超過其可收回金額時，須於損益確認減值虧損。就現金產生單位確認的減值虧損予以分配，以按比例減低該單位(或一組單位)內資產的賬面值，惟資產的賬面值不可減至低於其個別公允價值減出售成本(如可計量)或使用價值(如可釐定)。

— **減值虧損撥回**

倘用於釐定可收回金額之估計出現有利變動，則減值虧損可予以撥回。

減值虧損的撥回限於該資產在過往期間並無確認減值虧損的情況下應已釐定的賬面值。減值虧損撥回在確認撥回的期間計入損益。

**(g) 電視劇版權**

電視劇版權包括 貴集團收購或製作的(i)電視劇發行權及版權以及(ii)劇本版權。電視劇版權以成本減去累計攤銷及減值虧損列賬(見附註2(f))。電視劇版權的成本包括於收購電視劇時應付的代價及/或電視劇製作過程中產生的成本/開支。劇本版權按成本減減值虧損列賬(見附註2(f))。

電視劇版權之攤銷乃使用電視劇預測計算方法釐定。根據此方法，攤銷金額乃根據報告期間就個別電視劇所確認的收益佔有關電視劇於整個生命週期中預期將予確認的估計總收益的比例確定。



**(h) 合約資產及合約負債**

倘貴集團於無條件收取合約所載支付條款項下的代價之前確認收益(見附註2(p))，則確認為合約資產。合約資產根據附註2(f)所載的政策評估預期信貸虧損，並於收取代價的權利成為無條件時重新分類至應收款項(見附註2(i))。

倘客戶於貴集團確認相關收益(見附註2(p))之前支付代價，則確認合約負債。若貴集團擁有於貴集團確認相關收益前收取代價的無條件權利，亦即確認合約負債。在此情況下，相應應收款項亦予以確認(見附註2(i))。

就與客戶的單項合約呈列淨合約資產或淨合約負債。就多項合約而言，非關聯合約的合約資產及合約負債不以淨額基準呈列。

倘合約包含重大融資要素，則合約結餘包括根據實際利率法計提的利息(見附註2(p))。

**(i) 貿易及其他應收款項**

應收款項於貴集團具有無條件權利收取代價時確認。倘代價僅隨時間推移即會成為到期應付，則收取代價的權利為無條件。倘收益在貴集團有無條件權利收取代價前已確認，則金額呈列為合約資產(見附註2(h))。

應收款項利用實際利率法按攤銷成本減信貸虧損撥備列賬(見附註2(f))。

**(j) 現金及現金等價物**

現金及現金等價物包括銀行存款及手頭現金、存放於銀行及其他金融機構的活期存款以及短期高流通性投資，彼等可隨時轉換為已知金額的現金，且所承受的價值變動風險不大。現金及現金等價物乃按附註2(f)所載政策評估預期信貸虧損。

**(k) 貿易及其他應付款項**

貿易及其他應付款項初步按公允價值確認。貿易及其他應付款項其後使用實際利率法按攤銷成本列賬，除非倘貼現影響並不重大，在此情況下按成本列賬。

**(l) 計息借款**

計息借款初步按公允價值減交易成本計量。於初步確認後，計息借款使用實際利率法按攤銷成本列賬。利息開支乃根據貴集團借款成本的會計政策確認(見附註2(r))。

**(m) 僱員福利****(i) 短期僱員福利及定額供款退休計劃供款**

薪金、年終獎、帶薪年假、定額供款退休計劃供款及非貨幣福利成本於僱員提供相關服務的期間內計提。倘延遲付款或清償會產生重大影響，有關金額則按彼等的現值列賬。

*(ii) 以股份為基礎的付款*

僱員獲授股份之公允價值會確認為員工成本，同時在權益內作相應之增加。公允價值乃於授出日期計量。

*(iii) 終止福利*

終止福利於 貴集團不再能取消提供該等福利時及於 貴集團確認涉及支付終止福利的重組成本時(以較早者為準)確認。

**(n) 所得稅**

期內所得稅包括即期稅項及遞延稅項資產及負債的變動。即期稅項及遞延稅項資產及負債的變動於損益確認，除非有關稅項與業務合併、於其他全面收益確認或直接於權益確認的項目有關，該等情況下，有關稅項金額分別於其他全面收益或直接於權益確認。

即期稅項是指期內應課稅收入按於報告期末頒佈或實際上已頒佈的稅率計算的預期應繳稅項，以及就過往期間的應繳稅項作出的任何調整。

遞延稅項資產及負債分別來自可扣稅及應課稅暫時性差異，即就財務呈報目的而言的資產及負債的賬面值與彼等稅基之間的差異。未使用的稅項虧損及未使用的稅項抵免亦可產生遞延稅項資產。

除若干有限的例外情況外，倘有可能有未來應課稅溢利用作抵扣所動用資產，所有遞延稅項負債及所有遞延稅項資產則均會確認。可支持確認可扣稅暫時性差異所產生的遞延稅項資產的未來應課稅溢利包括該等因撥回現有應課稅暫時性差異所產生者，惟該等與同一稅務機關及同一應課稅實體有關的差異，預期會在預期撥回可扣稅暫時性差異的同一期間或遞延稅項資產所產生的稅項虧損可向後期或前期結轉的期間內撥回。在釐定現有應課稅暫時性差異是否支持確認未使用的稅項虧損及抵免所產生的遞延稅項資產時，會採用同一標準，即倘該等差異與同一稅務機關及同一應課稅實體有關，並預期會在可動用上述稅項虧損或抵免的期間內撥回，則予以考慮。

確認遞延稅項資產及負債的有限例外情況為由不影響會計或應課稅溢利的資產或負債的初步確認(惟須不構成業務合併的一部分)所產生的該等暫時性差異，以及有關於附屬公司投資的暫時性差異，惟就應課稅差異而言，貴集團能控制撥回的時間，而可能於可預見未來不會撥回該等差異，或就可扣稅差異而言，除非日後可予撥回。

已確認遞延稅項數額乃根據資產及負債的賬面值預期變現或清償的方式，以於報告期末頒佈或實際上已頒佈的稅率計量。遞延稅項資產及負債均無貼現。

遞延稅項資產的賬面值於各報告期末進行審閱，倘若認為不再可能有足夠應課稅溢利以抵銷相關的可使用稅項利益，則遞延稅項資產的賬面值會予以削減。任何有關削減數額可在可能有足夠應課稅溢利時撥回。

即期稅項結餘及遞延稅項結餘以及有關變動會個別列賬，且不予抵銷。倘貴集團擁有法定可強制執行權利，以即期稅項資產抵銷即期稅項負債，且符合下列其他條件下，即期稅項資產可與即期稅項負債抵銷，而遞延稅項資產可與遞延稅項負債抵銷：

- 就即期稅項資產及負債而言，貴集團擬按淨額基準結算，或同時變現資產及清償負債；或
- 就遞延稅項資產及負債而言，倘若該等遞延稅項資產及負債與同一稅務機關向以下其中一項徵收的所得稅有關：
  - 相同應課稅實體；或
  - 不同應課稅實體，而在預期將清償或收回大額遞延稅項負債或資產的未來各個期間，擬按淨額基準變現即期稅項資產及清償即期稅項負債，或同時進行變現及清償。

**(o) 撥備及或然負債**

倘貴集團因過去事件須承擔法定或推定責任，而解除有關責任將有可能導致經濟利益流出，並能夠可靠估算金額，則確認撥備。倘金錢的時間價值重大，撥備按預期解除責任開支的現值列賬。

倘不可能需要流出經濟利益，或未能可靠估計有關金額，則有關責任會披露為或然負債，除非經濟利益流出的可能性極低則作別論。僅於發生或不發生一件或多件未來事件方能確認其存在與否之可能產生責任亦披露為或然負債，除非經濟利益流出的可能性極低則作別論。

**(p) 收益及其他收入**

貴集團將貴集團業務的正常過程中銷售商品或提供服務產生的收入劃歸為收益。

貴集團於產品或服務的控制權按貴集團預期有權獲取的承諾代價金額(不包括代表第三方收取的金額)轉移至客戶時確認收益。收益不含增值稅或其它銷售稅，並已扣除任何商業折扣。

有關貴集團收益及其他收入確認政策的進一步詳情如下：

**(i) 電視劇發行及播映權許可所得收益**

向客戶發行電視劇及許可電視劇播映權所得收益於電視劇材料可交付予客戶時確認。

**(ii) 出售劇本版權**

來自出售劇本版權的收益於劇本版權的所有權及復件轉讓予客戶時確認。

**(iii) 來自發行代理服務的收益**

來自發行代理服務的收益於提供服務時確認。

**(iv) 聯合融資安排項下的發行及播映權許可所得收益**

聯合融資安排項下的發行及播映權許可所得收益與作為非執行製片人投資電視劇有關。該安排項下的收益於電視劇材料可交付予執行製片人客戶時確認。

**(v) 利息收入**

利息收入於採用實際利率法計提時確認。就按攤銷成本計量而並無信貸減值的金融資產而言，實際利率應用於資產之總賬面值。就信貸減值的金融資產而言，實際利率應用於資產的攤銷成本(即扣除虧損撥備之總賬面值)(見附註2(f))。

**(vi) 政府補助**

倘可合理保證將收取政府補助且 貴集團將符合其附帶條件，則政府補助會初步於財務狀況表確認。補償 貴集團所產生的開支的補助於相關開支產生的相同期間有系統地於損益確認為其他收入。用於補償 貴集團資產成本的補助確認為遞延收入並隨後於按該資產的可使用年期在損益內有系統地確認。

**(q) 外幣換算**

期內外幣交易均按交易日的現行匯率換算。以外幣計值的貨幣資產及負債均按報告期末的現行匯率換算。匯兌收益及虧損於損益確認。

以歷史成本計量的以外幣計值的非貨幣資產及負債按交易日的現行匯率換算。交易日為 貴集團初步確認有關非貨幣資產或負債的日期。

海外業務的業績按與交易日現行匯率相若的匯率換算為人民幣( 貴集團的呈列貨幣)。財務狀況表項目則按報告期末的收市匯率換算為人民幣。所產生的匯兌差額於其他全面收益確認並於匯兌儲備權益部分獨立累計。

**(r) 借款成本**

收購、興建或生產資產時需耗用大量時間以達致其擬定用途或作銷售而直接產生之借款成本均予以資本化，作為資產的部分成本。其他借款成本於產生期間支銷。

於資產錄得開支、借款成本產生及將資產準備作擬定用途或銷售所必須的活動進行時，開始將借款成本予以資本化，作為合資格資產的部分成本。倘將合資格資產準備作擬定用途或銷售所必須的絕大部分活動遭到干擾或完成，借款成本將暫停或停止資本化。

**(s) 關聯方**

(a) 如屬以下人士，則該人士或該人士之近親與 貴集團有關連：

- (i) 控制或共同控制 貴集團；
- (ii) 對 貴集團有重大影響力；或
- (iii) 為 貴集團或 貴集團母公司的主要管理層成員。

- (b) 倘符合下列任何條件，即實體與 貴集團有關連：
- (i) 該實體與 貴集團屬同一集團的成員公司。
  - (ii) 一家實體為另一實體的聯營公司或合營企業(或另一實體為成員公司之集團旗下成員公司的聯營公司或合營企業)。
  - (iii) 兩家實體均為同一第三方的合營企業。
  - (iv) 一家實體為第三方實體的合營企業，而另一實體為該第三方的聯營公司。
  - (v) 實體為 貴集團或與 貴集團有關連的實體就僱員利益設立的離職福利計劃。
  - (vi) 實體受(a)所識別人土控制或受共同控制。
  - (vii) 於(a)(i)所識別人土對實體有重大影響力或屬該實體(或該實體的母公司)主要管理層成員。
  - (viii) 向 貴集團或 貴集團母公司提供主要管理人員服務的該實體或其中成員群組的任何成員。

一位人士之近親為與實體進行交易時預期影響該人士或受該人士影響之家族成員。

**(t) 分部呈報**

經營分部及於歷史財務資料呈報的各分部項目金額按就向 貴集團不同業務及地理位置作出資源分配及評估其表現而定期向 貴集團最高級行政管理人員提供的財務資料確定。

除非分部擁有類似經濟特點及類似產品與服務性質、生產過程性質、顧客種類或類別、分銷產品或提供服務所用的方法及監管環境性質，否則個別重大經營分部不會就財務呈報目的合併計算。並非個別重大之經營分部如具備大部分相同條件，則或會合併計算呈報。

### 3 會計判斷及估計

估計不確定性的主要來源如下：

**(a) 應收款項預期信貸虧損**

貿易及其他應收款項信貸虧損乃基於有關預期虧損率的假設。 貴集團在作出此等假設及選取減值計算輸入數據時根據 貴集團的過往收款歷史、現時市況以及各報告期末的前瞻性估計作出判斷。有關所採用關鍵假設及輸入數據的詳情，請參閱附註22(a)。此等假設及估計的變動可能會對評估結果產生重大影響，且 貴集團可能於未來期間計提額外虧損撥備。

**(b) 電視劇版權的攤銷**

電視劇版權乃使用電視劇預測計算方法攤銷，根據此方法，電視劇版權的攤銷乃根據各個別電視劇於報告期間確認的收益佔電視劇於整個生命週期中預期將予確認的估計總收益的比例釐定。

貴集團管理層於電視劇的整個生命週期中定期審閱估計總收益，以釐定於任何報告期間錄得的攤銷開支金額。估計總收益乃根據類似電視劇的過往經驗釐定。倘過往估計出現重大變動，未來期間的攤銷開支將予以調整。

#### (c) 電視劇版權減值

倘有情況表明電視劇版權賬面值不可收回，電視劇版權可能被視為「減值」，可能根據附註2(f)所述的電視劇版權減值會計政策確認減值虧損。電視劇版權定期或於事件或情況變動表明其記錄賬面值可能無法收回時測試減值。倘該減少發生，賬面值減至可收回金額。可收回金額為公允價值減出售成本以及使用價值之較高者。於釐定使用價值時，電視劇版權產生的預期未來現金流量貼現至其現值，此過程中需要對電視劇版權的生命週期中將予產生的收益水平作出重要判斷。於釐定與可收回金額合理相近的金額時，貴集團採用所有現時可得的資料，包括基於電視劇版權的生命週期中將予產生的收益水平合理有據的假設及預測作出的估計。此等估計的變動可能會對電視劇版權的可收回金額產生重大影響，且可能導致未來期間計提額外減值支出或撥回減值。

#### (d) 確認遞延稅項資產

有關可扣減暫時性差異的遞延稅項資產按照預期變現或結算資產賬面值的方式採用報告期末已頒佈或實際已頒佈的稅率確認及計量。釐定遞延稅項資產的賬面值時對預期應課稅溢利作出估計，當中涉及有關貴集團未來經營業績的多種假設，且需要管理層行使重大判斷。該等假設及判斷的任何變動會影響將於未來期間確認的遞延稅項資產的賬面值。

## 4 收益及分部呈報

### (a) 收益

貴集團主要從事電視劇的製作、發行及播映權許可。貴集團的所有收益於往績記錄期間的某一時間點確認。

#### 收益分類

按主要產品或服務項目劃分的客戶合約收益分類如下：

|                            | 截至12月31日止年度    |                |                |
|----------------------------|----------------|----------------|----------------|
|                            | 2017年          | 2018年          | 2019年          |
|                            | 人民幣千元          | 人民幣千元          | 人民幣千元          |
| 來自自製電視劇發行及播映權許可的收益.....    | 13,686         | 7,031          | 88,982         |
| 來自買斷電視劇發行及播映權許可的收益.....    | 345,363        | 375,724        | 278,588        |
| 來自聯合融資安排項下發行及播映權許可的收益..... | -              | 3,112          | 13,968         |
| 來自提供發行代理服務的收益.....         | -              | -              | 9,458          |
| 來自出售劇本版權的收益.....           | 19,689         | -              | -              |
|                            | <u>378,738</u> | <u>385,867</u> | <u>390,996</u> |

於往績記錄期間，貴集團與其交易額超過貴集團於各年度收益10%的客戶載列如下：

|           | 截至12月31日止年度 |         |         |
|-----------|-------------|---------|---------|
|           | 2017年       | 2018年   | 2019年   |
|           | 人民幣千元       | 人民幣千元   | 人民幣千元   |
| 客戶A ..... | 59,823      | *       | *       |
| 客戶C ..... | 107,290     | 86,292  | *       |
| 客戶F.....  | 48,048      | *       | *       |
| 客戶G ..... | 42,678      | *       | *       |
| 客戶I.....  | *           | 148,218 | *       |
| 客戶J.....  | *           | 51,766  | 42,526  |
| 客戶M.....  | *           | *       | 160,625 |
| 客戶N.....  | *           | *       | 42,275  |

\* 與此等客戶的交易並無超過貴集團於各年度收益的10%。

貴集團的信貸風險詳情載於附註22(a)。

#### (b) 分部呈報

貴集團按產品及服務管理其業務。按與就資源分配及表現評估向貴集團最高級行政管理人員內部呈報資料方式一致的方式，貴集團已呈列以下三個可呈報分部。

- 自製電視劇：該分部主要包括自製電視劇的製作、發行及播映權許可。
- 買斷電視劇：該分部主要包括買斷電視劇的收購、發行及播映權許可。
- 其他：該分部包括雜項收益來源，如共同融資安排項下電視劇的發行及播映權許可、收購及出售劇本版權及提供發行代理服務。

#### (i) 分部業績

就評估分部表現及分配資源而言，貴集團最高級行政管理人員根據以下基準監控各可呈報分部的應佔業績：

收益及開支乃參考該等分部產生的收益及該等分部產生的開支分配至可呈報分部。呈報分部業績所使用的計量為毛利。於往績記錄期間，並無分部間銷售。一個分部向另一分部提供的協助(包括共享資產及技術知識)不予計量。

貴集團的其他經營收入及開支(如其他收入、銷售及營銷開支、行政開支、融資成本以及資產及負債)不在單獨分部下計量。因此，既無呈列有關分部資產及負債的資料，亦無呈列有關資本開支、利息收入及利息開支的資料。

於往績記錄期間就資源分配及分部表現評估提供予 貴集團最高級行政管理人員有關 貴集團可呈報分部的資料載列如下。

|                | 截至2017年12月31日止年度 |         |        |         |
|----------------|------------------|---------|--------|---------|
|                | 自製電視劇            | 買斷電視劇   | 其他     | 總計      |
|                | 人民幣千元            | 人民幣千元   | 人民幣千元  | 人民幣千元   |
| 來自外部客戶的收益..... | 13,686           | 345,363 | 19,689 | 378,738 |
| 可呈報分部毛利.....   | 4,468            | 67,507  | 4,010  | 75,985  |
|                | 截至2018年12月31日止年度 |         |        |         |
|                | 自製電視劇            | 買斷電視劇   | 其他     | 總計      |
|                | 人民幣千元            | 人民幣千元   | 人民幣千元  | 人民幣千元   |
| 來自外部客戶的收益..... | 7,031            | 375,724 | 3,112  | 385,867 |
| 可呈報分部毛利.....   | 4,928            | 94,276  | 301    | 99,505  |
|                | 截至2019年12月31日止年度 |         |        |         |
|                | 自製電視劇            | 買斷電視劇   | 其他     | 總計      |
|                | 人民幣千元            | 人民幣千元   | 人民幣千元  | 人民幣千元   |
| 來自外部客戶的收益..... | 88,982           | 278,588 | 23,426 | 390,996 |
| 可呈報分部毛利.....   | 28,243           | 103,355 | 9,536  | 141,134 |

**(ii) 地域資料**

貴集團所有收益均產生於中國，而其非流動資產基本上位於中國，因此，並無呈列地域資料分析。



## 5 其他收入

|                  | 截至12月31日止年度  |              |              |
|------------------|--------------|--------------|--------------|
|                  | 2017年        | 2018年        | 2019年        |
|                  | 人民幣千元        | 人民幣千元        | 人民幣千元        |
| 政府補助.....        | 2,553        | 1,790        | 3,163        |
| 來自以下各項的利息收入：     |              |              |              |
| — 銀行存款.....      | 56           | 54           | 49           |
| — 向第三方提供的貸款..... | 503          | 2,442        | 837          |
| 其他.....          | —            | —            | 20           |
|                  | <u>3,112</u> | <u>4,286</u> | <u>4,069</u> |

## 6 除稅前溢利

除稅前溢利乃經扣除／(計入)下列各項後達致：

## (a) 融資成本

|                            | 截至12月31日止年度    |                |                |
|----------------------------|----------------|----------------|----------------|
|                            | 2017年          | 2018年          | 2019年          |
|                            | 人民幣千元          | 人民幣千元          | 人民幣千元          |
| 來自以下各項的利息開支：               |                |                |                |
| — 銀行及其他貸款.....             | 6,266          | 12,817         | 7,761          |
| — 租賃負債.....                | 130            | 99             | 62             |
|                            | <u>6,396</u>   | <u>12,916</u>  | <u>7,823</u>   |
| 減：資本化為電視劇版權的<br>利息開支*..... | <u>(1,384)</u> | <u>(2,794)</u> | <u>(3,054)</u> |
|                            | <u>5,012</u>   | <u>10,122</u>  | <u>4,769</u>   |

\* 截至2017年、2018年及2019年12月31日止年度各年，借款成本已分別按22.9%、11.0%及12.9%的資本化率資本化。

## (b) 員工成本

|                  | 截至12月31日止年度  |              |              |
|------------------|--------------|--------------|--------------|
|                  | 2017年        | 2018年        | 2019年        |
|                  | 人民幣千元        | 人民幣千元        | 人民幣千元        |
| 薪金、工資及其他福利.....  | 3,484        | 5,407        | 7,752        |
| 定額供款退休計劃之供款..... | 407          | 623          | 812          |
|                  | <u>3,891</u> | <u>6,030</u> | <u>8,564</u> |

貴集團於中國(不包括香港)成立的附屬公司的僱員參加由當地政府部門管理的定額供款退休福利計劃。此等附屬公司的僱員在其達到正常退休年齡時有權享有上述退休計劃的退休福利，其乃按中國(不包括香港)平均薪資水平的一定百分比計算。

除上述供款外，貴集團並無支付其他退休福利的其他重大責任。

(c) 其他項目

|                                  | 截至12月31日止年度 |         |         |
|----------------------------------|-------------|---------|---------|
|                                  | 2017年       | 2018年   | 2019年   |
|                                  | 人民幣千元       | 人民幣千元   | 人民幣千元   |
| 折舊開支(附註11)：                      |             |         |         |
| —自有物業、廠房及設備.....                 | 592         | 717     | 1,049   |
| —使用權資產.....                      | 816         | 948     | 959     |
| 貿易及其他應收款項的減值虧損<br>(附註13及14)..... | 2,212       | 8,015   | 28,287  |
| 與短期租賃及低價值資產租賃<br>有關的經營租賃開支.....  | 86          | 247     | 377     |
| 核數師薪酬：                           |             |         |         |
| —法定審核服務.....                     | 144         | 145     | 145     |
| —與貴公司股份建議首次上市<br>有關的服務.....      | —           | —       | 2,342   |
| 電視劇版權成本(附註12).....               | 150,692     | 153,770 | 186,320 |

7 綜合損益及其他全面收益表中的所得稅

(a) 綜合損益及其他全面收益表中的稅項指：

|                  | 截至12月31日止年度 |         |         |
|------------------|-------------|---------|---------|
|                  | 2017年       | 2018年   | 2019年   |
|                  | 人民幣千元       | 人民幣千元   | 人民幣千元   |
| 即期稅項(附註20(a))    |             |         |         |
| 年內撥備.....        | 5,989       | 4,157   | 9,590   |
| 遞延稅項(附註20(b))    |             |         |         |
| 暫時性差異的產生及撥回..... | (688)       | (1,920) | (7,255) |
|                  | 5,301       | 2,237   | 2,335   |

## (b) 按適用稅率計算的稅項開支與會計溢利的對賬：

|   | 截至12月31日止年度 |          |          |
|---|-------------|----------|----------|
|   | 2017年       | 2018年    | 2019年    |
|   | 人民幣千元       | 人民幣千元    | 人民幣千元    |
| 除稅前溢利.....  | 62,061      | 69,843   | 79,369   |
| 除稅前溢利的預期稅項，按有關<br>司法權區適用於溢利的稅率計算<br>(附註(i)、(ii)及(iii))..... | 15,515      | 17,461   | 19,842   |
| 不可扣稅開支的稅務影響.....  | 14          | 181      | 3,607    |
| 優惠稅率的稅務影響(附註(iv)).....                                      | (10,239)    | (15,464) | (21,190) |
| 未確認未動用稅項虧損的稅務影響.....  | 11          | 59       | 76       |
| 所得稅.....  | 5,301       | 2,237    | 2,335    |

## 附註：

- (i) 根據各自註冊成立所在國家的規則及規例，貴公司及貴集團於英屬處女群島註冊成立的附屬公司毋須繳納任何所得稅。
- (ii) 由於貴集團於香港註冊成立的附屬公司於往績記錄期間並無須繳納香港利得稅的應課稅溢利，故並無就香港利得稅計提撥備。
- (iii) 於往績記錄期間，貴集團於中國(香港除外)成立的附屬公司須按25%的稅率繳納中國企業所得稅。
- (iv) 根據中國所得稅稅法及規例，自2010年至2020年在新疆喀什／霍爾果斯特殊經濟開發區新設立的實體可於自賺取收益的第一年開始五年內享有全額免徵中國企業所得稅。貴集團已於2017年及2018年在新疆喀什／霍爾果斯特殊經濟開發區成立附屬公司，據此，該等附屬公司有權於其各自成立的曆年至2020年曆年享受全額免徵中國企業所得稅。

## 8 董事酬金

貴公司董事於往績記錄期間的酬金詳情如下：

|              | 截至2017年12月31日止年度 |                    |           |            |              |
|--------------|------------------|--------------------|-----------|------------|--------------|
|              | 董事袍金             | 薪金、<br>津貼及<br>實物福利 | 酌情花紅      | 退休<br>計劃供款 | 總計           |
|              | 人民幣千元            | 人民幣千元              | 人民幣千元     | 人民幣千元      | 人民幣千元        |
| <b>執行董事</b>  |                  |                    |           |            |              |
| 袁力先生.....    | -                | 573                | -         | 51         | 624          |
| 田甜女士.....    | -                | -                  | -         | -          | -            |
| 傅潔雲女士.....   | -                | 224                | 40        | 16         | 280          |
| <b>非執行董事</b> |                  |                    |           |            |              |
| 羅建幸先生.....   | -                | -                  | -         | -          | -            |
|              | <u>-</u>         | <u>797</u>         | <u>40</u> | <u>67</u>  | <u>904</u>   |
|              |                  |                    |           |            |              |
|              | 截至2018年12月31日止年度 |                    |           |            |              |
|              | 董事袍金             | 薪金、<br>津貼及<br>實物福利 | 酌情花紅      | 退休<br>計劃供款 | 總計           |
|              | 人民幣千元            | 人民幣千元              | 人民幣千元     | 人民幣千元      | 人民幣千元        |
| <b>執行董事</b>  |                  |                    |           |            |              |
| 袁力先生.....    | -                | 841                | -         | 55         | 896          |
| 田甜女士.....    | -                | -                  | -         | -          | -            |
| 傅潔雲女士.....   | -                | 211                | 50        | 26         | 287          |
| <b>非執行董事</b> |                  |                    |           |            |              |
| 唐志偉先生.....   | -                | -                  | -         | -          | -            |
| 羅建幸先生.....   | -                | -                  | -         | -          | -            |
|              | <u>-</u>         | <u>1,052</u>       | <u>50</u> | <u>81</u>  | <u>1,183</u> |

## 截至2019年12月31日止年度

|              | 薪金、津貼及 |       | 退休    |       | 總計    |
|--------------|--------|-------|-------|-------|-------|
|              | 董事袍金   | 實物福利  | 酌情花紅  | 計劃供款  |       |
|              | 人民幣千元  | 人民幣千元 | 人民幣千元 | 人民幣千元 | 人民幣千元 |
| <b>執行董事</b>  |        |       |       |       |       |
| 袁力先生.....    | -      | 841   | 50    | 52    | 943   |
| 田甜女士.....    | -      | 221   | 41    | 24    | 286   |
| 傅潔雲女士.....   | -      | 354   | 50    | 37    | 441   |
| <b>非執行董事</b> |        |       |       |       |       |
| 余楊先生.....    | -      | -     | -     | -     | -     |
| 唐志偉先生.....   | -      | -     | -     | -     | -     |
| 羅建幸先生.....   | -      | -     | -     | -     | -     |
|              | -      | 1,416 | 141   | 113   | 1,670 |

於2019年6月17日，袁力先生獲委任為 貴公司執行董事。於2019年9月27日，田甜女士及傅潔雲女士獲委任為 貴公司執行董事，而余楊先生、唐志偉先生及羅建幸先生獲委任為 貴公司非執行董事。於2020年5月24日，滕斌聖先生、劉翰林先生及甘為民先生獲委任為 貴公司獨立非執行董事。

於往績記錄期間，貴集團概無向董事支付任何酬金，作為加盟 貴集團或於加盟 貴集團時之獎勵或作為離職補償。於往績記錄期間並無向獨立非執行董事支付薪酬。

## 9 最高酬金人士

於往績記錄期間，五名最高酬金人士中，於截至2017年、2018年及2019年12月31日止年度各年分別有兩名、兩名及三名為董事，彼等的酬金於附註8披露。於往績記錄期間，餘下人士的酬金總額如下：

|              | 截至12月31日止年度 |       |       |
|--------------|-------------|-------|-------|
|              | 2017年       | 2018年 | 2019年 |
|              | 人民幣千元       | 人民幣千元 | 人民幣千元 |
| 薪金及其他酬金..... | 465         | 686   | 534   |
| 酌情花紅.....    | 66          | 115   | 90    |
| 退休計劃供款.....  | 86          | 123   | 91    |
|              | 617         | 924   | 715   |

貴集團五名最高酬金但並非董事之人士的酬金介乎以下範圍：

|                      | 截至12月31日止年度 |       |       |
|----------------------|-------------|-------|-------|
|                      | 2017年       | 2018年 | 2019年 |
|                      | 人數          | 人數    | 人數    |
| 零港元至1,000,000港元..... | 3           | 3     | 2     |

於往績記錄期間，貴集團概無向上述人士支付任何酬金，作為加盟貴集團或於加盟貴集團時之獎勵或作為離職補償。

## 10 每股盈利

由於進行企業重組及採用上文附註1所披露編製基準編製往績記錄期間的財務表現，就本報告而言，載入每股盈利並無意義，故並無呈列每股盈利資料。

## 11 物業、廠房及設備

|                    | 辦公室<br>設備及其他<br>人民幣千元 | 使用<br>權資產<br>人民幣千元 | 總計<br>人民幣千元 |
|--------------------|-----------------------|--------------------|-------------|
| <b>成本：</b>         |                       |                    |             |
| 於2017年1月1日 .....   | 2,872                 | 3,605              | 6,477       |
| 添置 .....           | 346                   | 351                | 697         |
| 於2017年12月31日 ..... | 3,218                 | 3,956              | 7,174       |
| 添置 .....           | 1,945                 | -                  | 1,945       |
| 於2018年12月31日 ..... | 5,163                 | 3,956              | 9,119       |
| 添置 .....           | 280                   | 441                | 721         |
| 出售 .....           | -                     | (351)              | (351)       |
| 於2019年12月31日 ..... | 5,443                 | 4,046              | 9,489       |
| <b>累計折舊：</b>       |                       |                    |             |
| 於2017年1月1日 .....   | (457)                 | (515)              | (972)       |
| 年內支出 .....         | (592)                 | (816)              | (1,408)     |
| 於2017年12月31日 ..... | (1,049)               | (1,331)            | (2,380)     |
| 年內支出 .....         | (717)                 | (948)              | (1,665)     |
| 於2018年12月31日 ..... | (1,766)               | (2,279)            | (4,045)     |
| 年內支出 .....         | (1,049)               | (959)              | (2,008)     |
| 出售撤回 .....         | -                     | 351                | 351         |
| 於2019年12月31日 ..... | (2,815)               | (2,887)            | (5,702)     |
| <b>賬面值：</b>        |                       |                    |             |
| 於2017年12月31日 ..... | 2,169                 | 2,625              | 4,794       |
| 於2018年12月31日 ..... | 3,397                 | 1,677              | 5,074       |
| 於2019年12月31日 ..... | 2,628                 | 1,159              | 3,787       |

貴集團的物業、廠房及設備位於中國。

貴集團的使用權資產的賬面值指 貴集團就租期介乎兩年至五年作自用的辦公室物業所訂立的租約。有關租賃負債的進一步詳情載於附註19。

## 12 電視劇版權

|                  | 於12月31日 |         |         |
|------------------|---------|---------|---------|
|                  | 2017年   | 2018年   | 2019年   |
|                  | 人民幣千元   | 人民幣千元   | 人民幣千元   |
| 自製電視劇(附註(i)):    |         |         |         |
| – 製作中.....       | 8,703   | 41,215  | 21,691  |
| – 已完成製作.....     | 73,614  | 92,883  | 74,784  |
|                  | 82,317  | 134,098 | 96,475  |
| 買斷電視劇.....       | 78      | 5,123   | 24,024  |
| 聯合融資電視劇(附註(ii)): |         |         |         |
| – 已完成製作.....     | –       | 13,988  | 32,363  |
| 劇本版權.....        | 19,868  | 16,189  | 26,151  |
|                  | 102,263 | 169,398 | 179,013 |

附註:

- (i) 貴集團擔任唯一投資人或聯合融資安排項下的執行製片人。
- (ii) 貴集團擔任該等聯合融資安排項下的非執行製片人。
- (iii) 於2017年、2018年及2019年12月31日，預期將於一年後於損益確認的電視劇版權金額分別為人民幣44,600,000元、人民幣35,400,000元及人民幣38,289,000元。除上述者外，餘下電視劇版權預期將於一年內於損益確認。

電視劇版權變動載列如下:

|                       | 截至12月31日止年度 |           |           |
|-----------------------|-------------|-----------|-----------|
|                       | 2017年       | 2018年     | 2019年     |
|                       | 人民幣千元       | 人民幣千元     | 人民幣千元     |
| 年初結餘.....             | 65,169      | 102,263   | 169,398   |
| 添置.....               | 187,786     | 220,905   | 195,935   |
| 於銷售成本中確認(附註6(c))..... | (150,692)   | (153,770) | (186,320) |
| 年末結餘.....             | 102,263     | 169,398   | 179,013   |

## 13 貿易應收款項及應收票據

|                       | 於12月31日 |          |          |
|-----------------------|---------|----------|----------|
|                       | 2017年   | 2018年    | 2019年    |
|                       | 人民幣千元   | 人民幣千元    | 人民幣千元    |
| 貿易應收款項.....           | 196,196 | 386,473  | 552,462  |
| 減: 虧損撥備(附註13(b))..... | (3,465) | (11,481) | (39,713) |
|                       | 192,731 | 374,992  | 512,749  |
| 應收票據.....             | 1,333   | 1,252    | 18,195   |
|                       | 194,064 | 376,244  | 530,944  |

預期全部貿易應收款項及應收票據將於一年內收回。

## (a) 賬齡分析

貴集團於收益確認日期及扣除虧損撥備的貿易應收款項及應收票據的賬齡分析如下：

|             | 於12月31日        |                |                |
|-------------|----------------|----------------|----------------|
|             | 2017年          | 2018年          | 2019年          |
|             | 人民幣千元          | 人民幣千元          | 人民幣千元          |
| 三個月內.....   | 76,604         | 55,588         | 141,613        |
| 三至六個月.....  | 38,721         | 126,937        | 14,427         |
| 六至12個月..... | 52,724         | 102,014        | 167,570        |
| 一至兩年.....   | 25,713         | 79,347         | 148,129        |
| 兩至三年.....   | 302            | 12,358         | 59,205         |
|             | <u>194,064</u> | <u>376,244</u> | <u>530,944</u> |

有關 貴集團信貸政策及信貸風險的進一步詳情載於附註22(a)。

## (b) 貿易應收款項及應收票據的減值

於往績記錄期間，虧損撥備賬的變動如下：

|              | 截至12月31日止年度  |               |               |
|--------------|--------------|---------------|---------------|
|              | 2017年        | 2018年         | 2019年         |
|              | 人民幣千元        | 人民幣千元         | 人民幣千元         |
| 於1月1日.....   | 1,253        | 3,465         | 11,481        |
| 已確認減值虧損..... | 2,212        | 8,016         | 28,232        |
|              | <u>3,465</u> | <u>11,481</u> | <u>39,713</u> |

(c) 於2017年、2018年及2019年12月31日，貴集團已分別就來自銀行及第三方的貸款（見附註18）抵押貿易應收款項人民幣68,379,000元、人民幣63,249,000元及人民幣36,965,000元。

(d) 於2017年、2018年及2019年12月31日，貴集團已將其自客戶收到的若干票據於銀行貼現，並已將其自客戶收到的若干票據背書其供應商及其他債權人，以按全部追索基準結清 貴集團的貿易應付款項。於上述貼現或背書後，貴集團並未終止確認應收票據，因為 貴集團仍面臨該等應收票據的重大信貸風險。於2017年、2018年及2019年12月31日，相關銀行貸款及貿易應付款項的賬面值分別為人民幣零元、人民幣100,000元及人民幣6,714,000元。



## 14 預付款項、按金及其他應收款項

|                                      | 於12月31日       |               |               |
|--------------------------------------|---------------|---------------|---------------|
|                                      | 2017年         | 2018年         | 2019年         |
|                                      | 人民幣千元         | 人民幣千元         | 人民幣千元         |
| 電視劇製作預付款項.....                       | 28,032        | 16,459        | 13,654        |
| 向第三方提供的貸款(附註(ii)).....               | 15,000        | 20,000        | -             |
| 可退回增值稅.....                          | 4,212         | 12,866        | 17,523        |
| 就 貴公司股份擬上市所產生<br>成本的預付款項(附註(i))..... | -             | 150           | 4,076         |
| 其他.....                              | 1,283         | 3,709         | 492           |
|                                      | 48,527        | 53,184        | 35,745        |
| 減：虧損撥備.....                          | (3)           | (2)           | (57)          |
|                                      | <u>48,524</u> | <u>53,182</u> | <u>35,688</u> |

預期全部預付款項、按金及其他應收款項將於一年內收回並確認為開支。

附註：

- (i) 有關結餘將於 貴公司股份於聯交所上市後轉入權益內的股份溢價賬。
- (ii) 有關結餘指 貴集團授予第三方執行製片人的貸款，有關貸款具有固定還款期及按介乎10%至20%的年利率計息。

## 15 銀行存款及手頭現金

(a) 綜合財務狀況表中的銀行存款及手頭現金包括：

|                              | 於12月31日       |               |               |
|------------------------------|---------------|---------------|---------------|
|                              | 2017年         | 2018年         | 2019年         |
|                              | 人民幣千元         | 人民幣千元         | 人民幣千元         |
| 銀行存款.....                    | 22,655        | 14,956        | 89,677        |
| 手頭現金.....                    | 399           | 31            | 24            |
| 計入綜合財務狀況表的<br>銀行存款及手頭現金..... | 23,054        | 14,987        | 89,701        |
| 減：受限制存款(附註(i)).....          | (60)          | -             | (7,961)       |
| 計入綜合現金流量表的<br>現金及現金等價物.....  | <u>22,994</u> | <u>14,987</u> | <u>81,740</u> |

貴集團之中國(不包括香港)業務以人民幣營運。人民幣並非可自由兌換的貨幣，而資金在匯出中國(不包括香港)境內時，須受中國政府實施的外匯管制監管。

附註：

- (i) 受限制存款指存入銀行作為 貴集團銀行及其他貸款(見附註18)的抵押品的存款。

## (b) 融資活動產生的負債／(資產)對賬

下表詳述 貴集團融資活動產生的負債／(資產)的變動詳情，包括現金及非現金變動。融資活動產生的負債／(資產)指其現金流量已於或未來現金流量將於 貴集團綜合現金流量表分類為融資活動所得現金流量的負債／(資產)。

|                                    | 銀行及                     | 應付利息            | 租賃負債            | 就 貴公司<br>股份擬上市<br>所產生成本的<br>預付款項 | 總計       |
|------------------------------------|-------------------------|-----------------|-----------------|----------------------------------|----------|
|                                    | 其他貸款<br>人民幣千元<br>(附註18) | 人民幣千元<br>(附註17) | 人民幣千元<br>(附註19) | 人民幣千元<br>(附註14)                  | 人民幣千元    |
| 於2017年1月1日 .....                   | 32,400                  | 2,164           | 2,863           | -                                | 37,427   |
| <b>融資現金流量變動：</b>                   |                         |                 |                 |                                  |          |
| 銀行及其他貸款                            |                         |                 |                 |                                  |          |
| 所得款項 .....                         | 93,352                  | -               | -               | -                                | 93,352   |
| 償還銀行及其他貸款 .....                    | (37,755)                | -               | -               | -                                | (37,755) |
| 已付利息 .....                         | -                       | (4,745)         | -               | -                                | (4,745)  |
| 已付租金之資本部分 .....                    | -                       | -               | (817)           | -                                | (817)    |
| 已付租金之利息部分 .....                    | -                       | -               | (130)           | -                                | (130)    |
| 融資現金流量變動總額 ..                      | 55,597                  | (4,745)         | (947)           | -                                | 49,905   |
| <b>其他變動：</b>                       |                         |                 |                 |                                  |          |
| 租賃負債增加淨額 .....                     | -                       | -               | 351             | -                                | 351      |
| 利息開支(附註6(a)) .....                 | -                       | 6,266           | 130             | -                                | 6,396    |
| 其他變動總額 .....                       | -                       | 6,266           | 481             | -                                | 6,747    |
| 於2017年12月31日 .....                 | 87,997                  | 3,685           | 2,397           | -                                | 94,079   |
| 於2018年1月1日 .....                   | 87,997                  | 3,685           | 2,397           | -                                | 94,079   |
| <b>融資現金流量變動：</b>                   |                         |                 |                 |                                  |          |
| 銀行及其他貸款所得款<br>項 .....              | 99,020                  | -               | -               | -                                | 99,020   |
| 償還銀行及其他貸款 .....                    | (80,017)                | -               | -               | -                                | (80,017) |
| 就 貴公司股份擬<br>上市所產生成本的<br>預付款項 ..... | -                       | -               | -               | (150)                            | (150)    |
| 已付利息 .....                         | -                       | (9,051)         | -               | -                                | (9,051)  |
| 已付租金之資本部分 .....                    | -                       | -               | (982)           | -                                | (982)    |
| 已付租金之利息部分 .....                    | -                       | -               | (99)            | -                                | (99)     |
| 融資現金流量變動總額 ..                      | 19,003                  | (9,051)         | (1,081)         | (150)                            | 8,721    |
| <b>其他變動：</b>                       |                         |                 |                 |                                  |          |
| 利息開支(附註6(a)) .....                 | -                       | 12,817          | 99              | -                                | 12,916   |
| 於2018年12月31日 .....                 | 107,000                 | 7,451           | 1,415           | (150)                            | 115,716  |

|                                    | 銀行及             | 應付利息            | 租賃負債            | 就 貴公司<br>股份擬上市<br>所產生成本的<br>預付款項 | 總計        |
|------------------------------------|-----------------|-----------------|-----------------|----------------------------------|-----------|
|                                    | 其他貸款            |                 |                 |                                  |           |
|                                    | 人民幣千元<br>(附註18) | 人民幣千元<br>(附註17) | 人民幣千元<br>(附註19) | 人民幣千元<br>(附註14)                  | 人民幣千元     |
| 於2019年1月1日 .....                   | 107,000         | 7,451           | 1,415           | (150)                            | 115,716   |
| <b>融資現金流量變動：</b>                   |                 |                 |                 |                                  |           |
| 銀行及其他貸款                            |                 |                 |                 |                                  |           |
| 所得款項 .....                         | 101,891         | -               | -               | -                                | 101,891   |
| 償還銀行及其他貸款 .....                    | (152,230)       | -               | -               | -                                | (152,230) |
| 就 貴公司股份擬<br>上市所產生成本的<br>預付款項 ..... | -               | -               | -               | (3,926)                          | (3,926)   |
| 已付利息 .....                         | -               | (9,818)         | -               | -                                | (9,818)   |
| 已付租金之資本部分 .....                    | -               | -               | (1,091)         | -                                | (1,091)   |
| 已付租金之利息部分 .....                    | -               | -               | (62)            | -                                | (62)      |
| 融資現金流量變動總額 ..                      | (50,339)        | (9,818)         | (1,153)         | (3,926)                          | (65,236)  |
| <b>其他變動：</b>                       |                 |                 |                 |                                  |           |
| 租賃負債增加淨額 .....                     | -               | -               | 441             | -                                | 441       |
| 利息開支(附註6(a)) .....                 | -               | 7,761           | 62              | -                                | 7,823     |
| 其他變動總額 .....                       | -               | 7,761           | 503             | -                                | 8,264     |
| 於2019年12月31日 .....                 | 56,661          | 5,394           | 765             | (4,076)                          | 58,744    |

## 16 貿易應付款項

|                    | 於12月31日 |         |         |
|--------------------|---------|---------|---------|
|                    | 2017年   | 2018年   | 2019年   |
|                    | 人民幣千元   | 人民幣千元   | 人民幣千元   |
| 製作及收購電視劇應付款項 ..... | 93,111  | 178,267 | 294,975 |

預期全部貿易應付款項將於一年內結算或按要求償還。

基於交易日期的貿易應付款項的賬齡分析如下：

|              | 於12月31日 |         |         |
|--------------|---------|---------|---------|
|              | 2017年   | 2018年   | 2019年   |
|              | 人民幣千元   | 人民幣千元   | 人民幣千元   |
| 三個月內 .....   | 80,590  | 114,426 | 134,820 |
| 三至六個月 .....  | -       | 43,536  | 2,260   |
| 六至十二個月 ..... | 12,521  | 4,243   | 45,010  |
| 一至兩年 .....   | -       | 16,062  | 103,925 |
| 超過兩年 .....   | -       | -       | 8,960   |
|              | 93,111  | 178,267 | 294,975 |

## 17 其他應付款項及應計開支

|                          | 於12月31日       |               |                |
|--------------------------|---------------|---------------|----------------|
|                          | 2017年         | 2018年         | 2019年          |
|                          | 人民幣千元         | 人民幣千元         | 人民幣千元          |
| 根據聯合融資安排應付電視劇            |               |               |                |
| 聯合投資人的款項.....            | 7,829         | 47,926        | 122,558        |
| 應付利息.....                | 3,685         | 7,451         | 5,394          |
| 應付僱員相關成本.....            | 760           | 1,597         | 2,473          |
| 其他應付稅項.....              | 1,400         | 13,103        | 19,566         |
| 貴公司股份擬上市產生的<br>應付成本..... | -             | 448           | 245            |
| 按攤銷成本計量的金融負債.....        | 13,674        | 70,525        | 150,236        |
| 預收款項.....                | 233           | 1,600         | -              |
|                          | <u>13,907</u> | <u>72,125</u> | <u>150,236</u> |

預期全部其他應付款項及應計開支將於一年內結算或確認為收入或按要求償還。

## 18 銀行及其他貸款

貴集團的短期銀行及其他貸款分析如下：

|  | 於12月31日       |                |               |
|--|---------------|----------------|---------------|
|  | 2017年         | 2018年          | 2019年         |
|  | 人民幣千元         | 人民幣千元          | 人民幣千元         |
| 銀行貸款：  |               |                |               |
| —由 貴集團一家附屬公司擔保.....                          | 8,740         | -              | -             |
| —由 貴集團一家附屬公司及關聯方<br>擔保(附註(i)).....           | 15,000        | 20,000         | -             |
| —由 貴集團的貿易應收款項及應收票據以及<br>受限制存款抵押(附註(ii))..... | 57            | -              | 27,793        |
|  | <u>23,797</u> | <u>20,000</u>  | <u>27,793</u> |
| 來自第三方的其他貸款：                                  |               |                |               |
| —由 貴集團的貿易應收款項及<br>應收票據抵押(附註(ii)).....        | 30,000        | 30,000         | -             |
| —無抵押及無擔保(附註(iii)).....                       | 34,200        | 57,000         | 28,868        |
|  | <u>64,200</u> | <u>87,000</u>  | <u>28,868</u> |
|  | <u>87,997</u> | <u>107,000</u> | <u>56,661</u> |

附註：

- (i) 該等銀行貸款由力天傳媒、袁力先生及田甜女士擔保。該等擔保已於償還相關銀行貸款後解除。
- (ii) 於2017年、2018年及2019年12月31日，已質押的按金以及貿易應收款項及應收票據總金額分別為人民幣68,439,000元、人民幣63,249,000元及人民幣51,166,000元。
- (iii) 有關結餘指來自第三方非執行製片人的貸款，有關貸款具有固定還款期，年利率介乎9%至25%。

## 19 租賃負債

下表列示於各報告期末 貴集團租賃負債的餘下合約到期情況：

|                 | 於12月31日      |              |              |              |              |              |
|-----------------|--------------|--------------|--------------|--------------|--------------|--------------|
|                 | 2017年        |              | 2018年        |              | 2019年        |              |
|                 | 最低租賃<br>款項現值 | 最低租賃<br>款項總額 | 最低租賃<br>款項現值 | 最低租賃<br>款項總額 | 最低租賃<br>款項現值 | 最低租賃<br>款項總額 |
|                 | 人民幣千元        | 人民幣千元        | 人民幣千元        | 人民幣千元        | 人民幣千元        | 人民幣千元        |
| 一年內.....        | 982          | 1,081        | 978          | 1,032        | 650          | 681          |
| 超過一年但於兩年內.....  | 978          | 1,032        | 437          | 449          | 115          | 117          |
| 超過兩年但於五年內.....  | 437          | 449          | -            | -            | -            | -            |
|                 | <u>1,415</u> | <u>1,481</u> | <u>437</u>   | <u>449</u>   | <u>115</u>   | <u>117</u>   |
|                 | <u>2,397</u> | <u>2,562</u> | <u>1,415</u> | <u>1,481</u> | <u>765</u>   | <u>798</u>   |
| 減：日後利息開支總額..... |              | (165)        |              | (66)         |              | (33)         |
| 租賃負債現值.....     |              | <u>2,397</u> |              | <u>1,415</u> |              | <u>765</u>   |

## 20 綜合財務狀況表的所得稅

(a) 綜合財務狀況表的當期稅項指：

|                   | 截至12月31日止年度  |              |               |
|-------------------|--------------|--------------|---------------|
|                   | 2017年        | 2018年        | 2019年         |
|                   | 人民幣千元        | 人民幣千元        | 人民幣千元         |
| 於1月1日應付淨          |              |              |               |
| 所得稅結餘.....        | 6,574        | 6,034        | 7,139         |
| 年內撥備(附註7(a))..... | 5,989        | 4,157        | 9,590         |
| 已付所得稅.....        | (6,529)      | (3,052)      | (3,041)       |
| 於12月31日應付淨        |              |              |               |
| 所得稅結餘.....        | <u>6,034</u> | <u>7,139</u> | <u>13,688</u> |

**(b) 已確認遞延稅項資產**

於往績記錄期間於綜合財務狀況表確認的遞延稅項資產及變動如下：

| 遞延稅項資產來自：                    | 信貸虧損撥備              | 應計款項              | 總計                   |
|------------------------------|---------------------|-------------------|----------------------|
|                              | 人民幣千元               | 人民幣千元             | 人民幣千元                |
| 於2017年1月1日 .....             | 315                 | 276               | 591                  |
| 計入綜合損益表(附註7(a)) .....        | <u>553</u>          | <u>135</u>        | <u>688</u>           |
| 於2017年12月31日及2018年1月1日 ..... | 868                 | 411               | 1,279                |
| 計入/(扣除自)綜合損益表(附註7(a)) .....  | <u>2,004</u>        | <u>(84)</u>       | <u>1,920</u>         |
| 於2018年12月31日及2019年1月1日 ..... | 2,872               | 327               | 3,199                |
| 計入綜合損益表(附註7(a)) .....        | <u>7,072</u>        | <u>183</u>        | <u>7,255</u>         |
| 於2019年12月31日 .....           | <u><u>9,944</u></u> | <u><u>510</u></u> | <u><u>10,454</u></u> |

**(c) 未確認遞延稅項資產**

根據於附註2(n)所載會計政策，由於相關實體不大可能產生未來應課稅溢利可作虧損抵銷之用，貴集團若干附屬公司尚未就於2017年、2018年及2019年12月31日的累計稅項虧損分別為人民幣2,579,000元、人民幣2,816,000元及人民幣3,120,000元確認遞延稅項資產。累計稅項虧損包括不同年度產生的稅項虧損，且各年度的稅項虧損僅可結轉五年。

**(d) 未確認的遞延稅項負債**

於2017年、2018年及2019年12月31日，與貴集團在中國(不包括香港)成立的附屬公司的保留溢利有關的應課稅暫時性差異分別為人民幣42,162,000元、人民幣100,595,000元及人民幣172,282,000元，由於貴公司控制該等附屬公司的股息政策且已釐定有關溢利可能不會於可預見將來分派，故並無就分派該等溢利應繳納的中國預扣稅確認遞延稅項負債。

**21 資本、儲備及股息****(a) 權益組成變動**

於往績記錄期間，貴集團綜合權益各組成部分的期初及期末結餘之對賬載列於綜合權益變動表。

貴公司權益個別組成部分變動詳情載列如下：

|                          | 股本                 |
|--------------------------|--------------------|
|                          | 人民幣千元<br>(附註21(b)) |
| 於2019年6月17日(註冊成立日期)..... | —                  |
| 股份發行(附註21(b)) .....      | 90                 |
| 於2019年12月31日.....        | <u>90</u>          |

#### (b) 股本

於2019年12月31日的股本指 貴公司的已發行股本，包括10,000,000股每股面值0.01港元的股份。

貴公司於2019年6月17日在開曼群島註冊成立為獲豁免有限公司，初步法定股本為380,000港元，分為38,000,000股每股面值0.01港元的股份。註冊成立後，一股股份已獲配發及發行。於2019年9月30日及2019年10月17日，額外999,999股股份及9,000,000股股份分別已按面值配發及發行。

#### (c) 其他儲備

其他儲備主要包括(i) 貴集團一家中國附屬公司力天影視的繳足資本及其他儲備，及(ii)授予 貴集團僱員的力天影視股權於授出日期的公允價值超出該等僱員有權享有的力天影視繳足資本的部分(已於2015年確認)。

#### (d) 股息

貴集團於往績記錄期間概無派付任何股息。 貴公司自註冊成立以來並無宣派及派付任何股息。 貴公司董事認為，於往績記錄期間所作出的股息(如有)並不能說明 貴集團未來的股息政策。

#### (e) 資本管理

貴集團管理資本的主要目標是維護 貴集團持續經營的能力，從而使其能夠透過按相應的風險水平為產品及服務定價以及以合理成本取得融資，而繼續為股東提供回報及為其他利益相關者提供利益。

貴集團積極及定期審閱及管理資本結構，以維持更高股東回報(可能導致更高水平的借款)與良好資本狀況帶來的好處及保障之間的平衡，並因應經濟狀況的變動而調整資本結構。

## 22 財務風險管理及金融工具的公允價值

貴集團於日常業務過程中面臨信貸風險、流動資金風險及利率風險。

貴集團所面臨的有關風險及 貴集團用以管理該等風險的金融風險管理政策及慣例載述如下：

(a) 信貸風險

信貸風險指交易對手方不履行其合約責任而令 貴集團蒙受財務虧損的風險。 貴集團的信貸風險主要來自貿易應收款項。由於交易對手方均為信貸評級良好的銀行及金融機構， 貴集團認為信貸風險屬低，故 貴集團因銀行存款及應收票據引致的信貸風險有限。 貴集團並未提供任何會令其面臨信貸風險的其他擔保。

貿易應收款項

貴集團的信貸風險主要受各客戶的特定情況所影響，而非受客戶經營業務所處行業所影響，因此，高度集中的信貸風險主要產生於 貴集團與個別客戶有重大業務往來之時。於2017年、2018年及2019年12月31日，貿易應收款項總額中分別有22%、32%及20%來自 貴集團的最大貿易債務人。於2017年、2018年及2019年12月31日，貿易應收款項總額中分別有75%、78%及64%來自 貴集團的五大貿易債務人。

對所有要求超出若干信貸額的客戶進行個別信貸評估。該等評估集中於客戶支付到期款項的過往記錄及現時的付款能力，並考慮有關客戶及與客戶經營所在經濟環境有關的特定資料。 貴集團與各客戶所訂立合約項下的付款條款各有不同，且按個別合約基準進行磋商。就電視劇發行及播映權許可而言，各合約的總代價乃經參考電視劇材料交付及／或電視劇開始播映的時間點分期結算。一般而言，整個付款週期將持續六個月至兩年。就 貴集團的其他收益來源而言，客戶一般獲授60天的信貸期。一般而言， 貴集團不會向客戶收取抵押品。

貴集團按相當於全期預期信貸虧損的金額(使用撥備矩陣計算)來計量貿易應收款項的虧損撥備。由於 貴集團的過往信貸虧損經驗並無顯示不同客戶分部的虧損模式有重大差異，故按逾期狀態計算的虧損撥備並無在 貴集團不同客戶群間進一步區分。

下表提供有關 貴集團於2017年、2018年及2019年12月31日的貿易應收款項所承擔的信貸風險及預期信貸虧損的資料：

|                      | 於2017年12月31日 |                |              |
|----------------------|--------------|----------------|--------------|
|                      | 預期虧損率        | 總賬面值           | 虧損撥備         |
|                      | %            | 人民幣千元          | 人民幣千元        |
| 即期(未逾期).....         | 0.2%         | 119,268        | 260          |
| 逾期短於3個月.....         | 0.5%         | 41,209         | 209          |
| 逾期超過3個月但短於6個月.....   | 1.4%         | 3,291          | 45           |
| 逾期超過6個月但短於9個月.....   | 4.2%         | 7,385          | 309          |
| 逾期超過9個月但短於12個月.....  | 9.3%         | 1,332          | 124          |
| 逾期超過12個月但短於24個月..... | 10.3%        | 23,280         | 2,389        |
| 逾期超過24個月但短於36個月..... | 30.0%        | 431            | 129          |
|                      |              | <u>196,196</u> | <u>3,465</u> |



## 於2018年12月31日

|                      | 預期虧損率 | 總賬面值           | 虧損撥備          |
|----------------------|-------|----------------|---------------|
|                      | %     | 人民幣千元          | 人民幣千元         |
| 即期(未逾期).....         | 0.7%  | 101,619        | 761           |
| 逾期短於3個月.....         | 0.8%  | 54,283         | 408           |
| 逾期超過3個月但短於6個月.....   | 0.9%  | 120,569        | 1,086         |
| 逾期超過6個月但短於9個月.....   | 2.3%  | 41,325         | 942           |
| 逾期超過9個月但短於12個月.....  | 4.2%  | 39,956         | 1,680         |
| 逾期超過12個月但短於24個月..... | 14.1% | 12,621         | 1,774         |
| 逾期超過24個月但短於36個月..... | 30.0% | 16,100         | 4,830         |
|                      |       | <u>386,473</u> | <u>11,481</u> |

## 於2019年12月31日

|                      | 預期虧損率  | 總賬面值           | 虧損撥備          |
|----------------------|--------|----------------|---------------|
|                      | %      | 人民幣千元          | 人民幣千元         |
| 即期(未逾期).....         | 1.0%   | 141,157        | 1,369         |
| 逾期短於3個月.....         | 1.2%   | 35,155         | 428           |
| 逾期超過3個月但短於6個月.....   | 1.6%   | 104,374        | 1,634         |
| 逾期超過6個月但短於9個月.....   | 2.4%   | 32,098         | 778           |
| 逾期超過9個月但短於12個月.....  | 4.4%   | 62,595         | 2,770         |
| 逾期超過12個月但短於24個月..... | 12.0%  | 157,727        | 18,974        |
| 逾期超過24個月但短於36個月..... | 40.0%  | 9,331          | 3,735         |
| 逾期超過36個月.....        | 100.0% | 10,025         | 10,025        |
|                      |        | <u>552,462</u> | <u>39,713</u> |

預期虧損率乃按近期過往數年的實際虧損經驗計算。此等比率已作調整，以反映收集過往數據期間的經濟狀況與當前狀況的差異及貴集團對應收款項預期存續期的經濟狀況的看法。

**(b) 流動資金風險**

貴集團之政策為定期監察流動資金需求及遵守貸款契諾，以確保維持充足現金儲備及來自主要金融機構足夠的承諾資金額度，以應付長短期流動資金需要。

下表列示 貴集團非衍生金融負債於各報告期末的餘下合約期限詳情，乃基於合約未貼現現金流量(包括採用約定利率或(如為浮動利率)基於各報告期末的現行利率計算的利息付款)及 貴集團須還款的最早日期計算得出：

|                               | 於2017年12月31日   |               |               |                |                |
|-------------------------------|----------------|---------------|---------------|----------------|----------------|
|                               | 合約未貼現現金流出      |               |               |                |                |
|                               | 一年以內<br>或按要求   | 一年以上<br>但兩年以內 | 兩年以上<br>但五年以內 | 總計             | 賬面值            |
|                               | 人民幣千元          | 人民幣千元         | 人民幣千元         | 人民幣千元          | 人民幣千元          |
| 貿易應付款項 .....                  | 93,111         | -             | -             | 93,111         | 93,111         |
| 按攤銷成本計量的其他應付款項及<br>應計開支 ..... | 13,674         | -             | -             | 13,674         | 13,674         |
| 銀行及其他貸款 .....                 | 98,897         | -             | -             | 98,897         | 87,997         |
| 租賃負債 .....                    | 1,081          | 1,032         | 449           | 2,562          | 2,397          |
|                               | <u>206,763</u> | <u>1,032</u>  | <u>449</u>    | <u>208,244</u> | <u>197,179</u> |
|                               | 於2018年12月31日   |               |               |                |                |
|                               | 合約未貼現現金流出      |               |               |                |                |
|                               | 一年以內<br>或按要求   | 一年以上<br>但兩年以內 | 兩年以上<br>但五年以內 | 總計             | 賬面值            |
|                               | 人民幣千元          | 人民幣千元         | 人民幣千元         | 人民幣千元          | 人民幣千元          |
| 貿易應付款項 .....                  | 178,267        | -             | -             | 178,267        | 178,267        |
| 按攤銷成本計量的其他應付款項及<br>應計開支 ..... | 70,525         | -             | -             | 70,525         | 70,525         |
| 銀行及其他貸款 .....                 | 118,377        | -             | -             | 118,377        | 107,000        |
| 租賃負債 .....                    | 1,032          | 449           | -             | 1,481          | 1,415          |
|                               | <u>368,201</u> | <u>449</u>    | <u>-</u>      | <u>368,650</u> | <u>357,207</u> |
|                               | 於2019年12月31日   |               |               |                |                |
|                               | 合約未貼現現金流出      |               |               |                |                |
|                               | 一年以內<br>或按要求   | 一年以上<br>但兩年以內 | 兩年以上<br>但五年以內 | 總計             | 賬面值            |
|                               | 人民幣千元          | 人民幣千元         | 人民幣千元         | 人民幣千元          | 人民幣千元          |
| 貿易應付款項 .....                  | 294,975        | -             | -             | 294,975        | 294,975        |
| 按攤銷成本計量的其他應付款項及<br>應計開支 ..... | 150,236        | -             | -             | 150,236        | 150,236        |
| 銀行及其他貸款 .....                 | 65,154         | -             | -             | 65,154         | 56,661         |
| 租賃負債 .....                    | 681            | 117           | -             | 798            | 765            |
|                               | <u>511,046</u> | <u>117</u>    | <u>-</u>      | <u>511,163</u> | <u>502,637</u> |

## (c) 利率風險

貴集團的利率風險是主要來自計息借款的風險。按浮動利率及固定利率計息的借款分別使貴集團面臨現金流量利率風險及公允價值利率風險。

## (i) 利率情況

下表詳列貴集團總借款於各報告期末的利率情況：

|                             | 於2017年12月31日  |        | 於2018年12月31日  |         |
|-----------------------------|---------------|--------|---------------|---------|
|                             | 實際利率<br>%     | 人民幣千元  | 實際利率<br>%     | 人民幣千元   |
| 固定利率借款：                     |               |        |               |         |
| —銀行及其他貸款 . . . . .          | 10.00%-25.00% | 64,200 | 11.50%-25.00% | 87,000  |
| —租賃負債 . . . . .             | 4.75%         | 2,397  | 4.75%         | 1,415   |
|                             |               | 66,597 |               | 88,415  |
| 浮動利率借款：                     |               |        |               |         |
| —銀行及其他貸款 . . . . .          | 5.22%-8.00%   | 23,797 | 9.00%         | 20,000  |
|                             |               | 90,394 |               | 108,415 |
| 固定利率借款佔總<br>借款百分比 . . . . . |               | 74%    |               | 82%     |
|                             |               |        |               |         |
|                             | 於2019年12月31日  |        |               |         |
|                             | 實際利率<br>%     | 人民幣千元  |               |         |
| 固定利率借款：                     |               |        |               |         |
| —銀行及其他貸款 . . . . .          | 4.05%-15.00%  | 56,661 |               |         |
| —租賃負債 . . . . .             | 4.75%         | 765    |               |         |
|                             |               | 57,426 |               |         |
| 浮動利率借款：                     |               |        |               |         |
| —銀行及其他貸款 . . . . .          |               | —      |               |         |
|                             |               | 57,426 |               |         |
| 固定利率借款佔總借款<br>百分比 . . . . . |               | 100%   |               |         |

## (ii) 敏感度分析

於2017年、2018年及2019年12月31日，預計利率總體增加／減少100個基點，而所有其他變量維持不變，貴集團的除稅後溢利及保留溢利將分別減少／增加約人民幣178,000元、人民幣150,000元及人民幣零元。

上述敏感度分析列示假設利率於各報告期末發生變動，可能引致貴集團除稅後溢利及保留溢利的即時變化。有關影響乃按有關利率變動對利率風險的年化影響而估計。往績記錄期間的敏感度分析按同一基準進行。

(d) 公允價值計量

並非按公允價值列賬的金融工具的公允價值

於2017年、2018年及2019年12月31日，貴集團按成本或攤銷成本列賬的金融工具的賬面值與其公允價值並無重大差異。

23 重大關聯方交易

(a) 往績記錄期間，與貴集團有重大交易的關聯方姓名與關係及於各報告期末與貴集團的結餘如下

| 關聯方姓名 | 關係         |
|-------|------------|
| 袁力先生  | 貴公司控股股東及董事 |
| 田甜女士  | 貴公司控股股東及董事 |
| 傅潔雲女士 | 貴公司權益股東及董事 |

(b) 於往績記錄期間與關聯方的交易

|                               | 截至12月31日止年度 |        |        |
|-------------------------------|-------------|--------|--------|
|                               | 2017年       | 2018年  | 2019年  |
|                               | 人民幣千元       | 人民幣千元  | 人民幣千元  |
| 收取袁力先生的貸款                     | 255         | -      | 4,000  |
| 償還袁力先生的貸款                     | 655         | -      | 4,000  |
| 收取傅潔雲女士的貸款                    | 2,100       | 1,000  | 13,230 |
| 償還傅潔雲女士的貸款                    | 2,200       | 1,000  | 13,230 |
| 收取田甜女士的貸款                     | -           | -      | 5,000  |
| 償還田甜女士的貸款                     | -           | -      | 5,000  |
| 袁力先生貸款的利息開支                   | 21          | -      | 219    |
| 傅潔雲女士貸款的利息開支                  | 13          | 1      | 384    |
| 田甜女士貸款的利息開支                   | -           | -      | 268    |
| 於報告期末關聯方就貴集團銀行貸款提供的擔保(附註(18)) | 15,000      | 20,000 | -      |

上述交易將不會於貴公司股份上市後繼續進行。

(c) 於報告期末與關聯方的結餘

|                      | 於12月31日 |       |       |
|----------------------|---------|-------|-------|
|                      | 2017年   | 2018年 | 2019年 |
|                      | 人民幣千元   | 人民幣千元 | 人民幣千元 |
| 計入其他應付款項及應計開支(附註17)： |         |       |       |
| 應付以下各方的利息：           |         |       |       |
| - 袁力先生               | 868     | 868   | 1,087 |
| - 傅潔雲女士              | 31      | 32    | 416   |
| - 田甜女士               | -       | -     | 268   |
|                      | 899     | 900   | 1,771 |

來自關聯方的貸款為非貿易性質、無抵押、按年利率9%計息及須於一年內償還。貴集團已償還來自關聯方的貸款並承諾於貴公司股份上市前償還相關利息。

#### (d) 主要管理人員酬金

往績記錄期間，貴集團主要管理人員的酬金(包括於附註8披露已支付予貴公司董事及於附註9披露已支付予若干最高薪酬僱員的款項)如下：

|                   | 截至12月31日止年度 |       |       |
|-------------------|-------------|-------|-------|
|                   | 2017年       | 2018年 | 2019年 |
|                   | 人民幣千元       | 人民幣千元 | 人民幣千元 |
| 短期僱員福利 .....      | 837         | 1,102 | 1,557 |
| 定額供款退休計劃之供款 ..... | 67          | 81    | 113   |
|                   | 904         | 1,183 | 1,670 |

總薪酬載於「員工成本」(見附註6(b))。

#### 24 已頒佈但於2019年1月1日開始的會計期間尚未生效的修訂、新訂準則及詮釋可能帶來的影響

截至歷史財務資料刊發日期，國際會計準則理事會已頒佈多項修訂、新訂準則及詮釋，有關修訂、新訂準則及詮釋尚未於2019年1月1日開始的會計期間生效，亦未於歷史財務資料中採納。

|   | 於以下日期或<br>其後開始的<br>會計期間生效 |
|---|---------------------------|
| 2018年經修訂財務報告概念框架 .....  | 2020年1月1日                 |
| 國際財務報告準則第9號金融工具、國際會計準則第39號<br>金融工具：確認及計量及國際財務報告準則第7號<br>金融工具：披露、利率基準改革(修訂本) ..... | 2020年1月1日                 |
| 國際財務報告準則第3號，業務合併、業務的定義(修訂本) .....   | 2020年1月1日                 |
| 國際會計準則第1號，呈列財務報表，及國際會計準則第8號<br>會計政策、會計估計變更及錯誤、重大的定義(修訂本) .....                    | 2020年1月1日                 |
| 國際財務報告準則第17號保險合約 .....  | 2021年1月1日                 |
| 國際會計準則第1號，呈列財務報表、負債獲分類為流動或<br>非流動(修訂本) .....                                      | 2022年1月1日                 |
| 香港財務報告準則第10號及香港會計準則第28號，投資者與<br>其聯營公司或合營企業之間的資產出售或出資(修訂本) .....                   | 有待確定                      |

貴集團正著手評估該等發展預期於初始應用期間的影響。至今得出的結論為採納該等準則不太可能對貴集團的綜合財務報表產生重大影響。

## 25 直接及最終控股方

貴公司董事認為，於2019年12月31日，貴公司的直接控股公司為力天世紀傳媒有限公司（一家由袁力先生全資擁有的公司）及元帥投資有限公司（一家由田甜女士全資擁有的公司），及最終控股方為袁力先生及田甜女士。

## 26 報告期後事項

### (a) 資本化發行

根據招股章程所載「附錄四—法定及一般資料」一節所詳述的貴公司權益股東於2020年5月24日通過的決議案，待貴公司因首次公開發售而錄得股份溢價賬進賬後，進賬額2,150,000港元將予以資本化且用於按面值悉數繳足215,000,000股股份以配發及發行予緊接首次公開發售前名列貴公司股東名冊的股份持有人，而根據此決議案將予配發及發行的該等股份（或其可能所指者）在所有方面與現有已發行股份享有同等地位。

### (b) COVID-19大流行的影響

自2020年年初以來的COVID-19大流行為貴集團的經營環境帶來額外的不確定因素，並可能影響貴集團的經營及財務狀況。

貴集團一直在密切監控COVID-19大流行對貴集團業務的影響，並已開始設立各種應急措施。貴公司董事確認，此等應急措施包括但不限於重新評估客戶對待播映電視劇類型的喜好的變化（如有），評估製作單位的準備情況以及重新審視自製電視劇的進度，重新評估貴集團現有電視劇供應商的電視劇存貨之充足性及適合性，擴大貴集團的供應商基礎以期採購合適的電視劇進行播映，與客戶就交付時間表的可能延誤進行磋商，加強對貴集團客戶的業務環境的監督，並通過加快債務人結算以及與供應商就付款延期進行磋商來改善貴集團的現金狀況。隨著COVID-19大流行情況不斷發展，貴集團將持續審查應急措施。

就貴集團的業務而言，COVID-19大流行可能會導致自製電視劇的製作及交付延遲，但貴公司董事認為，貴集團在COVID-19大流行停止後加快製作過程及／或通過買斷電視劇確定適合替代方案可減少有關影響。此外，COVID-19大流行可能還會嚴重影響貴集團債務人的還款能力以及客戶採購貴集團電視劇存貨的意願，進而可能導致往後期間貿易應收款項及電視劇版權的額外減值虧損。此等可能的影響尚未在歷史財務資料中反映，並且隨著COVID-19大流行情況的不斷發展以及可獲得更多資料時，實際影響可能與歷史財務資料中採用的估計有所不同。

## 報告期後財務報表

貴公司及其附屬公司於2019年12月31日之後的任何期間均未編製任何經審核財務報表。

下列資料並不構成本招股章程附錄一所載本公司申報會計師畢馬威會計師事務所(香港執業會計師)所編製的會計師報告的一部分，僅供說明用途。未經審核備考財務資料應與本招股章程「財務資料」一節及本招股章程附錄一會計師報告所載的歷史財務資料一併閱讀。

### A. 未經審核備考經調整有形資產淨值

以下本集團的未經審核備考經調整有形資產淨值報表乃根據上市規則第4.29條編製，載於下文以供說明全球發售對本公司權益股東於2019年12月31日應佔本集團綜合有形資產淨值的影響，猶如全球發售已於2019年12月31日發生。

未經審核備考經調整有形資產淨值報表僅為說明用途而編製，鑒於其假設性質，其未必真實反映全球發售於2019年12月31日或任何未來日期完成情況下本集團的財務狀況。

|                | 本公司<br>權益股東                   |                                 | 未經審核備考<br>經調整<br>有形資產淨值 | 未經審核備考經調整<br>每股有形資產淨值 <sup>(3)</sup> |                   |
|----------------|-------------------------------|---------------------------------|-------------------------|--------------------------------------|-------------------|
|                | 於2019年12月31日                  |                                 |                         | 人民幣千元 <sup>(3)</sup>                 | 港元 <sup>(4)</sup> |
|                | 應佔綜合<br>有形資產淨值 <sup>(1)</sup> | 全球發售估計<br>所得款項淨額 <sup>(2)</sup> |                         |                                      |                   |
|                | 人民幣千元                         | 人民幣千元                           | 人民幣千元                   | 人民幣千元 <sup>(3)</sup>                 | 港元 <sup>(4)</sup> |
| 按發售價每股股份       |                               |                                 |                         |                                      |                   |
| 2.56港元計算 ..... | 154,249                       | 141,288                         | 295,537                 | 0.99                                 | 1.11              |
| 按發售價每股股份       |                               |                                 |                         |                                      |                   |
| 3.84港元計算 ..... | 154,249                       | 223,843                         | 378,092                 | 1.26                                 | 1.41              |

附註：

- (1) 誠如摘錄自「附錄一—會計師報告」，本公司權益股東於2019年12月31日應佔綜合有形資產淨值乃經自本公司權益股東於2019年12月31日應佔綜合資產淨值人民幣333,262,000元扣除電視劇版權人民幣179,013,000元計算得出。

- (2) 全球發售估計所得款項淨額乃基於指示性發售價每股股份2.56港元及3.84港元及預期將根據全球發售發行75,000,000股股份，並經扣除本集團已付或應付的包銷費用及其他相關開支(不包括已於往績記錄期間於損益扣除的開支)且不計及超額配股權或根據購股權計劃授出的購股權獲行使而可能予以發行的任何股份後得出。全球發售估計所得款項淨額已按2019年12月31日的中國人民銀行匯率1.12港元兌人民幣1.00元換算為人民幣。這並不表示港元金額經已、應已或可能按該匯率或任何其他匯率換算為人民幣，反之亦然。
- (3) 未經審核備考經調整每股有形資產淨值乃以未經審核備考經調整有形資產淨值除以緊隨資本化發行及全球發售完成後預計將發行的300,000,000股股份計算得出，並未計及超額配股權或根據購股權計劃授出的購股權獲行使而可能發行之任何股份。
- (4) 以人民幣計值的未經審核備考經調整每股有形資產淨值金額乃按2019年12月31日的中國人民銀行匯率人民幣1.00元兌1.12港元換算為港元。這並不表示人民幣金額經已、應已或可能按該匯率或任何其他匯率換算為港元，反之亦然。
- (5) 概無作出調整以反映本集團於2019年12月31日後的任何交易業績或於該日後訂立的其他交易。



## B. 未經審核備考財務資料報告

以下為申報會計師畢馬威會計師事務所(香港執業會計師)就本集團備考財務資料發出的報告全文，以供載入本招股章程內。



### 獨立申報會計師就編製備考財務資料的核證報告

#### 致力天影業控股有限公司列位董事

吾等已完成受聘進行的核證工作，以就由力天影業控股有限公司(「貴公司」)董事(「董事」)編製的 貴公司及其附屬公司(統稱「貴集團」)的備考財務資料作出報告，並僅供說明用途。備考財務資料包括 貴公司所刊發日期為2020年6月10日的招股章程(「招股章程」)中載列於附錄二A部的2019年12月31日的未經審核備考經調整有形資產淨值報表及相關附註。董事編製備考財務資料所依據的適用準則載於招股章程附錄二A部。

備考財務資料由董事編製，以說明建議提呈發售 貴公司普通股(「全球發售」)對 貴集團於2019年12月31日的財務狀況構成的影響，猶如全球發售已於2019年12月31日進行。作為此程序的一部分，董事已從招股章程附錄一所載之會計師報告內的 貴集團的歷史財務資料中摘錄有關 貴集團於2019年12月31日的財務狀況的資料。

#### 董事就備考財務資料應承擔的責任

董事負責根據香港聯合交易所有限公司證券上市規則(「上市規則」)第4.29段的規定，並參考香港會計師公會(「香港會計師公會」)頒佈的會計指引第7號「編製供載入投資通函內的備考財務資料」(「會計指引第7號」)編製備考財務資料。

#### 吾等的獨立性及質量控制

吾等已遵守香港會計師公會頒佈的專業會計師道德守則中的獨立性及其他道德規範，該等規範以誠信、客觀、專業能力及應有謹慎、保密性及專業行為作為基本原則。

本所應用香港會計師公會頒佈的香港質量控制準則第1號「事務所進行財務報表審計及審閱以及其他核證及相關服務委聘的質量控制」，因此維持一套全面的質量控制系統，包括有關遵守道德規範、專業準則及適用法例及規例的成文政策及程序。

### 申報會計師的責任

吾等的責任是根據上市規則第4.29(7)段的規定，對備考財務資料發表意見並向閣下報告。對於吾等過往就用於編製備考財務資料所採用的任何財務資料而發出的任何報告，除於刊發日期對該等報告的指明收件人負責外，吾等概不承擔任何責任。

吾等根據香港會計師公會頒佈的香港核證工作準則（「香港核證工作準則」）第3420號「就招股章程所載備考財務資料的編製作報告的核證工作」進行核證工作。該準則要求申報會計師須規劃和執行程序，以合理確保董事已根據上市規則第4.29段的規定以及參照香港會計師公會頒佈的會計指引第7號編製備考財務資料。

就是次委聘而言，吾等概不負責就於編製備考財務資料時所用的任何過往財務資料作出更新或重新發出任何報告或意見，吾等於是次委聘的過程中，亦無就編製備考財務資料所用的財務資料進行審核或審閱。

投資通函所載備考財務資料，僅供說明重大事件或交易對貴集團未經調整財務資料的影響，猶如該事件或交易已於就說明用途所選定的較早日期發生或進行。故此，吾等概不保證事件或交易於2019年12月31日的實際結果會如呈列所述。

就備考財務資料是否已按適用準則妥善編製而作出報告的合理核證工作，涉及執行程序以評估董事編製備考財務資料所用的適用準則是否提供合理基礎以呈列直接與該事件或交易相關的重大影響，以及就下列各項取得充分而適當的憑證：

- 相關備考調整是否適當地按照該等標準作出；及
- 備考財務資料是否反映未經調整財務資料已妥為作出該等調整。

所選程序取決於申報會計師的判斷，當中已考慮到申報會計師對 貴集團性質的理解、與編製備考財務資料有關的事件或交易以及其他相關委聘情況。

此委聘亦涉及評估備考財務資料的整體呈列方式。

吾等相信，吾等已取得充分而適當的憑證，可為吾等的意見提供基準。

吾等就備考財務資料所作的程序並非按照美國公認的核證準則或其他準則及慣例、美國公眾公司會計監察委員會的審核準則或任何海外標準進行，故不應假設吾等的工作已根據該等準則及慣例進行而加以依賴。

有關 貴公司股份發行所得款項淨額的合理性、該等所得款項淨額的應用，或有關用途實際上會否如招股章程「未來計劃及所得款項用途」一節所述落實，吾等並不作出任何意見。

## 意見

吾等認為：

- a) 備考財務資料已按所述基準妥善編製；
- b) 有關基準與 貴集團的會計政策一致，及
- c) 就備考財務資料而言，根據上市規則第4.29(1)段披露的調整均屬恰當。

畢馬威會計師事務所  
執業會計師  
香港

2020年6月10日

以下為本公司組織章程大綱及細則若干條文以及開曼群島公司法若干方面的概要。

本公司於2019年6月17日在開曼群島根據開曼群島法例第22章公司法(1961年第3號法例，經合併與修訂)（「公司法」）註冊成立為獲豁免有限公司。本公司的組織章程文件包括其組織章程大綱（「大綱」）及其組織章程細則（「細則」）。

## 1. 組織章程大綱

- (a) 大綱訂明(其中包括)，本公司股東之責任以當時各自持有股份之未繳股款(如有)為限，且本公司之成立宗旨不受限制(包括作為一家投資公司)，而根據公司法第27(2)條規定，不論是否符合公司利益，本公司擁有並可以全面行使作為自然人應有之全部行為能力，以及本公司作為獲豁免公司，除為加強在開曼群島以外地區之業務外，本公司不會在開曼群島與任何人士、公司或法團有任何業務往來。
- (b) 本公司可通過特別決議案更改大綱所訂明的任何宗旨、權力或其他事項。

## 2. 組織章程細則

細則於2020年5月24日獲有條件採納，自上市日期起生效。細則的若干條文概述如下：

### (a) 股份

#### (i) 股份類別

本公司股本包括普通股。

#### (ii) 更改現有股份或類別股份之權利

在公司法的規限下，倘於任何時候本公司之股本被分為不同類別之股份，則股份或任何類別股份所附帶之全部或任何特別權利，可經由不少於該類別已發行股份面值四分之三的持有人書面同意，或經由該類別股份持有人在另行召開之股東大會上通過特別決議案批准，予以更改、修訂或廢除，除非該類別股份之發行條款另有規定則作別論。有關股東大會之細則條文經必要修訂後，將適用於各有關另行召開之股東大會，惟大會所需之法定人數（續會除外）須為持有或由受委代表持有該類別已發行股份面值不少於

三分之一的兩名人士，而任何續會的法定人數為兩名親身或委派代表出席的持有人(不論彼等所持有之股份數目)。類別股份之每名持有人每持有一股有關股份均有權投一票。

賦予任何股份或任何類別股份持有人之任何特別權利，不得因增設或發行與有關股份享有同等權益之額外股份而被視為已被更改，惟倘該等股份之發行條款所附權利另有明確規定者則除外。

### **(iii) 更改股本**

本公司可通過其股東的普通決議案：

- (i) 通過增發新股份增加其股本；
- (ii) 將其全部或任何股本合併為面值高於其現有股份之股份；
- (iii) 將股份分為多個類別，並於有關股份附帶本公司在股東大會上或董事可能決定之任何優先、遞延、合資格或特別權利、特權、條件或限制；
- (iv) 將其股份或任何部分股份拆細為面值低於大綱所訂定金額之股份；或
- (v) 註銷在通過決議案日期尚未獲承購之任何股份，並按就此註銷之股份數額削減其股本數額。

本公司可通過特別決議案，以任何方式削減其股本或任何資本贖回儲備或其他不可分派儲備。

### **(iv) 股份轉讓**

所有股份轉讓可以一般或通用格式或香港聯合交易所有限公司(「聯交所」)規定之格式或董事會可能批准之其他格式之轉讓文據辦理，且可親筆簽署，或倘轉讓人或承讓人為結算所或其代名人，則可親筆或以機印方式或董事會可能不時批准之其他簽立方式簽署。

儘管有前述規定，只要任何股份在聯交所上市，該等上市股份的權屬可以依據適用於該等上市股份的法律以及適用於或應當適用於該等上市股份的聯交所規則及規例予以證明及轉讓。由本公司保存的與其上市股份相

關的股東名冊(無論是股東名冊總冊或股東名冊分冊)可採用非可辨識的形式記載於公司法第40條所要求的詳情,前提是該等記載須符合適用於該等上市股份的法律以及適用於該等上市股份的聯交所規則及規例。

轉讓文據須由轉讓人及承讓人或彼等之代表簽立,惟董事會可豁免承讓人簽立轉讓文據。而在有關股份以承讓人名義登記於股東名冊前,轉讓人仍被視為該等股份之持有人。

董事會可全權酌情於任何時候將股東名冊總冊之股份轉讓至任何股東名冊分冊,或將任何股東名冊分冊之股份轉讓至股東名冊總冊或任何其他股東名冊分冊。

除非有關人士已就轉讓文據向本公司繳交由董事釐定之費用(不超過聯交所可能釐定之應付最高費用),亦已妥為繳付印花稅(如適用),且該轉讓文據僅涉及一類股份,並連同有關股票及董事會可合理要求顯示轉讓人之轉讓權的其他憑證(及倘轉讓文據由其他人士代為簽立,則須連同該名人士如此行事之授權書)送達有關登記辦事處或註冊辦事處或存置股東名冊總冊之有關其他地點,否則董事會可拒絕承認任何轉讓文據。

在任何報章以廣告方式或根據聯交所規定的任何其他方式發出通告後,可於董事會可能決定的有關時間及有關期間暫停辦理及停止辦理過戶登記手續。在任何年度內,不得停止辦理股東登記手續超過足三十(30)日。

除上述外,已繳足股份於轉讓時並無受任何限制,而本公司於有關股份並無留置權。

#### **(v) 本公司購回本身股份之權力**

公司法及細則賦予本公司權力,可在若干限制下購回本身股份,惟董事會僅可於聯交所不時實施之任何適用規定規限下,代表本公司行使該項權力。

倘本公司購買以贖回可贖回股份,而購買並非透過市場或招標進行,則須受本公司於股東大會上可能釐定之最高價格所規限。倘透過招標購買,則招標須向全體股東一視同仁地發出。

董事會可接受任何繳足股份無償的退還。

**(vi) 本公司任何附屬公司擁有本公司股份之權力**

細則並無有關附屬公司擁有本公司股份之條文。

**(vii) 催繳股款及沒收股份**

董事會可不時向股東催繳有關彼等各自所持股份尚未繳付之任何股款（不論按股份面值或以溢價形式計算）。催繳股款可一次付清或分期繳付。倘任何應付催繳股款或分期股款在有關指定付款日期或之前尚未繳付，則欠款人士須就有關款項，按董事會可能同意接受之利率（不超過年息二十厘（20%）），支付由有關指定付款日期至實際付款日期止期間之利息，惟董事會可豁免繳付全部或部分利息。董事會可於其認為適當之情況下，向任何願意預繳股款之股東，以貨幣或貨幣等值之方式，收取有關其所持任何股份之全部或任何部分未催繳及未繳付股款或應繳分期股款。本公司可就如此預繳之全部或任何部分款項，按董事會可能釐定之利率（如有）支付利息。

倘股東於有關指定付款日期未能支付任何催繳股款，董事會可向彼送達不少於足十四（14）日之通知，要求支付仍未支付之催繳股款，連同任何可能已經累計及可能仍累計至實際付款日止之利息，並聲明倘在指定時間或之前仍未付款，則有關被催繳股款之股份可被沒收。

倘股東不依照任何有關通知之要求行事，則所發出通知涉及之任何股份，其後在未支付通知所規定之款項前，可隨時由董事會通過決議案沒收。有關沒收將包括有關被沒收股份之已宣派但於沒收前仍未實際派付之一切股息及紅利。

股份被沒收之人士不再為有關被沒收股份之股東，惟仍有責任向本公司支付其於沒收當日就該等股份應付予本公司之全部款項，連同（倘董事會酌情要求）由沒收日期起至實際付款日期止期間之有關利息，利率由董事會釐定，惟不得超過年息二十厘（20%）。

**(b) 董事****(i) 委任、退任及免職**

在各屆股東週年大會上，當時在任的三分一董事(若人數並非三的倍數，則以最接近但不少於三分一的人數)將輪席退任，惟每名董事須最少每三年於股東週年大會上退任一次。輪席退任的董事應包括任何有意退任且不接受重選的董事。如此退任的任何其他董事應為自上次獲選連任或獲委任以來任期最長的董事，但若有多名董事上次於同日獲選連任，則將以抽籤決定須退任的董事(除非彼等另有協定)。

董事或替任董事均毋須持有本公司任何股份作為出任資格。此外，細則並無有關於董事到達某一年齡上限時必須退任的條文。

董事有權委任任何人士為董事以填補董事會的臨時空缺或增添現有董事會的董事。任何獲委任以填補臨時空缺的董事可擔任該職務直至獲委任後第一次股東大會，並須於會上重選連任，而任何獲委任為新增董事進入現有董事會的董事任期僅直至本公司下屆股東週年大會為止，屆時合資格膺選連任。本公司可通過普通決議案罷免任何任期末滿的董事(惟此舉不影響該董事就其與本公司間的任何合約被違反而提出的任何損害索償)，而本公司股東可通過普通決議案委任另一人士替代其職務。除非本公司於股東大會上另行釐定，否則董事人數不得少於兩名，惟並無董事人數上限。

倘發生以下情況，董事職位空缺：

- (aa) 其將辭職通知書送交本公司；
- (bb) 其精神失常或身故；
- (cc) 其未獲特別許可而連續六(6)個月缺席董事會會議，且董事會議決解除其職務；
- (dd) 其破產或接獲接管令，或暫停還債或與債權人訂立債務重整協議；
- (ee) 其被法律禁止擔任董事職務；或



(ff) 其根據任何法律條文不再為董事，或根據細則被免職。

董事會可委任一名或多名成員出任董事總經理、聯席董事總經理或副董事總經理或擔任本公司任何其他工作或行政職位，任期及條款概由董事會釐定，且董事會可撤回或終止任何該等委任。董事會可將其任何權力、職權及酌情權授予董事會認為合適的一名或多名董事及其他人士組成的委員會，並可不時就任何人士或事宜全部或部分撤回有關授權或撤回委任及解散任何該等委員會，惟所有以此方式成立的委員會在行使獲授予的權力、職權及酌情權時，須符合董事會可能不時施行的任何規則。

**(ii) 配發及發行股份及認股權證之權力**

按公司法以及大綱及細則之規定，以及在賦予任何股份或類別股份持有人之任何特別權利之規限下，(a)可由董事決定發行具有或附有有關股息、表決權、歸還資本或其他方面之權利或限制之任何股份，或(b)任何股份可按規定由本公司或有關股份之持有人選擇予以贖回之條款發行。

董事會可發行認股權證或可換股證券或類似性質的證券，賦予其持有人權利按董事會可能釐定之條款認購本公司股本中的任何類別股份或證券。

在遵照公司法以及細則及(如適用)聯交所之規則之規定，且不損害任何股份或任何類別股份當時所附有之任何特別權利或限制之情況下，本公司之所有未發行股份均由董事會處置，而董事會可全權酌情決定，按其認為適當之時間、代價、條款及條件向其認為適當之人士提呈發售或配發股份或就此授出購股權或以其他方式處置股份，惟股份不得以折讓至彼等面值的價格發行。

在作出或授出任何股份之配發、提呈發售或就股份授出購股權或處置股份時，本公司或董事會均毋須向登記地址位於董事會認為若無辦理註冊聲明或其他特別手續而於當地進行任何有關配發、提呈發售或就股份授出購股權或處置股份即屬或可能屬違法或不可行之任何一個或多個特定地區之股東或其他人士作出上述行動。就任何目的而言，因前句而受影響之股東不得作為或被視為另一類別之股東。

**(iii) 處置本公司或其任何附屬公司資產之權力**

細則並無載列關於處置本公司或其任何附屬公司資產之特定條文，惟董事可行使及執行本公司可行使或執行或批准且並非細則或公司法規定須由本公司在股東大會上行使或執行之一切權力及行動和事宜。

**(iv) 借款權力**

董事會可行使本公司一切權力籌措或借款款項，及將本公司全部或任何部分業務、物業及資產及未催繳股本作按揭或抵押，並在公司法之規限下，發行本公司之債權證、債券及其他證券(不論直接發行或作為本公司或任何第三方的任何債項、負債或責任的附屬抵押品而發行)。

**(v) 酬金**

本公司將於股東大會上釐定董事之一般酬金，該等酬金(除經投票通過之決議案另有指示外)將按董事會可能協定的比例及方式由董事攤分，如未能達成協定，則由各董事平分，惟任職期間僅為獲支付酬金之相關期間內某一段時間之任何董事僅可按其任職期間之比例攤分有關酬金。董事亦有權預支或報銷因出席任何董事會會議、委員會會議或股東大會或本公司任何類別股份或債權證之獨立會議或在其他方面與履行董事職務有關而合理預期招致或已招致之所有旅費、酒店費及附帶開支。

倘任何董事應要求就本公司之任何目的前往海外或駐守海外，或履行董事會認為超逾董事日常職責範圍之服務，則董事會可決定向該董事支付額外酬金，而有關額外酬金將作為任何一般董事酬金以外之額外酬金或代替任何一般酬金。獲委任為董事總經理、聯席董事總經理、副董事總經理或其他行政人員之執行董事可收取董事會可能不時釐定之酬金、其他福利及津貼。有關酬金可作為董事酬金以外之額外報酬或代替董事酬金。

董事會可為本公司僱員(此詞在本段及下段使用時包括可能擔任或已擔任本公司或其任何附屬公司任何行政職位或任何獲利職位之任何董事或前任董事)及前任僱員及彼等之受養人或上述任何一類或多類人士，設立或

與其他公司(指本公司之附屬公司或與本公司有業務聯繫之公司)合作或共同設立提供養老金、疾病津貼或撫恤金、人壽保險或其他福利之任何計劃或基金，並撥付本公司之款項對有關計劃或基金作出供款。

董事會可在須遵守或毋須遵守任何條款或條件之情況下，支付、訂立協議支付或給予可撤回或不可撤回之養老金或其他福利予僱員及前任僱員以及彼等之受養人或上述任何人士，包括該等僱員或前任僱員或彼等之受養人根據上段所述之任何有關計劃或基金已經或可以享有者(如有)以外之養老金或福利。在董事會認為適當之情況下，上述任何養老金或福利可在僱員實際退休前及在預期其實際退休或於其實際退休時或之後之任何時間授予僱員。

董事會可議決將當時任何儲備或資金(包括股份溢價賬及損益賬)之全部或任何部分進賬款項(不論其是否可供分派)撥充資本，在下列情況下將有關款項用於繳足下列人士將獲配發之未發行股份：(i)於根據已於股東大會上經股東採納或批准之任何股份獎勵計劃或僱員福利計劃或其他與該等人士有關之安排而授出之任何認股權或獎勵獲行使或權利獲歸屬之時，本公司僱員(包括董事)及／或其直接或透過一家或多家中介公司間接控制本公司或受本公司控制或與本公司受相同控制之聯屬人士(指任何個人、法團、合夥、團體、合股公司、信託、非法團團體或其他實體(本公司除外))；或(ii)任何信託之任何受托人(本公司就行使已於股東大會上經股東採納或批准之任何股份獎勵計劃或僱員福利計劃或其他與該等人士有關之安排而將其配發及發行股份)。

**(vi) 對離職之補償或付款**

根據細則，凡向任何董事或前任董事支付任何款項作為離職補償或作為其退任代價或與其退任有關之代價(並非董事根據合約規定有權享有之付款)，則須由本公司在股東大會上批准。

**(vii) 向董事貸款及提供貸款抵押**

倘及在香港法例第622章公司條例禁止的情況下，本公司不得直接或間接向董事或彼之緊密聯繫人作出任何貸款(猶如本公司為在香港註冊成立的公司)。

*(viii) 披露於與本公司或其任何附屬公司所訂立之合約中所擁有的權益*

董事可於任職董事期間兼任本公司任何其他獲利職位或崗位(惟不可擔任本公司核數師)，任期及條款可由董事會決定，並可就此獲支付根據細則規定之任何薪酬以外之額外薪酬。董事可作為或出任由本公司創辦之任何公司或本公司可能擁有權益之任何其他公司之董事或其他高級職員，或以其他方式於該等公司中擁有權益，而毋須向本公司或股東交代其因出任有關其他公司之董事、高級職員或股東，或在有關其他公司擁有之權益而收取之任何酬金、利潤或其他利益。董事會亦可就所有方面以其認為適當之方式安排行使本公司持有或擁有之任何其他公司之股份所賦予之表決權，包括行使有關表決權贊成關於任命董事或其中任何一名董事成為有關其他公司之董事或高級職員之任何決議案，或投票贊成或規定向有關其他公司之董事或高級職員支付酬金。

任何董事或建議委任或候任董事概不得因其職位而失去與本公司訂立有關其任何獲利職位或崗位的任期之合約，或作為賣方、買方或以任何其他方式與本公司訂立合約之資格，任何該等合約或任何董事以任何方式於其中有利益關係之任何其他合約或安排亦不得因此失效，而如此訂約或有此權益之任何董事亦毋須因其擔任董事職位或由此而建立之受信關係而向本公司或股東交代其由任何此等合約或安排所獲得之任何酬金、利潤或其他利益。董事倘知悉其在與本公司所訂立或建議訂立之合約或安排中在任何方面有直接或間接權益，則須於首次考慮訂立該合約或安排之董事會會議上申明其利益性質。倘董事其後方知悉其於該合約或安排擁有權益，或在任何其他情況下，則須於知悉其擁有或已經擁有此項權益後之首次董事會會議上申明其權益性質。

董事不得就批准有關其或其任何緊密聯繫人擁有重大權益之任何合約或安排或其他建議之任何董事會決議案投票(亦不得計入法定人數內)，惟此項禁止不適用於下列任何事項，即：

- (aa) 就董事或其任何緊密聯繫人應本公司或其任何附屬公司之要求或為本公司或其任何附屬公司之利益借出款項或招致或承擔之責任，而向該董事或其緊密聯繫人提供任何抵押或彌償保證之任何合約或安排；

- (bb) 就董事本身或其緊密聯繫人本身根據一項擔保或彌償保證或透過提供擔保而承擔全部或部分責任(不論個別或共同承擔)之本公司或其任何附屬公司之債項或責任，而向第三方提供任何抵押或彌償保證之任何合約或安排；
- (cc) 有關提呈發售本公司或本公司可能創辦或擁有權益之任何其他公司之股份或債權證或其他證券以供認購或購買，而董事或其緊密聯繫人因參與有關提呈發售之包銷或分包銷而擁有或將擁有權益之任何合約或安排；
- (dd) 董事或其緊密聯繫人僅因其／彼等持有本公司之股份或債權證或其他證券之權益而與其他持有本公司之股份或債權證或其他證券之人士以相同方式擁有權益之任何合約或安排；或
- (ee) 任何有關採納、修訂或執行為本公司或其任何附屬公司之董事、其緊密聯繫人及僱員而設之購股權計劃、養老金或退休、身故或傷殘福利計劃或其他安排之建議或安排，而該等建議或安排並無授予任何董事或其緊密聯繫人與該等計劃或基金有關之類別人士一般所未獲賦予之任何特權或利益。

**(c) 董事會議事程序**

董事會可就處理事務舉行會議、休會及以其認為合適之其他方式規管其會議。在任何會議上提出之問題均須通過大多數票決定。在出現相同票數時，會議主席可投額外一票或決定票。

**(d) 修改章程文件及本公司名稱**

本公司可在股東大會上通過特別決議案廢除、更改或修訂細則。細則訂明，更改大綱條文、修訂細則或更改本公司之名稱均須通過特別決議案進行。

(e) 股東大會

(i) 特別及普通決議案

本公司的特別決議案須在股東大會上獲有權表決且親身出席的股東或(倘股東為公司)其正式授權代表或(倘准許委任代表)受委代表，以不少於該等股東所投票數四分之三的大多數票通過。有關股東大會通告已根據細則妥為發出。

根據公司法，任何特別決議案之副本須在通過該決議案後十五(15)日內提交開曼群島公司註冊處處長。

細則界定之普通決議案為於股東大會上獲有權表決且親身出席之本公司股東或(倘股東為公司)其正式授權代表或(倘准許委任代表)受委代表以簡單多數票數通過之決議案。有關股東大會通告已根據細則妥為發出。

(ii) 表決權及要求以投票方式表決的權利

在任何股份當時所附有關於表決之任何特別權利或限制之規限下，在任何股東大會上以投票方式表決時，每名親身或由受委代表或(倘股東為公司)其正式授權代表出席之股東，可就彼所持每一股繳足股份投一票，惟就上述目的而言，於催繳或分期支付股款前就股份繳足或入賬列作繳足之股款，概不得被視作股份之繳足股款。有權投超過一票之股東毋須盡投其票，或以相同方式盡投其票。

於任何股東大會上，提呈大會表決之決議案將以投票方式表決，惟大會主席可秉誠准許純粹與程序或行政事宜相關之決議案以舉手方式表決，而在該情況下，每名親身(或如為公司，則由其正式授權代表出席)或由受委代表出席之股東須有一票，惟倘身為結算所(或其代名人)之一名股東委任超過一名受委代表，則各有關受委代表於舉手表決時均有一票。

倘一家認可結算所(或其代名人)為本公司股東，則其可授權其認為適當之一名或多名人士出任其代表，代其出席本公司任何大會或本公司任何類別股東大會，惟倘超過一名人士獲如此授權，則該項授權須列明每名獲如此授權之人士所代表之股份數目及類別。根據此條文獲授權之人士須被視作已獲正式授權，而毋須提出進一步事實證據，且有權代表該認可結算

所(或其代名人)行使相同權力，猶如有關人士為該結算所(或其代名人)所持本公司股份之登記持有人，包括於獲准以舉手方式表決時，個別舉手表決之權利。

當本公司知悉有任何股東須根據聯交所規則放棄就本公司任何特定決議案投票或被限制僅可就本公司任何特定決議案投贊成票或反對票，則如該股東或該股東之代表之任何投票違反該規定或限制，有關投票不應點算在內。

### **(iii) 股東週年大會及股東特別大會**

本公司每年須舉行一次股東週年大會，舉行日期不得超過上屆股東週年大會舉行後十五(15)個月或採納細則日期後十八(18)個月，除非較長期間並不違反任何聯交所規則。

股東特別大會須在一名或以上於遞呈要求當日持有有權於股東大會上投票的本公司繳足股本不少於十分之一的股東要求下召開。有關要求須以書面向董事會或公司秘書提出，述明要求董事會召開股東特別大會以處理要求內訂明的任何事項。該大會須於該項要求遞呈後兩個月內舉行。倘於有關遞呈後21日內，董事會未有召開該大會，則遞呈要求人士可以相同方式自行召開大會，而本公司須向遞呈要求人士償付所有由遞呈要求人士因董事會未能召開大會而產生的所有合理開支。

### **(iv) 會議通告及將於會上處理之事項**

股東週年大會須以發出不少於二十一(21)整日且不少於二十(20)個完整營業日之通知召開。所有其他股東大會須以發出最少十四(14)整日且不少於十(10)個完整營業日之通知召開。有關通知不包括送達或視作送達通告當日及發出通告當日，並須註明舉行大會之時間及地點以及將於大會上審議之決議案詳情，倘有特別事項，則須註明有關事項之一般性質。

此外，每次股東大會均須向本公司全體股東(惟按照細則的條文或所持股份的發行條款無權自本公司收取該等通知的股東除外)以及(其中包括)本公司當時的核數師發出通知。

根據細則向任何人士或由任何人士發出的任何通知可根據聯交所規則，親身或郵寄至有關股東所登記的地址、或在報紙刊登廣告的方式送達或交付任何本公司股東。在遵守開曼群島法例及聯交所規則的規限下，本公司亦可通過電子方式向任何股東送達或交付通知。

所有在臨時股東大會及股東週年大會上處理的事務一概視為特別事務，惟在股東週年大會上，下列各事項被視為一般事務：

- (aa) 宣派及批准分派股息；
- (bb) 考慮及採納賬目及資產負債表以及董事會報告及核數師報告；
- (cc) 選舉董事接替退任董事；
- (dd) 委任核數師及其他高級職員；及
- (ee) 釐定董事及核數師的酬金。

**(v) 會議及另行召開的各類別會議的法定人數**

任何股東大會在處理事項時如未達到法定人數，概不可處理任何事項，惟未達法定人數仍可委任大會主席。

股東大會的法定人數為兩名親自出席且有投票權的股東(或倘股東為法團，則為其正式授權代表)或其受委代表。為批准修訂某類別權利而另行召開的類別會議(續會除外)所需的法定人數為持有該類別已發行股份面值最少三分之一的兩名人士或其受委代表。

**(vi) 受委代表**

凡有權出席本公司大會並在會上表決之本公司股東，均有權委任他人為其受委代表，代彼出席及表決。持有兩股或以上股份之股東可委派超過一名受委代表，代彼出席本公司之股東大會或類別大會並於會上表決。受委代表毋須為本公司股東，並有權代表個人股東行使同等權力，該等權力與所代表的股東可行使的權力相同。此外，受委代表有權代表公司股東行使同等權力，該等權力與所代表的股東猶如其為個人股東時所能行使的權力相同。股東可親身(或倘股東為公司，則由其正式授權代表)或由受委代表表決。



**(f) 賬目及核數**

董事會須安排保存真實賬目，其中載列本公司收支賬項、有關該等收支的事項、本公司的物業、資產、信貸及負債賬項，以及公司法所規定或真實、公平地反映本公司事務及解釋其交易所需的所有其他事項。

會計記錄須保存於註冊辦事處或董事會決定的其他一個或多個地點，並供董事隨時查閱。股東(董事除外)無權查閱本公司任何會計記錄或賬冊或有關文件，除非該權利乃法例賦予或由董事會或本公司在股東大會上批准。然而，獲豁免公司須在稅務資訊局根據開曼群島稅務資訊局法例送達法令或通知後，以電子形式或任何其他媒體於其註冊辦事處提供須予提供的賬簿副本或當中部分。

將於股東大會上向本公司提呈的各資產負債表及損益賬副本(包括法例規定須附上的所有文件)，連同董事會報告的印刷本及核數師報告副本，須於大會舉行日期前不少於二十一(21)日，於發出股東週年大會通告的同時，寄交每名按照細則條文有權收取本公司股東大會通告的人士；然而，在遵守所有適用法律(包括聯交所規則)的前提下，本公司可寄發摘錄自本公司年度賬目的財務報表概要及董事會報告予該等人士，惟任何有關人士可向本公司送達書面通知，要求本公司除財務報表概要以外，寄發一份本公司年度財務報表連同董事會報告的完整印刷本。

每年於股東週年大會或其後之臨時股東大會上，股東須委任一名核數師審核本公司賬目，而該名核數師之任期將直至舉行下屆股東週年大會為止。此外，股東可任何股東大會上通過特別決議案隨時罷免任期尚未屆滿的核數師並須於該大會上通過普通決議案委任另一核數師以填補餘下任期。核數師薪酬將由本公司於股東大會或以股東可能釐定的有關方式釐定。

本公司的財務報表須由核數師根據開曼群島以外之國家或司法權區之公認核數準則進行審核。核數師須按照公認核數準則編撰書面報告，且該核數師報告須於股東大會上向股東提呈。

**(g) 股息及其他分派方法**

本公司可於股東大會以任何貨幣向股東宣派股息，惟所宣派的股息不得超過董事會建議宣派的數額。

細則規定股息可自本公司的利潤(已變現或未變現)或自董事認為不再需要的從利潤中撥出的任何儲備中宣派及派付。在通過普通決議案後，股息亦可自股份溢價賬或根據公司法為此目的批准的任何其他基金或賬目作出宣派及派付。

除目前任何股份所附權利或發行條款另有規定者外，(i)所有股息須按支付股息的股份的實繳股款比例宣派及派付，而在催繳前繳付的股款就此不會視為股份的實繳股款及(ii)所有股息須按派發股息期間任何一段或多段時間的實繳股款比例分配及派付。董事可自應付任何股東有關任何股份的任何股息或其他應付款項中，扣除該股東當時因催繳股款或其他原因應付予本公司的所有數額(如有)的款項。

董事會或本公司於股東大會上議決派付或宣派本公司股本的股息時，董事會可進一步議決(a)以配發入賬列為繳足的股份之方式支付全部或部分股息，惟有權獲派股息的股東可選擇收取現金或部分現金股息以代替配發股份，或(b)有權獲派股息的股東可選擇獲配發入賬列為繳足的股份以代替全部或董事會認為適當部分的股息。

本公司亦可根據董事會建議以普通決議案形式就本公司任何特定股息議決以配發入賬列為繳足的股份之方式支付全部股息，而不給予股東選擇收取現金股息以代替配發股份的權利。

本公司向股份持有人以現金派付的任何股息、利息或其他款項可以支票或股息單的形式支付，並郵寄往持有人的登記地址，或如屬聯名持有人，則寄往就股份名列本公司股東名冊首位的持有人於登記冊內所示地址，或寄往持有人或聯名持有人以書面指示的人士的地址。除持有人或聯名持有人另有指示外，每張有關支票或股息單須以有關股份的持有人為抬頭人，或倘屬聯名持有人，則以在

股東名冊名列首位的持有人為抬頭人，郵誤風險由彼或彼等承擔，而銀行就有關支票或股息單付款後，本公司即已解除該項責任。兩名或以上聯名持有人的任何一名人士可發出該等聯名持有人就所持股份收到的任何股息或其他應付款項或獲分配財產的有效收據。

倘董事會或本公司於股東大會上議決派付或宣派股息，董事會可繼而議決以分派任何類別指定資產的方式支付全部或部分股息。

所有於宣派一年後未獲認領的股息或紅利，可由董事會用作投資或其他用途，收益撥歸本公司所有，直至獲認領為止，而本公司不會就此成為有關款項的受託人。所有於宣派後六年仍未獲認領的股息或紅利，可由董事會沒收，撥歸本公司所有。

本公司毋須就本公司應付股份的股息或其他款項承擔任何利息。

#### **(h) 查閱公司記錄**

除非按照細則之規定暫停辦理股份登記手續，否則根據細則，股東名冊及股東名冊分冊須於營業時間最少兩(2)小時，在註冊辦事處或根據公司法存置股東名冊之其他地點免費供股東查閱，或供任何其他人士在繳付最多2.50港元或董事會指定之較低金額後查閱，或在存置股東名冊分冊之辦事處於繳付最多1.00港元或董事會指定之較低金額後，亦可供查閱。

#### **(i) 少數股東遭受欺詐或壓制時可行使之權利**

細則並無有關少數股東遭受欺詐或壓制時可行使權利之條文。然而，開曼群島法例載有可供本公司股東採用之若干補救方法，其概述於本附錄第3(f)段。

#### **(j) 清盤程序**

本公司由法院清盤或自動清盤之決議案須為特別決議案。

在任何一個或多個類別股份當時所附帶有關清盤時分派剩餘資產之任何特別權利、特權或限制之規限下：

- (i) 倘本公司清盤，而可向本公司股東分派之資產超過償還開始清盤時全數實繳股本所需，則超額資產須按股東分別所持之股份實繳股款之比例向彼等平等分派；及
- (ii) 倘本公司清盤，而可向股東分派之資產不足以償還全部實繳股本，則資產之分派方式為盡可能按開始清盤時股東分別所持之股份之實繳或應繳股本比例由股東分擔虧損。

倘本公司清盤(不論自動清盤或由法院清盤)，清盤人可在獲得特別決議案授權及公司法所規定之任何其他批准之情況下，將本公司全部或任何部分資產，按現金或實物的方式分發予股東，而不論該等資產是否包括一類或不同類別之財產。就此而言，清盤人可就上述將予分發之任何一類或多類財產釐定其認為公平之價值，並可決定在股東或不同類別股東之間進行有關分發之方式。清盤人在獲得類似授權之情況下，可將任何部分資產授予其在獲得類似授權之情況下認為適當，並以股東為受益人而設立之信託的受託人，惟不得強迫出資人接受任何負有債務之股份或其他財產。

#### **(k) 認購權儲備**

細則規定，於公司法並無禁止及遵守公司法之情況下，倘本公司已發行可認購股份之認股權證，而本公司採取之任何行動或進行之任何交易會導致該等認股權證之認購價低於股份面值，則須設立認購權儲備，用以繳足任何認股權證獲行使時認購價與股份面值之間的差額。

### 3. 開曼群島公司法

本公司根據公司法在開曼群島註冊成立，因此須根據開曼群島法例經營業務。下文載列開曼群島公司法若干條文之概要，惟本意並非包括所有適用之限制條文及例外情況，亦非總覽開曼群島公司法及稅務之所有事宜。此等條文或與有利害關係各方可能較為熟悉之司法權區的同類條文不同：

#### (a) 公司業務

本公司作為獲豁免公司，須主要在開曼群島境外經營業務。本公司須每年向開曼群島公司註冊處處長遞交年度申報表存檔，並繳付按本公司法定股本計算之費用。

#### (b) 股本

公司法規定，倘公司按溢價發行股份以換取現金或其他代價，則須將相當於該等股份溢價總值之款項撥入名為「股份溢價賬」之賬目內。倘根據任何安排配發該公司之股份以作為收購或註銷任何其他公司股份之代價並按溢價發行股份，則公司可選擇不就該等股份溢價應用該等條文。

公司法規定，於組織章程大綱及細則條文(如有)規限下，公司可運用股份溢價賬，以：(a)向股東分派或派付股息；(b)繳足公司將向股東發行之未發行股份之股款，以作為繳足紅股；(c)在公司法第37條條文規限下贖回及購回股份；(d)撤銷公司之籌辦費用；及(e)撤銷發行任何公司股份或債權證之費用或就此支付之佣金或給予的折讓。

除非於緊隨建議分派或派付股息日期後，公司有 ability 償還在日常業務過程中到期之債務，否則不得自股份溢價賬向股東分派或派付任何股息。

公司法規定，受開曼群島大法院(「法院」)認可之規限下，倘其組織章程細則如此授權，則股份有限公司或具有股本之擔保有限公司可通過特別決議案以任何方式削減其股本。

**(c) 購買公司或其控股公司股份之財務資助**

開曼群島並無法定限制公司向其他人士提供財務資助以供購買或認購該公司本身或其控股公司之股份。因此，倘公司董事在履行其審慎責任及真誠行事時認為可妥為給予有關資助而用途適當且符合公司之利益，則可提供有關資助。有關資助應按公平基準作出。

**(d) 公司及其附屬公司購買股份及認股權證**

如其組織章程細則如此授權，則股份有限公司或具有股本之擔保有限公司可發行該公司或股東可選擇贖回或有責任贖回之股份，而公司法明確規定，在遵守公司組織章程細則之規定下，修訂任何股份所附帶之權利以使有關股份將予贖回或須予贖回乃屬合法。此外，如獲公司之組織章程細則授權，則該公司可購回本身股份，包括任何可贖回股份。然而，倘組織章程細則並無規定購回之方式及條款，則公司不得購回任何本身股份，除非該公司事先通過普通決議案規定購回之方式及條款。公司於任何時間僅可贖回或購回其已繳足股款之股份。倘在贖回或購回其任何股份後公司再無任何已發行股份(持作庫存股份之股份除外)，則公司不得贖回或購回其任何股份。除非在緊隨建議付款日期後，公司仍有能力償還在日常業務過程中到期之債項，否則公司以股本贖回或購回本身之股份乃屬違法。

公司購回之股份須被視作已註銷，惟(在該公司之組織章程大綱及細則之規限下)該公司之董事於購回股份前議決以該公司之名義持有該等股份作庫存股份則除外。倘公司股份乃持作庫存股份，則該公司須於股東名冊內登記持有該等股份。然而，儘管存在上文所述，該公司不得就任何目的被視作股東，亦不得就庫存股份行使任何權利，且任何有關權利的有意行使須屬無效，不得在該公司之任何大會上就庫存股份直接或間接進行表決，亦不得於釐定任何特定時間之已發行股份總數時被計算在內(不論是否就該公司之組織章程細則或公司法而言)。

公司並無被禁止購買且可根據有關認股權證文據或證書之條款及條件購買本身之認股權證。開曼群島法例並無規定公司之組織章程大綱或細則須載有批

准該等購買之明文規定，而公司董事可依據其組織章程大綱載列之一般權力買賣及處置各類個人財產。

根據開曼群島法例，附屬公司可持有其控股公司之股份，而在若干情況下，亦可收購該等股份。

#### **(e) 股息及分派**

公司法允許公司在通過償債能力測試及符合公司組織章程大綱及細則條文(如有)的情況下，動用股份溢價賬派付股息及作出分派。除上述者外，概無有關派付股息的法定條文。根據在此方面可能於開曼群島具影響力的英國案例法，股息僅可自溢利中派付。

不可宣派或派付股息，亦不可就庫存股份向該公司以現金或其他方式分派該公司的資產(包括因清盤向股東作出任何資產的分派)。

#### **(f) 保障少數股東及股東之訴訟**

預期法院一般依循英國案例法判案，其准許少數股東以公司名義提出代表訴訟或引申訴訟，以反對(a)超越公司權限或非法之行為，(b)構成欺詐少數股東之行為，而過失方為對公司有控制權之人士，及(c)在通過須由規定大多數(或特別指定大多數)股東通過之決議案過程中出現之違規行為。

倘公司(並非銀行)股本分為股份，則法院可在持有公司不少於五分之一已發行股份之股東提出申請下，委派調查員審查公司之事務並按法院指定之方式向法院呈報結果。

公司任何股東可入稟法院，倘法院認為公司清盤屬公平公正，即可頒令將公司清盤，或取代清盤令，頒令(a)規管公司日後事務之進行，(b)要求公司停止進行或不得繼續進行入稟股東所申訴行為或進行入稟股東申訴其並無進行之行為，(c)批准入稟股東按法院可能指示之條款以公司名義並代表公司提出民事訴訟，或(d)規定其他股東或公司本身購買公司任何股東之股份，如由公司本身購買，則須相應削減公司股本。

股東對公司之申索一般須根據適用於開曼群島之一般合約法或侵權法，或根據公司組織章程大綱及細則所訂定之股東個別權利而提出。

**(g) 出售資產**

公司法並無有關董事處置公司資產權力之具體限制。然而，一般法例規定公司每名高級職員(包括董事、董事總經理及秘書)在行使其權力及執行其職責時，必須為公司之最佳利益忠誠信實行事，並以合理審慎之人士於類似情況下應有之謹慎、努力及技巧行事。

**(h) 會計及核數規定**

公司須促使存置有關：(i)公司所有收支款項及收支所涉及事項；(ii)公司所有銷貨與購貨記錄；及(iii)公司之資產與負債的妥善賬冊。

倘並無存置為真實公平反映公司事務狀況及解釋其交易所需之賬冊，則不被視作妥為存置賬冊。

獲豁免公司須在稅務資訊局根據開曼群島稅務資訊局法例送達法令或通知後，以電子形式或任何其他媒體於其註冊辦事處提供可能須予提供的其賬簿副本或當中部分。

**(i) 外匯管制**

開曼群島並無外匯管制規例或貨幣限制。

**(j) 稅項**

根據開曼群島稅務豁免法，本公司已獲以下承諾：

- (1) 開曼群島並無頒佈法例對本公司或其業務所得溢利、收入、收益或增值徵收任何稅項；及
- (2) 毋須按或就本公司股份、債權證或其他責任繳納上述稅項或屬遺產稅或承繼稅性質之任何稅項。

本公司所獲承諾自2019年6月26日起計為期二十年。



開曼群島現時並無對個人或公司之溢利、收入、收益或增值徵收任何稅項，且並無任何屬承繼稅或遺產稅性質之稅項。除不時因在開曼群島司法權區內簽立若干文據或引入該等文據而可能須繳付之若干印花稅外，開曼群島政府不大可能對本公司徵收其他重大稅項。開曼群島已於2010年與英國訂立雙重徵稅條約，惟並無另行訂立任何雙重徵稅條約。

**(k) 轉讓之印花稅**

開曼群島並無就開曼群島公司股份之轉讓徵收印花稅，惟轉讓在開曼群島持有土地權益之公司的股份則除外。

**(l) 向董事貸款**

公司法並無禁止公司向其任何董事作出貸款之明文規定。

**(m) 查閱公司紀錄**

註冊辦事處通知屬公開記錄。現任董事及替任董事(如適用)名單於公司註冊處處長可供任何人士付費查閱。押記登記冊可供債權人及股東查閱。

根據公司法，本公司股東並無查閱或獲得本公司股東名冊或公司紀錄副本之一般權利。然而，彼等將享有本公司細則可能載列之該等權利。

**(n) 股東名冊**

獲豁免公司可在董事不時認為適當之開曼群島境內或境外地點存置其股東名冊總冊及任何股東名冊分冊。股東名冊須包含公司法第40條所規定的有關詳情。股東名冊分冊須按公司法規定或許可存置股東名冊總冊之相同方式存置。公司須安排於存置公司股東名冊總冊之地點存置不時正式記錄之任何股東名冊分冊副本。

公司法並無規定獲豁免公司向開曼群島公司註冊處處長提交任何股東申報表。因此，股東姓名／名稱及地址並非公開紀錄，且不會供公眾查閱。然而，獲豁免公司須在稅務資訊局根據開曼群島稅務資訊局法例送達法令或通知後，以電子形式或任何其他媒體於其註冊辦事處提供可能須予提供之有關股東名冊(包括任何股東名冊分冊)。

**(o) 董事及高級職員名冊**

本公司須在其註冊辦事處存置一份董事及高級職員名冊，惟公眾人士不得查閱該名冊。該名冊之副本須向開曼群島公司註冊處處長備案，而任何董事或高級職員變動須於任何有關變動後三十(30)日內知會公司註冊處處長。

**(p) 實益擁有人名冊**

獲豁免公司須於其註冊辦事處存置實益擁有人名冊，記錄最終直接或間接擁有或控制該公司25%以上股權或投票權或有權委任或罷免該公司大多數董事之人士的詳細資料。實益擁有人名冊並非公開文件，僅供開曼群島指定主管機構查閱。然而，有關規定並不適用於其股份於獲認可證券交易所(包括聯交所)上市的獲豁免公司。因此，只要本公司股份仍於聯交所上市，則本公司毋須存置實益擁有人名冊。

**(q) 清盤**

公司可(a)在法院頒令下強制，(b)自動，或(c)在法院監督下清盤。

法院有權在公司股東通過特別決議案要求公司由法院清盤，或公司無力償債或法院認為將該公司清盤屬公平公正等多種特定情況下頒令清盤。倘公司股東(作為出資人)基於公司清盤乃屬公平公正之理由入稟法院，法院有權發出其他命令以代替清盤令，如規管公司事務日後操守的命令，授權入稟股東按法院可能指示的條款以公司名義或代表公司提出民事訴訟的命令，或規定其他股東或由公司本身購買公司任何股東的股份的命令。

倘公司(有限期公司除外)透過特別決議案議決自動清盤或倘公司無法償還到期債務而於股東大會透過普通決議案議決自動清盤，則公司可自動清盤。倘進行自動清盤，則該公司須自自動清盤之決議案通過之時或於上述期間屆滿或發生上述事項後停止營業(惟有利於清盤之情況除外)。

為執行公司清盤程序及協助法院，可委任一名或多名正式清盤人，而法院可委任其認為適當之有關人士擔任該職務，而不論乃屬於臨時或其他性質。倘委任超過一名人士擔任有關職務，法院須聲明所須採取的或授權正式清盤人進行之任何行動，是否須由全體或任何一名或以上該等人士進行。法院亦可決定正式清盤人接受委任是否需要提供任何擔保及有關擔保之種類；倘並無委任正式清盤人或於該職位懸空之任何期間，公司之所有財產須由法院保管。

公司清盤事務完全結束後，清盤人須隨即編製清盤報告及賬目，顯示進行清盤之過程及處置公司財產之方式，並在其後召開公司股東大會，以提呈賬目及就此加以闡釋。清盤人須於此次最後股東大會至少21日之前，按公司之組織章程細則授權之任何方式，向每名出資人發出通知，並於憲報刊登。

#### **(r) 重組**

法例規定進行重組及合併須在就此召開的大會獲得價值相當於出席大會之股東或類別股東或債權人(視情況而定)百分之七十五(75%)的大多數票批准，且其後獲法院批准。儘管有異議之股東有權向法院表示彼認為徵求批准之交易對股東所持股份並無給予公允價值，惟倘無證據顯示管理層有欺詐或不誠實行為，法院不大可能僅基於上述理由否決該項交易。

#### **(s) 收購**

倘一家公司提出收購另一家公司股份之建議，且在提出收購建議後四(4)個月內，屬收購建議標的之股份不少於百分之九十(90%)的持有人接納收購建議，則收購方在上述四(4)個月期滿後之兩(2)個月內，可隨時按指定方式發出通知，要求有異議之股東按收購建議之條款轉讓彼等的股份。有異議之股東可在該通知發出後一(1)個月內向法院提出反對轉讓。有異議股東須證明法院應行使其酌情權，惟除非有證據顯示收購方與接納收購建議之股份持有人之間有欺詐或不誠實或勾結行為，以不公平手法逼退少數股東，否則法院不大可能行使其酌情權。

#### **(t) 彌償保證**

開曼群島法例並無限制公司之組織章程細則可對高級職員及董事作出彌償保證之範圍，惟倘法院認為任何該等條文違反公眾政策(例如表示對犯罪之後果作出彌償保證之情況)則除外。

**(u) 經濟實質規定**

根據於2019年1月1日生效的開曼群島2018年國際稅務合作經濟實質法案(「經濟實質法」),「相關實體」須滿足經濟實質法所載的經濟實質測試。「相關實體」包括於開曼群島註冊成立的獲豁免公司(如本公司),然而,其並不包括為開曼群島境外之稅務居民的實體。因此,只要本公司為開曼群島境外(包括香港)之稅務居民,即毋須滿足經濟實質法所載的經濟實質測試。

**4. 一般事項**

本公司有關開曼群島法例之特別法律顧問Conyers Dill & Pearman已向本公司發出一份意見函,概述開曼群島公司法之若干方面。按本招股章程附錄五「備查文件」項下一段所述,該函件連同公司法之副本可供查閱。任何人士如欲查閱開曼群島公司法之詳細概要,或就該法例與其較為熟悉之任何司法權區法例之間的差異取得任何意見,應尋求獨立法律意見。

## A. 有關本公司的其他資料

### 1. 註冊成立

本公司於2019年6月17日在開曼群島根據公司法註冊成立為獲豁免有限公司。本公司於2019年10月21日根據公司條例第16部註冊為非香港公司，本公司於香港的主要營業地點為香港灣仔皇后大道東248號陽光中心40樓。李亮賢先生(地址為香港灣仔皇后大道東248號陽光中心40樓，為香港居民)已獲委任為本公司的授權代表，於香港接收法律程序文件及通知。

由於本公司於開曼群島註冊成立，其營運須遵守開曼群島相關法律及其章程文件，包括組織章程大綱及組織章程細則。開曼群島公司法的相關方面以及組織章程細則若干條文的概要載列於本招股章程附錄三。

### 2. 本公司股本變更

於本公司註冊成立日期，本公司法定股本為380,000港元，分為38,000,000股每股面值0.01港元的股份。於註冊成立之時，初步認購人認購，而本公司發行及配發一股認購股份。同日，初步認購人向力天世紀(由袁先生全資擁有)轉讓該一股初步股份，代價為面值。

於2019年9月30日及2019年10月17日，本公司按面值向登記股東的以下境外投資工具發行及配發合共999,999股股份及9,000,000股股份：

| 股東名稱   | 發行及配發股份數目      |                  |
|--|----------------|------------------|
|  | 2019年9月30日     | 2019年10月17日      |
| 力天世紀傳媒有限公司 .....   | 303,476        | 2,731,294        |
| 元帥投資有限公司.....  | 286,136        | 2,575,220        |
| Joint Fortune Huayi Emerging Industry<br>Investment Co. Ltd..... | 88,028         | 792,254          |
| 智匯力象股權投資有限公司 .....   | 60,695         | 546,259          |
| 澤立投資集團有限公司 .....   | 44,196         | 389,343          |
| 中國橙子投資有限公司 .....   | 43,354         | 390,185          |
| 九樓國際有限公司.....  | 39,018         | 351,167          |
| 飛天投資有限公司.....  | 35,799         | 332,709          |
| 中久國際有限公司.....  | 31,690         | 285,211          |
| 智匯欣隆股權投資有限公司 .....   | 26,012         | 234,111          |
| 雲天發展投資有限公司 .....   | 19,720         | 175,372          |
| 金復集團投資有限公司 .....   | 13,204         | 118,838          |
| 玖恩投資有限公司.....  | 8,671          | 78,037           |
| <b>總計.....</b>   | <b>999,999</b> | <b>9,000,000</b> |

緊隨資本化發行及全球發售完成後及假設超額配股權未獲行使，本公司法定股本將為5,000,000港元，分為500,000,000股股份，其中，300,000,000股股份將為已發行繳足或入賬列為繳足股份及200,000,000股股份仍未獲發行。除根據本附錄「A.有關本公司的其他資料-4.本公司當時股東於2020年5月24日通過的書面決議案」一段所述的根據一般授權發行股份外，董事現時並無計劃發行本公司任何法定但未發行股份，且未經股東於股東大會事先批准，將不會發行任何可能實質性改變本公司控制權的股份。

### 3. 附屬公司及併表聯屬實體的股本變更

附屬公司及併表聯屬實體的股本或註冊資本於緊接本招股章程日期前兩年內並無任何變更。

### 4. 本公司當時股東於2020年5月24日通過的書面決議案

根據有權於本公司股東大會上投票的本公司當時股東於2020年5月24日通過的書面決議案：

- (a) 本公司批准及採納組織章程大綱，並即時生效；
- (b) 本公司法定股本透過增設462,000,000股每股面值0.01港元的股份由380,000港元(分為38,000,000股每股面值0.01港元的股份)增至5,000,000港元(分為500,000,000股每股面值0.01港元的股份)，該等股份在所有方面與決議案當日的已發行股份享有同等權利；
- (c) 待(i)聯交所上市委員會批准本招股章程所述(根據資本化發行、全球發售、超額配股權及購股權計劃)已發行及將發行的股份於主板上市及買賣；及(ii)包銷商根據包銷協議的責任因聯席全球協調人(代表包銷商)成為無條件(包括(倘有關)因任何條件獲豁免而成為無條件)且並無根據包銷協議的條款或以其他方式終止：
  - (i) 本公司批准及採納組織章程細則；
  - (ii) 待本公司因全球發售而錄得股份溢價賬進賬後，進賬額2,150,000港元撥充資本並用於按面值繳足215,000,000股股份，以向於緊接全球發售前名列本公司股東名冊的股東配發及發行股份，而根據本決議案配發及發行的該等股份(或按彼等指示)在所有方面與現有已發行股份享有同等權利；

- (iii) 批准全球發售及超額配股權，授權董事根據本招股章程所載條款及條件以及按照相關申請表格的規定於行使超額配股權後配發及發行發售股份及股份；
- (iv) 批准及採納購股權計劃的規則，及授權董事或董事會成立的任何董事委員會全權酌情：
  - (i) 管理購股權計劃；
  - (ii) 不時應聯交所的要求修改／修訂購股權計劃；
  - (iii) 根據購股權計劃授出可認購最多達購股權計劃所述上限的股份的購股權；
  - (iv) 因行使根據購股權計劃可予授出的任何購股權而配發、發行及處理股份；
  - (v) 在適當時向聯交所申請批准其後不時因行使根據購股權計劃授出的購股權而發行及配發的任何股份或其任何部份上市及買賣；及
  - (vi) 採取一切彼等認為實行購股權計劃所需、適宜或權宜的行動；
- (v) 授予董事一般及無條件授權，以行使本公司一切權力以配發、發行及處理(包括有權提呈發售或訂立協議，或授出將會或可能需要配發及發行股份的證券)股份，惟以供股方式，或根據任何以股代息計劃或根據細則規定配發及發行股份以代替全部或部份股份的股息的類似安排，或因行使本公司任何認股權證隨附的任何認購權而發行股份，或因行使購股權計劃或任何其他購股權計劃所授出的購股權，或當時獲採納藉以向本集團的董事及／或高級人員及／或僱員授出或發行股份的類似安排或認購股份的權利，或根據股東於股東大會上授出的特殊權力而授出的購股權外，股份總數不得超過緊隨資本化發行及全球發售完成後但超額配股權及根據購股權計劃可予授出的任何購股權獲行使前已發行股份總數的20%，直至本公司下屆股東週年大會結束為止，除非股東於股東大會上通過普通決議案更新該授權，該授權更新為無條件或有條件或根據組織章程細則或開曼群島任何適用法律規定須舉行本公司下屆股東週年大會的期限屆滿或股東於本公司股東大會上通過修訂或撤銷授予董事授權的普通決議案(以較早發生為準)；

就本段而言，「供股」指向於指定記錄日期名列股東名冊的本公司股份持有人按其持股比例提呈發售本公司股份或提呈或發行認股權證、購股權或其他賦予於董事釐定的期間內認購股份權利的證券，惟董事有權就零碎配額，或考慮到適用於本公司的任何司法權區或任何認可監管機構或適用於本公司的任何證券交易所的法例或規定項下的任何限制或責任，或於決定該等法例或規定項下的任何限制或責任的存在或範圍時可能涉及的開支或延誤，作出彼等認為必須或權宜的安排以將其排除於外或作出其他安排；

- (vi) 授予董事一般無條件授權，以行使本公司一切權力於聯交所或本公司證券可能上市並就此獲證監會及聯交所認可的任何其他證券交易所購回股份總數不超過緊隨資本化發行及全球發售完成後但超額配股權及根據購股權計劃可予授出的任何購股權獲行使前已發行股份總數10%的股份，直至本公司下屆股東週年大會結束為止，除非股東於股東大會上通過普通決議案更新該授權，該授權更新為無條件或有條件或根據本公司組織章程細則或開曼群島任何適用法律規定須舉行下屆股東週年大會的期限屆滿或股東於本公司股東大會上通過修訂或撤銷授予董事授權的普通決議案(以較早發生為準)；
- (vii) 批准董事根據一般授權可能配發或同意有條件或無條件配發的本公司股本總面值，加入相當於本公司根據上文(c)(vi)段購回的本公司股本總面值的金額，以擴大上文(c)(iv)段所述配發、發行及處理股份的一般授權，惟經擴大股份數目不得超過緊隨資本化發行及全球發售完成後但超額配股權及根據購股權計劃可予授出的任何購股權獲行使前已發行股份總數的10%；及

上文(c)(v)、(c)(vi)及(c)(vii)段所述的各項一般授權將一直有效，直至下列最早者：

- (1) 下屆股東週年大會結束時，除非股東在股東大會上通過普通決議案更新(不論無條件或有條件)；



- (2) 任何適用法律或組織章程細則規定本公司須舉行下屆股東週年大會的期限屆滿時；或
- (3) 股東在股東大會上以普通決議案修訂或撤銷該授權時。

## 5. 購回股份

本節載有關於購回證券的資料，包括聯交所規定須就該購回載入本招股章程的資料。

### (a) 上市規則的規定

上市規則準許以聯交所為第一上市地的公司在聯交所購回其證券，惟須遵從若干限制，其中最重要者概述如下：

#### (i) 股東批准

所有建議購回股份必須事先於股東大會上經股東以普通決議案批准，而方式為給予一般授權或就特定交易給予特別批准。

根據本公司當時股東於2020年5月24日通過的書面決議案，董事獲授一般無條件授權（「購回授權」），以行使本公司一切權力，購回總面值不超過緊隨全球發售完成後的已發行或將予發行股本總面值10%的（於聯交所上市的）股份（不包括因行使超額配股權及根據購股權計劃可予授出的任何購股權而可能發行的股份），其進一步詳情載述於本附錄「A.有關本公司的其他資料-4.本公司當時股東於2020年5月24日通過的書面決議案」一段。

#### (ii) 資金來源

本集團購回任何股份的資金必須以根據組織章程細則、上市規則及公司法可合法作此用途的資金撥付。本集團不得以非現金代價或聯交所不時的交易規則規定以外的方式在聯交所購回股份。

(iii) 將予購回的股份

上市規則規定，本集團建議購回的股份必須繳足股款。

(b) 購回的理由

董事相信，股東給予董事一般授權使彼等可在市場上購回股份符合本公司及股東的最佳利益。該等購回或會使每股資產淨值及／或每股盈利增加(視乎當時市況及融資安排而定)，並僅會在董事相信對本公司及股東有利時進行。

(c) 購回的資金

購回股份時，本集團僅可動用根據組織章程細則、上市規則及開曼群島適用法例及規例可合法用作此用途的資金。

基於本招股章程所披露本公司目前的財務狀況及慮及其目前的營運資金狀況，董事認為，倘全面行使購回授權，則可能會對本集團的營運資金及／或資本負債狀況(相對本招股章程所披露的狀況)構成重大不利影響。然而，倘行使購回授權會對本集團的營運資金需要或董事認為不時對本集團合適的資本負債水平構成重大不利影響，則董事不擬行使購回授權。

(d) 一般事項

董事或(就彼等作出一切合理查詢後所深知)彼等的任何緊密聯繫人目前概無意向本集團出售任何股份。

董事已向聯交所承諾，只要有關規則適用，彼等將根據上市規則及開曼群島適用法例及規例行使購回授權。

倘因購回任何股份，股東所佔投票權的比例有所增加，則就收購守則而言，該項增加將視為收購。因此，一名股東或一群一致行動的股東或會取得或鞏固本集團控制權，並因而須根據收購守則第26條提出強制性收購要約。除上述者外，就董事所知，根據購回授權進行任何購回不會引致收購守則所述的任何後果。

本集團於過去六個月概無購回其本身任何證券。

概無核心關連人士知會本集團，表示彼目前有意在購回授權獲行使的情況下向本集團出售股份，亦無承諾不會向本集團出售股份。

## B. 企業重組

為簡化及合理優化企業架構以作上市準備，本集團進行企業重組。有關詳情，請參閱本招股章程「歷史及企業架構—企業重組」分節。

## C. 有關業務的其他資料

### 1. 重大合約概要

以下為本集團於本招股章程日期前兩年內訂立的重大或可能屬重大合約(並非在日常業務過程中訂立的合約)：

- (1) LiTian WFOE及力天影視訂立日期為2019年10月14日的獨家諮詢與服務協議，據此，力天影視同意委聘LiTian WFOE為技術支持、顧問及其他服務的獨家服務提供商，並支付服務費；
- (2) LiTian WFOE、登記股東及力天影視訂立日期為2019年10月14日的獨家購買權協議，據此，LiTian WFOE獲授不可撤銷、無條件獨家權利，可要求登記股東隨時將其各自的任何或全部力天影視股權轉讓予LiTian WFOE或其指定第三方，除非中國法律另有規定，否則對價為零或中國法律所允許的最低價格；
- (3) LiTian WFOE、袁先生及力天影視訂立日期為2019年10月14日的股權質押協議，據此，袁先生同意向LiTian WFOE質押其於力天影視的所有股權；
- (4) LiTian WFOE、田女士及力天影視訂立日期為2019年10月14日的股權質押協議，據此，田女士同意向LiTian WFOE質押其於力天影視的所有股權；
- (5) LiTian WFOE、好好學習投資及力天影視訂立日期為2019年10月14日的股權質押協議，據此，好好學習投資同意向LiTian WFOE質押其於力天影視的所有股權；



- (6) LiTian WFOE、君豐投資及力天影視訂立日期為2019年10月14日的股權質押協議，據此，君豐投資同意向LiTian WFOE質押其於力天影視的所有股權；
- (7) LiTian WFOE、智匯欣隆及力天影視訂立日期為2019年10月14日的股權質押協議，據此，智匯欣隆同意向LiTian WFOE質押其於力天影視的所有股權；
- (8) LiTian WFOE、智匯力象及力天影視訂立日期為2019年10月14日的股權質押協議，據此，智匯力象同意向LiTian WFOE質押其於力天影視的所有股權；
- (9) LiTian WFOE、黃衛書先生及力天影視訂立日期為2019年10月14日的股權質押協議，據此，黃衛書先生同意向LiTian WFOE質押其於力天影視的所有股權；
- (10) LiTian WFOE、勵丹駿先生及力天影視訂立日期為2019年10月14日的股權質押協議，據此，勵丹駿先生同意向LiTian WFOE質押其於力天影視的所有股權；
- (11) LiTian WFOE、龔越亮先生及力天影視訂立日期為2019年10月14日的股權質押協議，據此，龔越亮先生同意向LiTian WFOE質押其於力天影視的所有股權；
- (12) LiTian WFOE、朱黃杭先生及力天影視訂立日期為2019年10月14日的股權質押協議，據此，朱黃杭先生同意向LiTian WFOE質押其於力天影視的所有股權；
- (13) LiTian WFOE、傅潔雲女士及力天影視訂立日期為2019年10月14日的股權質押協議，據此，傅潔雲女士同意向LiTian WFOE質押其於力天影視的所有股權；
- (14) LiTian WFOE、斯厚芳女士及力天影視訂立日期為2019年10月14日的股權質押協議，據此，斯厚芳女士同意向LiTian WFOE質押其於力天影視的所有股權；

- (15) LiTian WFOE、登記股東及力天影視訂立日期為2019年10月14日的股東表決權委託協議，據此，各登記股東同意(其中包括)無條件及不可撤銷地委派LiTian WFOE指定的人士為其代理人，代其行使其就力天影視股權享有的任何及所有股東權利；
- (16) 登記股東簽署日期為2019年10月14日的授權委託書，據此，各登記股東不可撤銷地委派LiTian WFOE指定的人士行使其於力天影視的股東權利；
- (17) 不競爭契據；
- (18) 彌償契據；及
- (19) 香港包銷協議。

## 2. 本集團知識產權

### 商標

於本招股章程日期，本集團已分別註冊並申請註冊下列對我們的業務屬重要的商標：

| 序號 | 商標  | 註冊擁有人 | 註冊地 | 類別 | 申請編號      | 申請日期        | 註冊日期       | 到期日         |
|----|---|-------|-----|----|-----------|-------------|------------|-------------|
| 1. |  | 力天影視  | 香港  | 41 | 305017806 | 2019年8月6日   | 2019年12月9日 | 2029年8月5日   |
| 2. |  | 力天影視  | 香港  | 41 | 305084226 | 2019年10月15日 | 2020年3月30日 | 2029年10月14日 |

### 域名

於最後可行日期，本集團已註冊下列域名：

| 註冊人  | 域名                  | 註冊日期       | 到期日        |
|------|---------------------|------------|------------|
| 力天影視 | litian.tv . . . . . | 2015年4月21日 | 2025年4月21日 |

## 版權

於最後可行日期，本集團已擁有下列電視系列劇的版權(對我們的業務屬重要)：

| 序號 | 版權擁有人     | 版權名稱      | 版權的擁有權                             |
|----|-----------|-----------|------------------------------------|
| 1. | 力天影視..... | 《游擊英雄》    | 全資擁有版權(分享署名權除外)                    |
| 2. | 力天影視..... | 《雙槍》      | 全資擁有版權(分享署名權除外)                    |
| 3. | 力天影視..... | 《義海》      | 全資擁有版權(分享署名權除外)                    |
| 4. | 力天影視..... | 《鐵血榮耀》    | 全資擁有版權(分享署名權除外)                    |
| 5. | 力天影視..... | 《老虎隊》     | 全資擁有版權(分享署名權除外)                    |
| 6. | 力天影視..... | 《綠水青山紅日子》 | 全資擁有版權(分享署名權除外)                    |
| 7. | 力天影視..... | 《微笑媽媽》    | 全資擁有版權(分享署名權除外)                    |
| 8. | 力天影視..... | 《酋長的男人》   | 分享版權(信息網絡傳播權除外，其已永久並獨家許可予第三方聯合投資人) |

## D. 有關董事的其他資料

## 1. 董事服務合約及委任書

執行董事各自己與本集團訂立服務合約，自上市日期起計，初步固定任期三年，其後將一直有效，直至任何一方向對方發出不少於三個月書面通知終止為止。該通知不得於固定任期前屆滿。

非執行董事各自己與我們訂立委任書，自上市日期起計，初步固定任期三年，其後將一直有效，直至非執行董事向本公司發出不少於一個月的書面通知終止為止或於本公司向非執行董事發出書面通知後即時終止。

獨立非執行董事各自己與本集團訂立委任書，自上市日期起計，初步固定任期一年，其後將一直有效，直至獨立非執行董事向本公司發出不少於一個月的書面通知終止為止或於本公司向獨立非執行董事發出書面通知後即時終止。

董事目前的基本年薪如下：

|             |             |
|-------------|-------------|
| 袁力先生 .....  | 人民幣950,000元 |
| 田甜女士 .....  | 人民幣850,000元 |
| 傅潔雲女士 ..... | 人民幣450,000元 |
| 余楊先生 .....  | 人民幣0元       |
| 唐志偉先生 ..... | 人民幣0元       |
| 羅建幸先生 ..... | 人民幣0元       |
| 滕斌聖先生 ..... | 人民幣200,000元 |
| 劉翰林先生 ..... | 人民幣150,000元 |
| 甘為民先生 ..... | 人民幣150,000元 |

除上述者外，董事與本集團或其任何附屬公司概無訂立或擬訂立任何服務合約，惟不包括於一年內屆滿或僱主可於一年內不付賠償(法定賠償除外)而終止的合約。

## 2. 於往績記錄期間的董事酬金

截至2017年、2018年及2019年12月31日止三個年度，本集團及其附屬公司付予董事的酬金及實物利益總額分別為人民幣904,000元、人民幣1,183,000元及人民幣1,670,000元。

除本招股章程所披露者外，本集團概無就截至2017年、2018年及2019年12月31日止三個年度已付或應付予董事的其他酬金。

根據現行安排，本集團估計截至2020年12月31日止年度應付予董事的酬金及應授予董事的實物利益總額(不包括酌情花紅)約為人民幣2.36百萬元。

## E. 權益披露

### 1. 權益披露

#### **董事於最後可行日期及於資本化發行及全球發售後於本集團股本及其相聯法團中的權益及淡倉**

於最後可行日期及緊隨資本化發行及全球發售完成後及並無計及根據購股權計劃或因行使超額配股權而可能配發及發行的任何股份，董事及本公司主要行政人員於本集團股份、相關股份及其相聯法團(按證券及期貨條例第XV部的定義)的債權證中擁有根據證券及期貨條例第XV部第7及8分部須知會本公司及聯交所的權益或淡倉(包括根據證券及期貨條例的有關條文被當作或視為擁有的權益及淡倉)，或根據證券及期貨條例第352條須記錄於該條所述登記冊的權益或淡倉，

或根據上市規則所載上市公司董事進行證券交易的標準守則須知會本集團及聯交所的權益或淡倉將會如下：

於股份、相關股份及相聯法團債權證中的權益及淡倉：

(i) 本公司好倉

| 姓名          | 身份／權益性質               | 緊隨全球發售及資本化發行後 <sup>(1)</sup> |         |
|-------------|-----------------------|------------------------------|---------|
|             |                       | 股份數目                         | 概約持股百分比 |
| 袁先生 .....   | 受控法團權益 <sup>(2)</sup> | 68,282,350                   | 22.76%  |
|             | 配偶權益 <sup>(3)</sup>   | 64,380,501                   | 21.46%  |
| 田女士 .....   | 受控法團權益 <sup>(4)</sup> | 64,380,501                   | 21.46%  |
|             | 配偶權益 <sup>(5)</sup>   | 68,282,350                   | 22.76%  |
| 傅潔雲女士 ..... | 受控法團權益 <sup>(6)</sup> | 4,389,580                    | 1.46%   |

附註：

- (1) 假設超額配股權未獲行使。
- (2) 袁先生為力天世紀的唯一股東，因此，根據證券及期貨條例，彼被視為於力天世紀所持股份中擁有權益。
- (3) 田女士為袁先生的配偶。因此，根據證券及期貨條例，袁先生被視為於元帥投資所持股份中擁有權益。
- (4) 田女士為元帥投資的唯一股東，因此，根據證券及期貨條例，彼被視為於元帥投資所持股份中擁有權益。
- (5) 袁先生為田女士的配偶。因此，根據證券及期貨條例，田女士被視為於力天世紀所持股份中擁有權益。
- (6) 傅潔雲女士為雲天發展投資有限公司的唯一股東，因此，根據證券及期貨條例，彼被視為於雲天發展投資有限公司所持股份中擁有權益。



## (ii) 相聯法團好倉

## 力天影視

| 姓名          | 身份／權益性質 | 緊隨全球發售及資本化發行後 <sup>(1)</sup> |         |
|-------------|---------|------------------------------|---------|
|             |         | 註冊資本金額                       | 概約持股百分比 |
| 袁先生 .....   | 實益擁有人   | 人民幣14.0百萬元                   | 30.35%  |
| 田女士 .....   | 實益擁有人   | 人民幣13.2百萬元                   | 28.61%  |
| 傅潔雲女士 ..... | 實益擁有人   | 人民幣0.4百萬元                    | 0.87%   |

附註：

(1) 假設超額配股權未獲行使。

## 2. 免責聲明

除本招股章程所披露者外：

- (a) 緊隨資本化發行及全球發售(並無計及因行使超額配股權可能發行的股份或因行使根據購股權計劃授出的購股權可能發行的股份)完成後，就董事所知，概無任何人士(董事或主要行政人員除外)將於股份或相關股份中擁有根據證券及期貨條例第XV部第2及3分部的條文須向本集團披露的權益或淡倉，或將直接或間接擁有可於任何情況下附有權利在本集團任何其他成員公司的股東大會上投票的任何類別股本面值10%或以上的權益；
- (b) 概無董事於任何股份、相關股份或債權證或任何相聯法團(按證券及期貨條例第XV部的定義)的任何股份、相關股份或債權證中擁有根據證券及期貨條例第XV部第7及8分部須於股份上市後隨即知會本集團及聯交所的任何權益或淡倉(包括根據證券及期貨條例的有關條文被視為擁有的權益及淡倉)，或根據證券及期貨條例第352條須於股份上市後隨即記錄於該條所述登記冊的任何權益或淡倉，或根據上市公司董事進行證券交易的標準守則須於股份上市後隨即知會本集團及聯交所的任何權益或淡倉；

- (c) 董事或名列本附錄「G.其他資料-10.專家同意書」一節的任何人士概無在本公司的發起或本公司或其任何附屬公司於緊接本招股章程日期前兩年內收購或出售或租用或本公司或其任何附屬公司擬收購或出售或租用的任何資產中擁有權益；
- (d) 董事或名列本附錄「G.其他資料-10.專家同意書」一節的任何人士概無於本招股章程日期仍然有效且對本集團業務關係重大的任何合約或安排中擁有重大權益；
- (e) 除就包銷協議而言外，名列本附錄「G.其他資料-10.專家同意書」一節的人士概無：
  - (i) 合法或實益擁有本公司或其任何附屬公司的任何證券；或
  - (ii) 擁有可自行認購或提名他人認購本公司或其任何附屬公司的證券的任何權利(不論是否可依法強制執行)；
- (f) 董事或彼等的緊密聯繫人(按上市規則的定義)或現有股東(就董事所知擁有本集團已發行股本5%以上)概無於本集團任何五大客戶或五大供應商中擁有任何權益。

## F. 購股權計劃

以下為經本公司當時股東於2020年5月24日通過的決議案有條件批准及由董事會透過於2020年5月24日(「採納日期」)的決議案採納的購股權計劃的主要條款的概要。購股權計劃的條款與上市規則第十七章的條文一致。

### 1. 目的

購股權計劃的目的為向合資格人士(定義見下一段)提供於本公司享有個人權益的機會並鼓勵彼等將來為本集團作最大貢獻及/或表揚其過去的貢獻，吸引及挽留或與該等合資格人士(其及/或其貢獻對或將對本集團業績、增長或成功起著關鍵作用)維持持續關係；此外，就行政人員而言(按下文的定義)，購股權計劃的目的旨在讓本集團吸引及挽留資深且具才能的人士及/或表揚其過去的貢獻。

## 2. 有資格參與的人士

董事會可全權酌情根據購股權計劃所載的條款向下列人士授出購股權(「購股權」)以認購有關數目的股份：

- (a) 本集團任何成員公司的任何執行董事、經理，或擔當行政、管理、監督或類似職位的其他僱員(「行政人員」)、任何建議的僱員、任何全職或兼職僱員，或暫時派往本集團任何成員公司全職工作或兼聯工作的人士(「僱員」)；
- (b) 本集團任何成員公司的董事或建議董事(包括獨立非執行董事)；
- (c) 本集團任何成員公司的直接或間接股東；
- (d) 本集團任何成員公司的貨品或服務供應商；
- (e) 本集團任何成員公司的客戶、顧問、業務或合營夥伴、特許經營商、分包商、代理或代表；
- (f) 向本集團任何成員公司提供設計、研究、開發或其他支持或任何顧問、諮詢、專業或其他服務的人士或實體；
- (g) 上文(a)至(f)段所述任何人士的聯繫人；及
- (h) 董事會釐定為適合參與購股權計劃且參與本公司業務的任何人士(上述人士稱為「合資格人士」)。

## 3. 最高股份數目

可能因行使根據購股權計劃及本集團任何其他計劃將予授出的所有購股權而發行的最高股份數目，合共不得超過上市日期已發行股份數目的10%(此10%限額相當於30,000,000股股份)，不包括因行使本公司所授超額配股權而將予發行的股份(「計劃授權上限」)，惟：

- (a) 本公司可於董事會認為合適時隨時尋求股東批准更新計劃授權上限，惟可能因行使根據購股權計劃及本公司任何其他計劃將予授出的所有購股權而發行的最高股份數目，不得超過在股東大會上獲股東批准更新計劃授權上限當日已發行股份數目的10%。先前根據購股權計劃及本公司任何其他計劃授出的購股權(包括根據購股權計劃或本公司任何其他計劃的條款尚未

行使、已註銷、已失效或已行使的該等購股權)於計算經更新的計劃授權上限時不得計算在內。本公司應向股東寄發通函，當中載列上市規則規定的詳情及資料；

- (b) 本公司將在股東大會上尋求股東另行批准授出超過計劃授權上限的購股權，惟超出計劃授權上限的購股權僅可授予取得此項批准前本公司指定的合資格人士。本公司應向股東寄發通函，當中載列上市規則規定的詳情及資料；及
- (c) 可能因行使根據購股權計劃及本公司任何其他計劃已授出但尚未行使的所有購股權而發行的最高股份數目，不得超過本公司不時已發行股本的30%。倘根據購股權計劃及本公司任何其他購股權計劃授出購股權會導致超越該上限，則不會據此授出購股權。

#### 4. 每名參與人士可獲授權益上限

倘因行使任何一名人士在任何12個月期間內已獲授及將獲授的購股權而已發行及將予發行的股份總數超過本公司不時已發行股本的1%，則不得向該人士授出任何購股權。倘向該合資格人士進一步授出購股權將導致因行使該合資格人士在直至該進一步授出日期(包括該日)12個月期間已獲授及將獲授的所有購股權(包括已行使、已註銷及尚未行使的購股權)而發行及將予發行的股份合共超過已發行股份的1%，該進一步授出須經股東於股東大會上另行批准，該合資格人士及其緊密聯繫人(或(倘該合資格人士為關連人士)其聯繫人)於會上放棄投票。本公司須向股東寄發通函，披露合資格人士的身份、將向該合資格人士授出購股權(及先前已授出的購股權)的數目及條款，並載列上市規則規定的詳情及資料。將向該合資格人士授出的購股權數目及條款(包括認購價)須於股東批准前釐定，提呈有關授出的董事會會議日期須視為要約日期，藉以計算該等購股權的認購價。

#### 5. 提呈及授出購股權

根據購股權計劃的條款，董事會有權於採納日期起計十年內隨時向由董事會按其絕對酌情權選擇的任何合資格人士授出購股權，按董事會(根據購股權計劃的條款)釐定的認購價認購一定數目的股份(惟所認購股份須為在聯交所買賣的股份的完整買賣單位或其完整倍數)。

## 6. 向關連人士授出購股權

根據購股權計劃的條款，只要及於上市規則規定的時間內向本公司董事、主要行政人員或主要股東(按上市規則的定義)或彼等各自的任何聯繫人建議提呈任何購股權，則有關提呈必須經本公司獨立非執行董事(不包括本身或其聯繫人為購股權承授人的獨立非執行董事)事先批准。

倘向本公司主要股東(按上市規則的定義)或獨立非執行董事或彼等各自的任何聯繫人授出購股權，致使因行使該人士在直至該授出日期(包括該日)的12個月期間已獲授及將獲授的所有購股權(包括已行使、已註銷及尚未行使的購股權)而發行及將予發行的證券：

- (a) 合共超過已發行有關類別證券的0.1%；及
- (b) (倘證券在聯交所上市)根據各授出日期證券的收市價計算，總值超過5.0百萬港元，

進一步授出的購股權必須經股東(以投票方式表決)批准。本公司應向股東寄發通函，當中載列上市規則所規定的資料。該承授人、其聯繫人及本公司所有核心關連人士必須在該股東大會上放棄投贊成票。

倘購股權所授予的參與者為本公司一名主要股東或獨立非執行董事或彼等各自的任何聯繫人，而授出的購股權條款有任何變動，則須經股東批准。該承授人、其聯繫人及本公司所有核心關連人士必須在該股東大會上放棄投贊成票。

## 7. 授出購股權的時間限制

董事會在知悉內幕消息後，不得根據購股權計劃授出任何購股權，直至該內幕消息根據上市規則的規定公佈為止。尤其是在緊接為批准本公司任何年度、半年度、季度或任何其他中期業績(無論上市規則規定與否)舉行的董事會會議日期(即根據上市規則最先通知聯交所將舉行會議的有關日期)；及本公司刊發其任何年度、半年度、季度或任何其他中期業績公佈(無論上市規則規定與否)的限期(以較早者為準)前一個月開始不得授出購股權，而有關的限制截至公佈業績當日結束。

## 8. 最短持有期限、歸屬及表現目標

在上市規則條文的規限下，董事會可全權酌情於提呈授出購股權時在購股權計劃所載相關條款以外酌情施加董事會可能認為恰當的有關購股權的任何條件、約束或限制(將載列於列有提呈授出購股權的要約函件中)，包括(在不影響前述一般性的情況下)證明及／或維持有關本公司及／或承授人達成業績、經營或財務目標的合格標準、條件、約束或限制；承授人在履行若干條件或維持責任方面令人滿意；或行使任何股份的購股權權利歸屬的時間或期間，惟該等條款或條件不得與購股權計劃的任何其他條款或條件有矛盾。為免生疑問，根據前述董事會可能釐定的條款及條件(包括有關購股權的歸屬、行使或其他事項的條款及條件)，行使購股權前並無最短持有期限及承授人毋須達到任何表現目標仍可行使購股權。

## 9. 購股權的應付金額及提呈期

提呈授出的購股權可由要約日期起計28天期間內供合資格人士接納，但在購股權計劃的有效期屆滿後，不可接納授出的購股權。本公司於相關合資格人士必須接納提呈的購股權的日期，即不遲於要約日期後28天的日期(「接納日期」)或之前收到一式兩份由承授人正式簽署構成接納提呈購股權的要約函件，連同支付本公司的款項1.00港元作為獲授購股權的代價後，購股權便被視為已授出及獲合資格人士接納且已生效。上述款項在任何情況下均不會退還。

提呈授出的購股權可就少於所提呈的購股權所涉及的股份數目獲接納，但所接納提呈的購股權涉及的股份數目必須為在聯交所買賣的股份的每手買賣單位或其完整倍數，並在一式兩份構成接納提呈購股權的要約函件中列明。倘提呈授出的購股權於接納日期前未獲接納，則其將被視為已被不可撤回地拒絕。

## 10. 認購價

任何特定購股權的認購價均須由董事會於授出有關購股權時全權酌情釐定(且須於載有提呈授出購股權的要約函件中註明)，但認購價不得低於下列最高者：

- (a) 股份面值；
- (b) 於要約日期聯交所每日報價表所列股份收市價；及
- (c) 緊接要約日期前五個營業日(定義見上市規則)聯交所每日報價表所列股份平均收市價。

## 11. 行使購股權

- (a) 在購股權期間，承授人(或其法定遺產代理人)可藉向本公司發出書面通知表明據此行使購股權並指明有關行使的股份數目，按本購股權計劃所載方式全部或部份行使購股權(惟倘屬僅部份行使，必須為一手買賣單位或其任何完整倍數)。每份有關通知必須附通知所述股份總認購價全額的匯款。收訖通知及收訖依據購股權計劃由核數師發出的證書(如適用)後28天內，本公司須向承授人(或其法定遺產代理人)配發及發行相關數目入賬列為繳足的股份，自相關行使日期起生效(惟不包括當天)，並且就如此配發的股份向承授人(或其法定遺產代理人)發出股票。
- (b) 行使任何購股權均可能受到由董事會全權酌情釐定的歸屬時間表的規限，而歸屬時間表應於要約函件中訂明。
- (c) 行使任何購股權須待本公司股東於股東大會上批准本公司法定股本的任何必要增加後，方可作實。

- (d) 按下文規定及根據授出有關購股權的條款及條件，購股權可由承授人於購股權任何期間隨時行使，惟：
- (i) 倘承授人於行使(或全部行使)購股權前身故或永久性殘疾且該承授人概無發生購股權計劃條款所列終止聘任或委任事件，則承授人(或其法定遺產代理人)可於其身故或永久性殘疾後12個月或董事會可能釐定的更長期間內行使緊接承授人身故或永久性殘疾之前承授人應有的購股權(以尚未行使者為限)；
  - (ii) 除承授人身故、永久性殘疾、根據適用於本集團退休計劃於有關期限退休或轉職至聯屬公司或因辭職或構成罪行終止而終止與本集團有關成員公司的僱傭關係外，承授人因任何原因(包括其受僱公司不再為本集團成員公司)而不再為行政人員，購股權(以尚未行使者為限)將於終止受僱日期失效且不可行使，除非董事會另行決定該購股權(或其餘下部份)可於有關終止日期後於董事會全權酌情釐定的有關期限內行使；
  - (iii) 倘向所有股份持有人提出全面要約且該要約成為或被宣稱為無條件(在收購要約的情況下)或於有關股東大會上以必要大多數股東通過(在協議安排的情況下)，則承授人有權於該要約成為或被宣稱為無條件的當日後一個月內任何時候(在收購要約的情況下)或於本公司通知的時間及日期前任何時候(在協議安排的情況下)行使購股權(以尚未行使者為限)；
  - (iv) 倘旨在進行或就本公司的重組計劃或與任何其他公司合併的計劃而提呈由本公司及其股東或債權人之間作出和解或安排，則本公司應據此向擁有尚未行使的購股權的承授人發出通知，同時向本公司的所有股東或債權人寄發召開考慮該項和解或安排的會議的通知，此後各承授人(或其法定遺產代理人或接管人)可直至以下日期屆滿(以下列三者中較早發生者為準)前行使全部或部份購股權：
    - (1) 購股權期間；



- (2) 有關通知之日起計兩個月期間；或
  - (3) 法院批准和解或安排當日。
- (v) 倘本公司向其股東發出召開股東大會以考慮及酌情批准自願清盤本公司決議案的通告，則本公司須於知會本公司每位股東的同日或其後儘快將相關事宜知會所有承授人，每位承授人(或其法定遺產代理人)有權於不遲於建議舉行本公司股東大會前兩個營業日(定義見上市規則)內任何時間通過向本公司發出書面通知行使其全部或任何購股權，同時將通知所涉及股份的總認購價悉數支付予本公司，其後本公司將儘快且在任何情況下於不遲於緊接上述建議舉行股東大會日期前的一個營業日(定義見上市規則)向承授人配發相關股份，入賬列作繳足股款。

## 12. 購股權計劃的期限

在本購股權計劃條款規限下，計劃將自其成為無條件之日起計10年的期間內有效，其後不再進一步授出或提呈購股權，但購股權計劃的條文將在所有其他方面繼續具有效力。在到期前授出而當時尚未行使的全部購股權均將仍然有效，並可在購股權計劃規限下按照計劃行使。

## 13. 購股權計劃失效

購股權(以尚未行使者為限)將於發生以下情況時(以最早發生者為準)自動失效及不可行使：

- (a) 購股權期間屆滿；
- (b) 有關行使購股權的段落所述的任何期間屆滿；
- (c) 受本附錄「F.購股權計劃-11.行使購股權」一段所述的期限條款所規限，本公司開始清盤的日期；
- (d) 存在尚未執行而對承授人不利的判決、法令或裁決，或董事會有理由相信承授人無力償付或無法合理期望承授人未來有力償付其債務；

- (e) 發生令任何人士有權採取任何行動、委任任何人士、提出起訴或接獲本購股權計劃中就行使購股權所述任何指令的情況；
- (f) 在任何司法權區內對承授人(為一間公司)的任何董事或股東下達破產令。

任何購股權失效時毋須支付任何賠償金，惟董事會有權酌情決定在任何特定情況按其認為屬合適的方式向承授人支付補償。

#### 14. 調整

倘本公司資本架構發生任何變動而任何購股權仍可予行使，則無論通過溢利或儲備資本化、供股、合併、重新分類、重組、拆細或削減本公司股本的方式，倘董事會認為恰當，則可指示調整：

- (a) 購股權計劃涉及的股份最高數目；及／或
- (b) 至今未行使購股權涉及的股份總數；及／或
- (c) 各未行使購股權的認購價。

當董事會確定該等調整屬恰當時(不包括資本化發行引致的調整)，本公司委聘的核數師應向董事會書面證明其認為任何該等調整屬公平合理，惟：

- (a) 任何該等調整須給予合資格人士與其過往有權獲得的股本之比例相同的股本。就任何該等調整而言，除就資本化發行所作任何調整外，核數師須書面向董事會確認有關調整符合本條規定；
- (b) 任何該等調整的基準為，承授人因悉數行使任何購股權而應付的總認購價須盡可能與調整前保持相同(但不得超過調整前數目)；
- (c) 任何該等調整產生的效果，不得使股份以低於其面值的價格發行；
- (d) 任何該等調整須根據上市規則第十七章規定的條文及聯交所不時頒佈的有關上市規則詮釋的補充指引作出；及

- (e) 作為交易代價的證券發行不得被視為須作出該等調整的情況。

## 15. 提呈及授出購股權

董事會有權基於以下原因透過向承授人發出書面通知，說明該等購股權自有關通知所指定的日期（「註銷日期」）起註銷，而全部或部份註銷任何購股權：

- (a) 承授人違反或許可違反或試圖違反或試圖許可違反購股權的可轉讓性限制或授出購股權所附的任何條款或條件；
- (b) 承授人向董事會發出書面請求註銷有關購股權；或
- (c) 倘董事會認為承授人以任何方式作出對本公司及其附屬公司的利益有害或不利的行為。

## 16. 股份地位

因行使購股權而將予配發的股份須不時受組織章程細則的所有條文及開曼群島法例的規限，並須與(i)配發日期，或(ii)倘當日正值本公司股東登記冊暫停登記的日期，則在股東登記冊重開的首日當時現有已發行繳足股份在所有方面享有同地位。因此，持有人將有權參與於(i)配發日期，或(ii)倘當日正值本公司股東登記冊暫停登記的日期，則在股東登記冊重開的首日當日或之後的所有股息派付或作出的其他分派，惟任何在之前宣派或建議或議決支付的股息或作出的其他分派的記錄日期如在配發日期之前者則除外。

因購股權獲行使而發行的股份須待承授人(或任何其他人士)的名字載入股東名冊，登記為有關購股權的持有人，該等股份方會附有權利。

## 17. 終止

本公司可藉股東大會決議案隨時終止購股權計劃的運作。購股權計劃按上述方式終止後，不得進一步提呈授出購股權，惟購股權計劃的條文將於所有其他方面仍維持效力及效用。在有關終止前已授出但尚未獲行使的所有購股權在購股權計劃規限下及根據購股權計劃須繼續有效並可行使。

## 18. 可轉讓性

購股權屬承授人個人所有，不得出讓。承授人概不得以任何方式出售、轉讓、押記、按揭任何購股權或對購股權設產權負擔或以任何第三方為受益人增設任何權益(法定或實益)或試圖作出上述行為(惟承授人可提名一名代名人，根據購股權計劃所發行的股份可以其名義辦理登記)。倘違反上述內容，本公司將有權註銷向有關承授人授出的任何尚未行使購股權或其任何部份。

## 19. 更改購股權計劃

購股權計劃可經由董事會決議案於任何方面予以更改，惟以下事項在未獲得股東大會上股東普通決議案的事先批准前不得進行，惟購股權計劃的經修訂條款須符合上市規則的適用規定：

- (a) 對其條款及條件作出任何重大修訂，或已授出購股權的條款作出任何更改(惟根據購股權計劃現有條款生效的修訂除外)；
- (b) 就根據上市規則第17.03條所載事項對購股權計劃條文作出有利於承授人的任何更改；
- (c) 對董事會或董事會根據購股權計劃委派的任何人士或委員會的權力作出更改，以管理計劃的日常運作；及
- (d) 對上述修訂條文作出任何更改。

## 20. 購股權計劃的條件

購股權計劃須待以下條件達成當日方能生效：

- (a) 股東批准採納購股權計劃；
- (b) 聯交所批准根據購股權計劃的條款及條件行使購股權計劃而將予配發及發行的最多30,000,000股股份上市及買賣；
- (c) 股份於聯交所開始買賣；及
- (d) 包銷商於包銷協議項下的責任成為無條件且並無根據包銷協議的條款規定而終止或以其他方式終止。

倘上文(b)段所述批准未能於採納日期後兩個曆月內授出，則：

- (i) 購股權計劃將隨時終止；
- (ii) 根據購股權計劃授出或同意授出的任何購股權及有關授出的任何要約將會失效；
- (iii) 概無人士根據或就購股權計劃或任何購股權而享有任何權利或利益或須承擔任何責任；及
- (iv) 董事會可進一步討論及制定另一份適用於私營公司的購股權計劃以供本公司採納。

本公司已向聯交所提出申請，以批准根據行使購股權計劃項下的購股權可能發行的30,000,000股股份上市及買賣。

## G. 其他資料

### 1. 彌償契據

控股股東已與本公司訂立以本公司(為其本身及作為其附屬公司的受託人)為受益人的彌償契據，就以下方面(其中包括)向本公司作出彌償：

- (a) 本集團的任何公司憑藉或根據遺產稅條例(香港法例第111章)的條文可能應付的若干遺產稅；及
- (b) 本集團任何或所有成員公司應承擔的不論何時設置及實施的任何形式的任何稅項及關稅責任(不論是否為香港、中國或全球任何其他地區的稅項及關稅)，在不損害前述的一般性原則下，包括本集團任何成員公司基於或參照於上市日期或之前所賺取、應計或收取的任何收入、溢利或收益或任何與上市日期或之前的交易有關的事件而產生的利得稅、暫時利得稅、總收益營業稅、所得稅、增值稅、利息稅、薪俸稅、財產稅、土地增值稅、租賃登記稅、遺產稅、資本利得稅、繼承稅、資本稅、印花稅、工資稅、預扣稅、差餉、進口稅、關稅及國內消費稅以及一般應向地方、市級、省級、國家、州或聯邦稅務、海關或財政機關(不論香港、中國或全球任何其他地區)繳納的任何稅項、關稅、徵稅或差餉或任何款項(不論單獨或與任何情況一併發生，亦不論何時發生及不論有關稅項是否可向任何其他人士、商號或公司扣除或歸屬於任何其他人士、商號或公司)。

彌償契據並不涵蓋任何索償，而控股股東在下列情況下將毋須根據彌償契據就上文所述承擔任何責任：

- (a) 倘本集團已就該稅項作出撥備或抵備，並載於本招股章程附錄一的本集團綜合財務報表內或截至2017年、2018年及2019年12月31日止三個年度本集團有關成員公司的經審核賬目（「賬目」）內；或
- (b) 倘由2019年12月31日起至上市日期（包括當日）發生任何事件，或所賺取、應計或收取或宣稱已賺取、應計或收取的任何收入、溢利，或日常業務過程中所訂立的交易，或日常收購及出售資本資產過程中進行的交易，或因任何稅項事宜致使本集團任何成員公司終止或被視為終止作為本集團成員公司，而導致本集團任何成員公司須負上責任；或
- (c) 倘該等稅項索償的出現或產生，是由於上市日期後香港稅務局或全球其他地區任何稅務機關因應具追溯效力的法例或詮釋或慣例修訂生效而執行的稅項，或倘該等稅項索償因上市日期後具追溯效力的稅率調升而出現或增加；或
- (d) 倘於賬目中就該等稅項所作的撥備或儲備最後被本公司認可的會計師行證實為超額撥備或儲備過多，這情況下控股股東有關稅項的責任（如有）將按不超過有關超額撥備或儲備的金額扣減。

根據彌償契據，控股股東亦承諾就本集團任何成員公司因本招股章程「業務—法律程序及合規」一節所披露的不合規行為可能產生或遭受的資產價值損耗或減少或任何損失（包括所有法律費用及暫停營業）、成本、開支、損害、處罰、罰款或其他負債共同及個別提供彌償。

## 2. 訴訟

於最後可行日期，本集團或其任何附屬公司概無牽涉任何重大訴訟、仲裁或索償，且就董事所知，本集團並無任何尚未了結或面臨威脅，而會對其經營業績或財務狀況構成重大不利影響的重大訴訟、仲裁或索償。

### 3. 開辦費用

本集團的估計開辦費用約為206,700港元，概由本集團支付。

### 4. 發起人

本公司概無發起人。

### 5. 獨家保薦人

獨家保薦人已代表本集團向聯交所上市委員會申請批准本招股章程所述的已發行股份、根據資本化發行將予發行的股份及因行使超額配股權將予發行的任何股份及因行使根據購股權計劃授出的購股權而可能發行的股份上市及買賣。本公司已作出一切必要安排，以便該等股份可納入中央結算系統。獨家保薦人確認其符合上市規則第3A.07條所載適用於保薦人的獨立性標準。

本公司已與獨家保薦人訂立委聘協議，據此，本公司同意向獨家保薦人支付5.5百萬港元，作為其擔任本公司全球發售的保薦人的費用。

### 6. 無重大不利變動

董事確認，直至本招股章程日期，自2019年12月31日(即本集團最近期經審核綜合財務報表的編製日期)以來，本公司的財務狀況或經營狀況或前景並無任何重大不利變動。

### 7. 約束力

倘根據本招股章程作出申請，則本招股章程即具效力，使一切有關人士須受香港法例第32章公司(清盤及雜項條文)條例第44A及44B條的一切條文(罰則除外)所約束。

### 8. 其他事項

(1) 除本招股章程所披露者外：

- (a) 於緊接本招股章程日期前兩年內，本公司或其任何附屬公司並無發行或同意發行任何繳足或部份繳足的股份或貸款資本以換取現金或現金以外的代價；

- (b) 本公司或其任何附屬公司的股份或貸款資本並無附帶購股權或有條件或無條件同意附帶任何購股權；
  - (c) 本公司或其任何附屬公司並無發行或同意發行任何創辦人股份、管理層股份或遞延股份；
  - (d) 於緊接本招股章程日期前兩年內，本集團任何成員公司並無就發行或出售任何股份或貸款資本而給予任何佣金、折扣、經紀佣金或其他特殊條款；
  - (e) 於緊接本招股章程日期前兩年內，並無就認購、同意認購、安排認購或同意安排認購本公司任何股份而支付或應付任何佣金(包銷商佣金除外)；
  - (f) 本公司股本及債務證券概無於任何其他證券交易所上市或買賣，亦無尋求或擬尋求任何上市或批准買賣；及
  - (g) 本集團並無任何未清償的可換股債務證券。
- (2) 於緊接本招股章程日期前十二(12)個月內，本集團業務並無出現任何可能或已對本集團財務狀況產生重大影響的中斷事件。

## 9. 專家資格

以下為提供本招股章程所載意見或建議的專家的資格：

| 名稱             | 資格                                   |
|----------------|--------------------------------------|
| 方正證券(香港)融資有限公司 | 根據證券及期貨條例可從事第6類(就機構融資提供意見)受規管活動之持牌法團 |
| 畢馬威會計師事務所      | 香港執業會計師<br>於財務匯報局條例下的註冊公眾利益實體核數師     |
| 康德明律師事務所       | 開曼群島律師                               |
| 中倫律師事務所        | 本公司中國法律顧問                            |
| 弗若斯特沙利文        | 獨立行業顧問                               |



## 10. 專家同意書

本附錄第9段所述專家各自就本招股章程的刊發發出同意書，同意按本招股章程所示的形式及涵義轉載其報告及／或函件及／或法律意見(視乎情況而定)及引述其名稱，且並無撤回該等同意書。

上列專家概無於本公司或其任何附屬公司擁有任何持股權益，可自行認購或提名他人認購本公司或其任何附屬公司的證券的權利(不論是否可依法強制執行)。

## 11. 雙語招股章程

根據香港法例第32L章公司(豁免公司及招股章程遵從條文)公告第4條的豁免規定，本招股章程分別以英文及中文刊發。

## 送呈公司註冊處處長文件

隨同本招股章程一併送呈香港公司註冊處處長登記的文件為白色、黃色及綠色申請表格，本招股章程附錄四「G.其他資料—10.專家同意書」一段所述的書面同意書及附錄四「C.有關業務的其他資料—1.重大合約概要」一段所述的重大合約副本。

## 備查文件

以下文件的副本將於自本招股章程日期起計14日(包括該日)內的正常辦公時間(上午九時正至下午五時正)在陸繼鏘律師事務所與摩根路易斯律師事務所聯營(地址為香港皇后大道中15號置地廣場公爵大廈19樓1902-09室)可供查閱：

- (1) 我們的組織章程大綱及細則；
- (2) 由畢馬威會計師事務所編製的本集團會計師報告，全文載於本招股章程附錄一；
- (3) 本集團截至2017年、2018年及2019年12月31日止年度各年的經審核綜合財務報表；
- (4) 由畢馬威會計師事務所就未經審核備考財務資料出具的報告，全文載於本招股章程附錄二；
- (5) 本招股章程附錄四「C.有關業務的其他資料—1.重大合約概要」一段所述的重大合約；
- (6) 本招股章程附錄四「D.有關董事的其他資料—1.董事服務合約及委任書」一段所述的董事服務合約及委任書；
- (7) 本招股章程附錄四「G.其他資料—10.專家同意書」一節所述的書面同意書；
- (8) 由我們的中國法律顧問中倫律師事務所就本集團的若干方面及我們的物業權益而編製的中國法律意見；
- (9) 由康德明律師事務所編製的意見函，其中概述本招股章程附錄三所述開曼群島公司法的若干方面；
- (10) 由弗若斯特沙利文編製的行業報告；
- (11) 開曼群島公司法；及
- (12) 購股權計劃規則。

**LITIAN PICTURES HOLDINGS LIMITED**  
**力天影業控股有限公司**